

STIHL[®]

STIHL BGE 61, 71, 81, SHE 71, 81

Uputa za uporabu
Návod k použití
Návod na obsluhu
Инструкция по эксплуатации

Lietošanas instrukcija
Інструкція з експлуатації
Kullanma talimati
Kasutusjuhend
Ekspluatavimo instrukcija
Ръководство за употреба
Instrucțiuni de utilizare
Uputstvo za upotrebu
Navodilo za uporabo



- Ⓜ Uputa za uporabu
1 - 20
- Ⓒ Návod k použití
21 - 40
- Ⓚ Návod na obsluhu
41 - 59
- Ⓡ Инструкция по
эксплуатации
60 - 79
- Ⓛ Lietošanas instrukcija
80 - 98
- Ⓤ Інструкція з експлуатації
99 - 117
- Ⓣ Kullanma talimatı
118 - 137
- Ⓢ Kasutusjuhend
138 - 155
- Ⓛ Eksploataavimo instrukcija
156 - 173
- Ⓟ Ръководство за
употреба
174 - 194
- Ⓡ Instrucțiuni de utilizare
195 - 213
- Ⓢ Uputstvo za upotrebu
214 - 231
- Ⓛ Navodilo za uporabo
232 - 249

Popis sadržaja

Uz ovu uputu za uporabu	2
Upute o sigurnosti u radu i tehnika rada	2
Kompletiranje uređaja za puhanje	7
Kompletirati usisnu sjeckalicu	8
Električno priključivanje uređaja	10
Uklapanje/uključivanje uređaja	11
Isklapanje/isključivanje uređaja	11
Pohranjivanje/skladištenje uređaja	12
Upute za održavanje- i njegu	13
Minimiranje istrošenja i izbjegavanje kvarova/šteta	14
Važni ugradbeni dijelovi	15
Tehnički podaci	16
Poseban pribor	17
Upute za vršenje popravaka	18
Zbrinjavanje	18
EG- Izjava proizvođača o sukladnosti	18
Adrese	19
Certifikat kvalitete/kakvoće	20

Originalna uputa za uporabu

Tiskano na papiru koji je izbjeljen bez sadržaja klora.
Boje u tisku sadrže biljna ulja, papir se može reciklirati.

© ANDREAS STIHL AG & Co. KG, 2013
0458-290-9821-A - V44.G13
0000000951_009_HR

STIHL®

Ova uputa za uporabu je zaštićena po zakonu o autorskom pravu. Sva prava ostaju pridržana, osobito pravo umnožavanja, prijevod i preradba s elektroničkim sistemima.

Cijenjeni i dragi kupci,

mного Vam hvala, što ste se odlučili za kvalitetan proizvod tvrtke STIHL.

Ovaj proizvod proizveden je u modernom postupku izrade i sa sveobuhvatnim sigurnosnim mjerama, vezanim uz kakvoću. Mi se trudimo učiniti sve, kako bi Vi bili zadovoljni s ovim uređajem i kako bi s njime radili bez problema.

Ukoliko vezano uz Vaš uređaj imate pitanja, molimo Vas da se obratite na Vašeg trgovca ili direktno na našu organizaciju prodaje.

Vaš



Dr. Nikolas Stihl

Uz ovu uputu za uporabu

Slikovni simboli

Svi slikovni simboli, koji su smješteni na uređaju, pojašnjeni su u ovom naputku za korišćenje.

Označavanje odlomaka teksta



UPOZORENJE

Upozorenje na opasnost od nesreće- i na opasnost od zadobivanja ozljeda za osobe, kao i na opasnost od teških kvarova/šteta na stvarima.



UPUTA

Upozorenje na mogućnost oštećenja uređaja ili njegovih pojedinačnih dijelova.

Daljnji tehnički razvoj

STIHL stalno radi na daljnjem razvoju svih strojeva i uređaja ; istoga si zadržavamo pravo vršenja izmjena opsega isporuke u obliku, tehnici i opremi.

Stoga se iz podataka i slika u ovom naputku za korišćenje ne mogu postavljati-izvoditi nikakvi zahtjevi.

Upute o sigurnosti u radu i tehnika rada



Pri radu s ovim uređajem potrebne su osobite mjere sigurnosti u radu. Strujni priključak otvara posebne izvore opasnosti.



Prije prvog stavljanja u rad/pogon pažljivo pročitati cijelu uputu za uporabu i spremiti ju na sigurno mjesto, radi kasnijeg korišćenja. Neuvažavanje upute za uporabu može biti opasno po život.



Uvažavati sigurnosne propise dotične zemlje, primjerice one, donesene od strane higijensko tehničkih organizacija posloprimca (stručnih zadruga), socijalnog osiguranja, oblasti za zaštitu rada i drugih.

Tko prvi puta radi s uređajem: prodavatelj ili neko drugo stručno lice mu treba objasniti, kako se njime sigurno rukuje – ili uzeti udjela na stručnom tečaju.

Maloljetnici ne smiju raditi s uređajem – izuzevši mladež preko 16 godina starosti, koja radi pod nadzorom, radi izobrazbe.

Držati na sigurnoj udaljenosti djecu, životinje i promatrače.

Kada se uređaj ne koristi, mora se isključiti/isključiti tako, da nitko ne bude ugrožen. Uređaj osigurati od neovlaštenog pristupa, izvući mrežni utikač.

Korisnik je odgovoran za nesreće i opasnosti koje mogu nastati za druge osobe ili za njihovu imovinu/vlasništvo.

Uređaj predavati ili posuđivati samo onim osobama, koje su upoznate s tim modelom i njegovim rukovanjem – i uvijek istovremeno predavati uputu za uporabu.

Primjena uređaja koji emitiraju buku može biti vremenski ograničena nacionalnim, te također i mjesnim, lokalnim propisima.

Prije svakog početka rada treba provjeriti, da li je uređaj u stanju koje je u skladu s propisima (radno besprijekornom). Posebice treba obratiti pažnju na priključni vod, mrežni utikač i sigurnosne uređaje/naprave.

Priključni vod ne upotrebljavati za povlačenje ili transportiranje uređaja.

Prije svih radova na uređaju, na primjer čišćenja, održavanja, zamjene dijelova – **izvući mrežni utikač!**

Za čišćenje uređaja ne upotrebljavati visokotlačne čistače. Tvrdi vodeni mlaz može oštetiti dijelove uređaja.

Uređaj ne prskati vodom.

Pribor i pričuvni dijelovi

Dograđivati samo one dijelove ili pribore, čiju primjenu je tvrtka STIHL dozvolila za taj uređaj ili tehnički istovrsne dijelove. U slučaju pitanja uz to, obratiti se za savjet stručnom trgovcu. Upotrebljavati samo

visokovrijedne dijelove ili pribore. U protivnom može postojati opasnost od nesreća ili kvarova/šteta na uređaju.

STIHL preporučuje uporabu originalnih dijelova i pribora tvrtke STIHL. Oni su po svojim karakteristikama optimalno prilagođeni proizvodu i zahtjevima korisnika/poslužitelja.

Ne vršiti izmjene na uređaju – time možete ugroziti vlastitu sigurnost. Tvrtka STIHL isključuje svako jamstvo za štete, nastale za osobe ili stvari, uzrokovane uporabom nedozvoljenih dogradnih uređaja.

Tjelesna sposobnost

Tko radi s uređajem, mora biti odmoren, zdrav i u dobrom stanju.

Tko se zbog zdravstvenih razloga ne bi smio naprezati, trebao bi upitati svog liječnika, da li je za njega rad s motornim uređajem moguć.

Pošto se je konzumiralo alkohol, medikamente koji imaju negativan utjecaj na mogućnost reagiranja ili droge, s motornim uređajem se ne smije raditi.

Područja primjene

Uređaj za puhanje omogućuje odstranjivanje lišća, trave, papira i sličnog, primjerice u parkovima, na sportskim stadionima, parkiralištima ili prilazima objektima.

Usisna sječkalica je koncipirana za usisavanje lišća koje nije mokro, te ostalih, laganih i nezapaljivih otpadaka, koji se ne drže skupa.

Ne odpuhivati i ne usisavati materijale, koji ugrožavaju zdravlje.

Uređaj ne stavljati u rad/pogon u zatvorenim prostorijama.

Primjena uređaja u druge svrhe nije dozvoljena i može uzrokovati nesreće ili kvarove/štete na uređaju. Ne vršiti izmjene na proizvodu – to također može uzrokovati nesreće ili kvarove/štete na uređaju.

Uvjeti primjene



U slučaju vlage/mokrine, ne raditi s uređajem.

Odjeća i oprema

Nositi propisanu odjeću i opremu.



Odjeća mora biti svrhovita i ne smije poslužitelja spriječavati u radu. Usko prijanjajuća odjeća, kombinirano odijelo, ne radni kaput.



Ne nositi odjeću, šal, kravatu, niti nakit, koji bi mogli dospjeti u otvor za usis zraka. Skupiti i osigurati dugu kosu (rubac za glavu, kapa, šljem itd.).

Nositi čvrste cipele s prijanjajućim potplatom koji se ne sklize.



Nositi zaštitne naočale i "osobnu" zaštitu od buke – primjerice kapsule za uši za zaštitu sluha.

STIHL nudi sveobuhvatan program osobne zaštitne opreme.

Prije rada

provjeriti uređaj

- sklopka-prekidač/sklopna poluga mora se dati lagano pokretati na **STOP**, naime na **0**
- sklopka-prekidač /sklopna poluga mora se nalaziti u položaju za **STOP**, naime **0**
- uređaj za puhanje mora biti montiran u skladu s propisima
- radi sigurnog vođenja zahvatne ručke moraju biti čiste i suhe, kao i oslobođene od ulja i nečistoće
- provjeriti stanje kola ventilatora/puhala i kućišta ventilatora/puhala – pogledati poglavlje "Primijeniti uređaj za usisavanje"

Uređaj smije raditi samo u radno sigurnom i besprijekornom stanju – **opasnost od nesreće!**

Uređaj u rad/pogon stavljati samo, ako su svi dijelovi neoštećeni i čvrsto montirani.

Istrošenost na kućištu ventilatora/puhala (pukotine, lomovi) može uzrokovati opasnost od zadobivanja ozljeda uslijed izlazećih stranih tijela. U slučaju oštećenja na kućištu ventilatora/puhala,

potražiti pomoć stručnog trgovca – STIHL preporučuje stručnog trgovca tvrtke STIHL.

Ne vršiti izmjene na uređajima za posluživanje i na sigurnosnim uređajima/napravama.

Električni priključak

Izbjegavati opasnost od strujnog udara:

- napon i frekvencija uređaja (vidi pločicu s oznakom tipa) moraju biti u skladu s naponom i frekvencijom mreže
- priključnom vodu, mrežnom utikaču i produžnom vodu provjeriti oštećenja oštećeni vodovi, spojke i utikači ili priključni vodovi koji nisu u skladu s propisima, ne smiju se upotrebljavati
- električni priključak smije biti samo na utičnici koja je instalirana u skladu s propisima
- izolacija priključnog- i produžnog voda, utikača i spojke mora biti u besprijekornom stanju
- mrežni utikač, priključni- i produžni vod, kao i električne zatične spojeve nikada ne zahvaćati s mokrim rukama

Stručno polagati priključni- i produžni vod:

- uvažavati najmanje poprečne presjeke pojedinačnih vodova – pogledati poglavlje "Električno priključivanje uređaja"
- priključni vod polagati i označavati tako, da se isti ne može oštetiti i da pri tome nitko ne bude ugrožen – **opasnost od spoticanja!**

- Uporaba neprikladnih produžnih vodova može biti opasna. Upotrebljavati samo one produžne vodove, čija uporaba je dopuštena za vanjsku primjenu i one, koji su označeni na odgovarajući način, te imaju dostatan presjek voda
- utikač i spojka produžnog voda moraju biti vodootporni i ne smiju ležati u vodi
- ne puštati da se taru na rubovima/bridovima, šiljastim ili oštrim predmetima
- ne gnječiti ih oštrim bridom vratiju ili prozorskim režkom
- kod omotanih/prepletenih vodova – izvući mrežni utikač i odmotati vodove
- uvijek u cijelosti odmotati kabelski bubanj, kako bi izbjegli opasnost od izbijanja požara zbog pregrijavanja

Upotrebljavati uređaj za puhanje

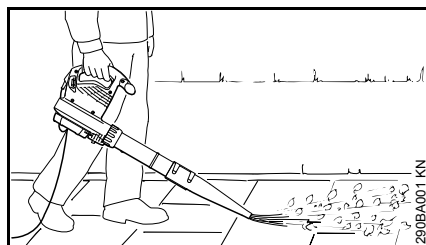

Uređaj za puhanje je konstruiran za posluživanje jednom rukom. Poslužitelja ga može nositi s desnom ili s lijevom rukom na ručki za posluživanje.

Uređaj uvijek držati čvrsto u ruci.

Raditi samo polagano koračajući naprijed – uvijek promatrati područje izlaza cijevi za puhanje – ne kretati se natraške – **opasnost od spoticanja!**

UPOZORENJE

Uređaj smije raditi/biti pogonjen samo s kompletno montiranom cijevi za puhanje – **opasnost od zadobivanja ozljeda!**

Okrugla mlaznica osobito je prikladna za primjenu na neravnom terenu (primjerice livadama i travnjacima).

Plosnata mlaznica (sadržana u opsegu isporuke ili se može dobiti kao poseban pribor) proizvodi ravnu zračnu struju, koju je moguće ciljano i kontrolirano primijeniti; osobito pri čišćenju ravnih površina prekrivenih iverjem od piljenja, lišćem, pokošenom travom ili sličnim.

Upotrebljavati usisnu sjeckalicu

Uvažavati upute za dogradnju iz odgovarajućeg poglavlja ove upute za uporabu.

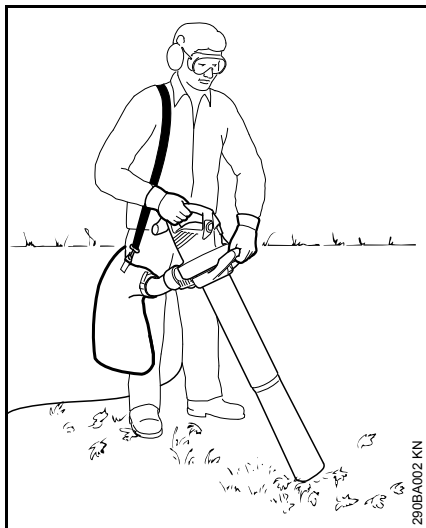

Usisna sječkalica je konstruirana za posluživanje s dvije ruke. Poslužitelj ju mora nositi s desnom rukom na ručki za posluživanje i s lijevom rukom na ručki preturke matice.

Remen za nošenje prihvatne vreće ovjesiti preko desnog ramena – ne nositi prekriziženo, kako bi se uređaj u slučaju nevolje, zajedno s prihvatnom vrećom mogao brzo odbaciti s tijela.

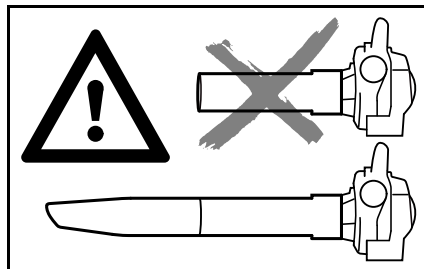

Uređaj smije raditi/biti pogonjen samo s kompletno montiranom usisnom cijevi i s montiranom, zatvorenom prihvatnom vrećom – **opasnost od zadobivanja ozljeda!**



UPUTA

Pri usisavanju abrazivnih predmeta (kao što su iverje, kamenje itd.) kolo ventilatora/puhala i kućište ventilatora izloženi su osobito jakom istrošenju. To istrošenje se prepoznaje po jako smanjenom učinku/snazi usisavanja. U tom slučaju treba potražiti pomoć stručnog trgovca. STIHL preporučuje stručnog trgovca tvrtke STIHL.

Oprez pri usisavanju mokrog lišća – ventilator/puhalo i zakrivljena cijev se mogu začepiti.



Ne usisavati vruće ili goreće materijale (primjerice vruć pepeo, žareće cigarete) – **opasnost od ozljeđivanja vatrom!**



Nikad ne usisavati zapaljive tekućine (primjerice gorivo) ili materijale natopljene zapaljivim tekućinama – **opasnost od smrtonosnih ozljeda uslijed vatre ili eksplozije!**



Prije otvaranja zaštitne rešetke, isključiti/isključiti motor. Kada usisna cijev nije montirana, zaštitna rešetka mora biti uvijek zatvorena i osigurana – uslijed kontakta sa rotirajućim dijelovima postoji **opasnost od zadobivanja ozljeda!** Osim toga, mogu nastati kvarovi/štete na motoru.

Za vrijeme rada



U slučaju oštećenja priključnog voda na mrežu, smjesta izvaditi mrežni utikač – **opasnost po život uslijed strujnog udara!**

Priključni vod ne oštećivati prelaženjem preko njega vozilom, gnječenjem, deranjem itd.

Mrežni utikač ne izvlačiti iz utičnice povlačenjem priključnog voda, zahvaćati na mrežni utikač.

Mrežni utikač i priključni vod zahvaćati samo sa suhim rukama.

Električne uređaje nikada ne prskati vodom – **opasnost od kratkog spoja!**

U slučaju da prijete opasnost, naime u nevolji – sklopnu polugu/sklopku-prekidač postaviti na **STOP**, naime na **0**.

Uređaj posluhuje samo jedna osoba – ne trpiti prisutstvo drugih osoba u području rada.

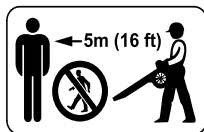

U krugu od 5 m ne smije se nalaziti niti jedna osoba – **opasnost od ozljeđivanja** uslijed odbačenih predmeta!

Taj razmak održavati također i prema stvarima (vozilima, prozorskim staklima) – **opasnost od oštećivanja stvari (štete na stvarima)!**

Nikada ne puhati u smjeru drugih osoba ili životinja – uređaj može male predmete zavrtložiti u vis velikom brzinom – **opasnost od zadobivanja ozljeda!**

Pri puhanju i usisnom sjeckanju (na slobodnom terenu i u vrtovima) paziti na male životinje, kako ih ne bi ugrozili.

Uređaj nikada ne puštati da radi bez nadzora.

Ne ostavljati uređaj na kiši.

Oprez na obroncima, na neravnom terenu – **opasnost od sklizanja!**

Priključni vod uvijek voditi iza uređaja – ne ći natraške – **opasnost od spoticanja!**

Paziti na prepreke: korov, drveni panjevi, korijenje jarci – **opasnost od spoticanja!**

Ne raditi na ljestvama, niti na nestabilnim mjestima.

Kad se koristi štitnik za sluh potrebna je povećana pozornost i oprez – jer je uočavanje upozoravajućih zvukova ograničeno (povici, signalni tonovi i dr.).

Raditi mirno i promišljeno – samo pri dobrom osvjetljenju i pri dobroj vidljivosti. Raditi obazrivo, ne ugrožavati ostale.

Pravovremeno praviti stanke u radu, kako bi preduhitrili zamorenost i iscrpljenost – **opasnost od nesreće!**



S uređajem ne raditi na kiši i također ne u mokrom ili vrlo vlažnom okolišu.

Pri puhanju velikih količina puhanog dobra koje sadrži prašinu, može doći do elektrostatičkih punjenja, koja se pod nepovoljnim okolnim uvjetima (primjerice vrlo suhim) mogu udarno isprazniti.

Kod razvoja prašine, uvijek nositi masku za zaštitu od prašine.

U slučaju da usisavamo neprikladno usisno dobro, kolo puhalo/ventilatora se može blokirati. Smjesta isključiti/isključiti uređaj, izvući mrežni utikač. Tekar potom odstranjivati blokirano usisno dobro.

Ne gurati predmete kroz zaštitnu rešetku ili mlaznicu u unutrašnjost kućišta ventilatora. Isti mogu kroz ventilator s velikom brzinom biti zavrtloženi-odbačeni van – **opasnost od zadobivanja ozljeda!**

U slučaju osjetnih promjena vladanja u radu (primjerice velikih vibracija), prekinuti rad i otkloniti uzroke promjena.

Ukoliko uređaj nije bio podvrgnut opterećenju u skladu s odredbama (primjerice djelovanju sile uslijed udarca ili pada), prije daljnjeg rada/pogona obvezno mu treba provjeriti radno sigurno i besprijekorno stanje – pogledati također poglavlje "Prije rada". Također provjeriti radnu/funkcionalnu valjanost sigurnosnih uređaja. Uređaj, koji nije u radno sigurnom stanju, ne smije se niti u jednom slučaju dalje koristiti. U slučaju dvojbe, potražiti savjet stručnog trgovca.

Prije nego što napustimo uređaj: isključiti/isklopiti uređaj – izvući mrežni utikač.

Nakon rada

priključni vod izvući iz utičnice.

Mrežni utikač ne izvlačiti iz utičnice povlačenjem priključnog voda, zahvaćati na mrežni utikač.

Uređaj očistiti od prašine i nečistoće – ne upotrebljavati sredstva za otapanje masti.

Vibracije

Ukoliko se motorni uređaj koristi dulje vrijeme, to može rezultirati smetnjama u cirkulaciji ruku, uzrokovanim vibracijama ("bolest bijelih prstiju").

Jedno opće vrijeme korišćenja se ne može utvrditi, jer isto ovisi o više utjecajnih faktora.

Vrijeme korišćenja se produljuje sa:

- štitnikom ruku (toplim rukavicama)
- stankama u radu

Vrijeme korišćenja se skraćuje uslijed:

- osobite osobne sklonosti lošoj cirkulaciji (obilježja: često hladni prsti, žmarci)
- niskih vanjskih temperatura
- veličine/jačine zahvatnih sila (čvrsto zahvaćanje sprječava protok krvi-cirkulaciju)

U slučaju redovitog korišćenja uređaja koje dugo traje, kao i kod opetovanog nastanka odgovarajućih pokazatelja (primjerice žmarci u prstima), preporuča se izvršiti medicinsku provjeru.

Održavanje i popravci



Prije svih radova na uređaju: mrežni utikač izvući iz utičnice.

Redovito održavati uređaj. Vršiti samo radove održavanja i popravke, koji su opisani u napatku za korišćenje. Sve ostale radove povjeriti na izvedbu stručnom trgovcu.

STIHL preporučuje, da se radovi održavanja i popravci povjere na izvedbu samo STIHL-ovom stručnom trgovcu. STIHL-ovim stručnim trgovcima se nude redovita školovanja, a tehničke informacije im stoje na raspolaganju.

Upotrebljavati samo pričuvne dijelove visoke kakvoće. U protivnom može postojati opasnost od nesreća ili

kvarova/šteta na uređaju. U slučaju pitanja uz to, obratiti se za savjet stručnom trgovcu.

STIHL preporučuje uporabu STIHL-ovih originalnih pričuvnih dijelova. Oni su po svojim karakteristikama optimalno prilagođeni uređaju i zahtjevima korisnika/poslužitelja.

Kako bi se izbjeglo ugroze, radove na uređaju (primjerice zamjena priključnog voda) smiju vršiti samo ovlaštene stručnjaci za električnu.

Dijelove od plastične mase čistiti sa suknom. Oštra sredstva za čišćenje mogu oštetiti plastičnu masu.

Proreze za rashladni zrak u kućištu motora čistiti u slučaju potrebe.

Kompletiranje uređaja za puhanje

- Izvući mrežni utikač iz utičnice.

Montirati cijev za puhanje BGE 61

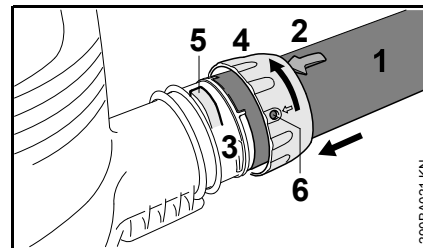

- Šupljine dovesti do preklapanja. Strjelica (2) se mora nalaziti na gornjoj strani cijevi za puhanje (1).
- Cijev za puhanje (1) utaknuti do graničnika u nastavak (3) kućišta ventilatora.
- Preturinu maticu (4) nataknuti preko nastavka (3) kućišta puhalo/ventilatora i zavrtati u smjeru strjelice tako dugo, dok se vezica (5) ne uključi u otvor (6) preturine matice.

Montirati cijev za puhanje BGE 71, BGE 81

Uređaj za puhanje se može uklopiti/uključiti samo onda, kada je cijev za puhanje ispravno montirana. Preturna matica pokreće sigurnosnu sklopku, koja zatvara strujni krug za startanje motora.

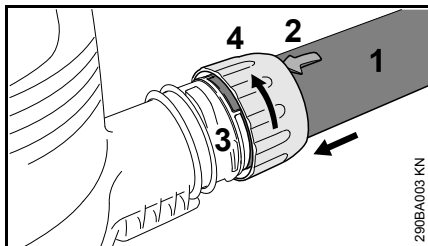

- Šupljine dovesti do preklapanja. Strjelica (2) se mora nalaziti na gornjoj strani cijevi za puhanje (1).
- Cijev za puhanje (1) utaknuti do graničnika u nastavak (3) kućišta ventilatora.
- Pretornu maticu (4) nataknuti preko nastavka (3) kućišta ventilatora i zakrenuti u smjeru strjelice do graničnika. Rukovanje sigurnosnom sklopkom je čujno.

Montirati mlaznicu/sapnicu.

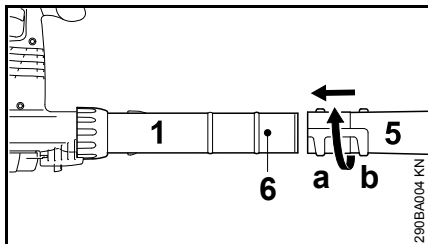

- Mlaznicu/sapnicu (5) nataknuti u položaj (a) (dugi) ili u položaj (b) (kratki) do rukavca (6) na cijev za puhanje (1) i zakračunati u smjeru strjelice.

Demontirati cijev za puhanje BGE 61

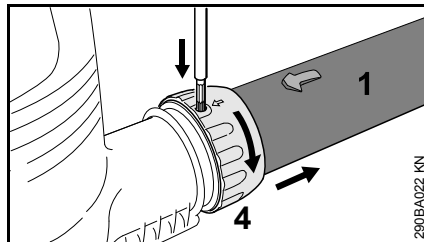

- Iskllopiti/isključiti motor
- Vezicu s prikladnim alatom utisnuti kroz otvor na pretornoj matici.
- Pretornu maticu (4) zakretati u smjeru strjelice do graničnika.
- Skinuti cijev za puhanje (1).

Demontirati cijev za puhanje BGE 71, BGE 81

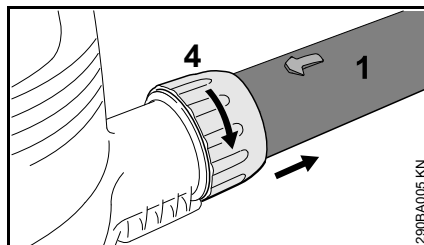

- Iskllopiti/isključiti motor
- Pretornu maticu (4) zakretati u smjeru strjelice do graničnika.
- Skinuti cijev za puhanje (1).

Kompletirati usisnu sječalicu

Usisna sječalica se može uklopiti/uključiti samo onda, kada su zakrivljena cijev i usisna cijev ispravno montirane. Pretorne matice pokreću sigurnosne sklopke, koje zatvaraju strujni krug za startanje motora.

- Izvući mrežni utikač iz utičnice.

Montirati zakrivljenu cijev.

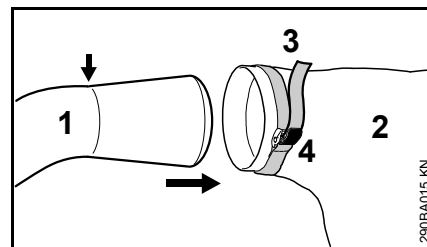

- Zakrivljenu cijev (1) uvesti u prihvatnu vreću (2) do oznake (strjelica).
- Pritegnuti uzicu (3) na prihvatnoj vreći i istisnuti vezicu (4) potezom prema dolje.

⚠ UPOZORENJE

Smičak na prihvatnoj vreći mora biti zatvoren.

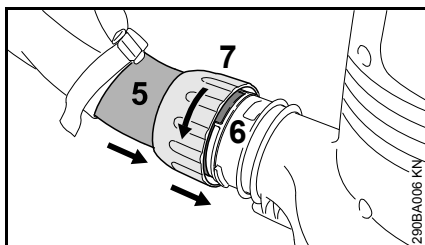

- Šupljine dovesti do preklapanja.
- Zakrivljenu cijev (5) ugurati do graničnika u nastavak (6) kućišta ventilatora.
- Pretornu maticu (7) nataknuti preko nastavka (6) kućišta ventilatora i zakretati u smjeru strjelice do graničnika. Rukovanje sigurnosnom sklopkom je čujno.

Kompletirati usisnu cijev.

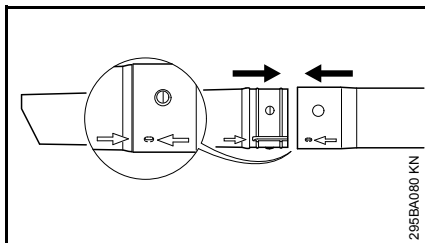

- Usisnu cijev i produžetak usisne cijevi izravnati na strjelicama, stisnuti zajedno i uključiti/dovesti u funkciju.

Montirati usisnu cijev.

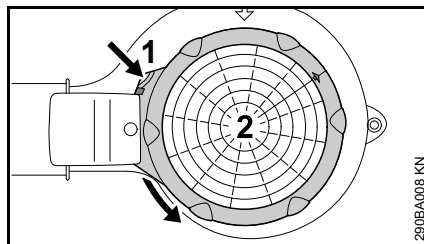

- Iskllopiti/isključiti motor
- Vezicu (1) pritisnuti do kućišta ventilatora, a zaštitnu rešetku (2) zakrenuti u smjeru strjelice do graničnika i skinuti.

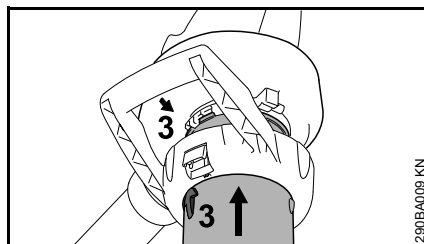

- Strjelice (3) dovesti do preklapanja.
- Usisnu cijev ugurati do graničnika u nastavak kućišta ventilatora.

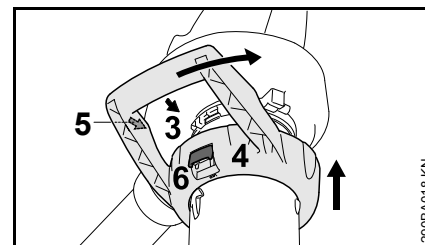

- Pretornu maticu (4) nataknuti preko usisnog otvora kućišta puhalo/ventilatora.
- Strjelice (3) i (5) dovesti do preklapanja.
- Pretornu maticu (4) zakretati u smjeru strjelice tako dugo, dok se čujno ne uključi poluga (6) na kućištu ventilatora.

Demontirati zakrivljenu cijev.

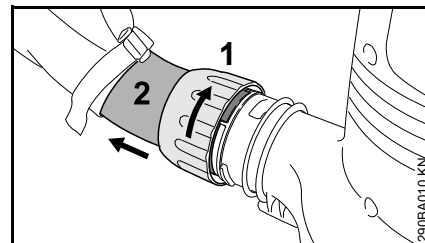

- Iskllopiti/isključiti motor
- Pretornu maticu (1) zakretati u smjeru strjelice do graničnika.
- Skinuti zakrivljenu cijev (2).

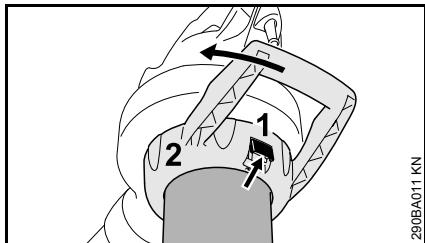
Demontirati usisnu cijev.

- Isključiti/isključiti motor
- Pokretati polugu (1) i preturmu maticu (2) zakretati u smjeru strjelice do graničnika, te skinuti s usisnom cijevi.

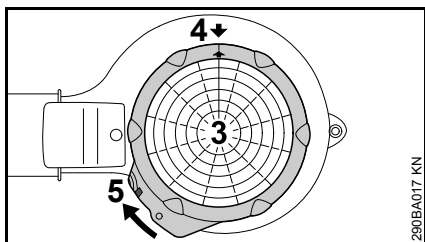

- Zaštitnu rešetku (3) postaviti na usisni otvor kućišta puhalo/ventilatora.
- Strjelice (4) dovesti do preklapanja.
- Zaštitnu rešetku (3) zakretati u smjeru strjelice tako dugo, dok se ne uključi (dok ne dođe u funkciju) vezica (5) na kućištu ventilatora.

Električno priključivanje uređaja

Napon i frekvencija uređaja (vidi pločicu s oznakom tipa) moraju biti u skladu s naponom i frekvencijom mreže.

Najmanje osiguranje mrežnog priključka mora biti izvršeno u skladu s predloškom u tehničkim podacima – pogledati poglavlje "Tehnički podaci".

Uređaj mora biti priključen na opskrbu strujom preko zaštitne strujne ili nadstrujne sklopke, koja prekida struju, kada diferencijska struja prema zemlji premašuje 30 mA.

Mrežni priključak mora odgovarati IEC 60364, kao i propisima koji se odnose na dotičnu zemlju.

Produžni vod mora ovisno o mrežnom naponu i duljini voda imati navedeni najmanji poprečni presjek.

Duljina voda	Najmanji poprečni presjek
220 V – 240 V:	
do 20 m	1,5 mm ²
20 m do 50 m	2,5 mm ²
100 V – 127 V:	
do 10 m	AWG 14 / 2,0 mm ²
10 m do 30 m	AWG 12 / 3,5 mm ²

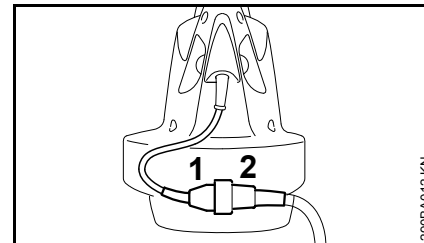
Vlačno rasterećenje

- Mrežni utikač (1) gurnuti u spojku (2) produžnog voda.

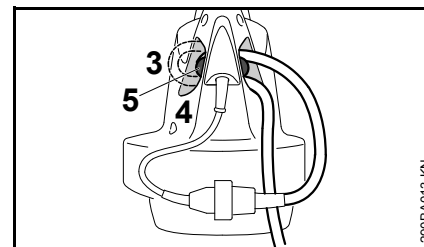

- S produžnim vodom načiniti omču/petlju
- omču/petlju (3) uvesti kroz otvor (4)
- omču/ptelju provesti preko kuke (5) i pritegnuti.

Priključak na mrežnu utičnicu

Prije priključivanja na opskrbu strujom provjeriti, da li je uređaj isključen/isključen – pogledati poglavlje "Isklapanje/isključivanje uređaja".

- Mrežni utikač produžnog voda gurnuti u utičnicu, koja je instalirana u skladu s propisima.

Uklapanje/uključivanje uređaja

- zauzeti siguran i čvrst položaj
- uređaj držati u položaju za rad

BGE 61, BGE 71, SHE 71

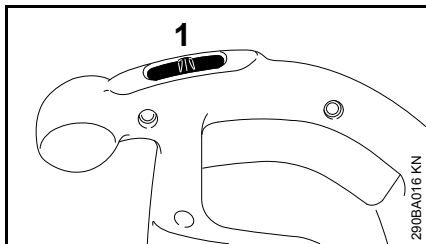

- sklopku (1) postaviti na I ili na II (položaj II već prema opremi)

Kod uređaja sa sklopnim/uključnim položajem I:

I = puna snaga puhanja

Kod uređaja sa sklopnim/uključnim položajem I i II:

I = pola snage puhanja

II = puna snaga puhanja

BGE 81, SHE 81

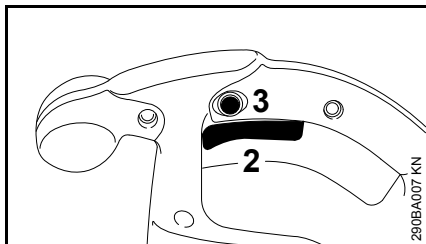

- Sklopnu polugu (polugu za uključivanje) (2) pritisnuti na ručki za posluživanje.

Snaga puhanja- i snaga usisavanja se dade kontinuirano podešavati.

Pritiskanjem zaustavnog dugmeta (3) se sklopna poluga (poluga za uključivanje) (2) dade uključiti u položaj za maksimalni rad/pogon s puhanjem- i s usisavanjem.

Isklapanje/isključivanje uređaja

U slučaju duljih stanki u radu – izvući mrežni utikač.

Kada se uređaj više neće koristiti, treba ga iskopiti/isključiti tako, da nitko ne bude ugrožen.

Uređaj osigurati od neovlaštenog pristupa.

BGE 61, BGE 71, SHE 71

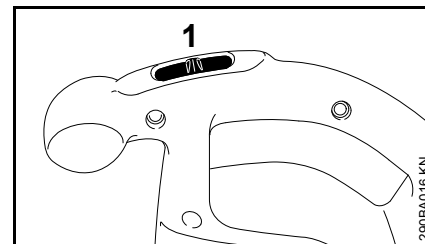

- Sklopku (1) postaviti na 0

BGE 81, SHE 81

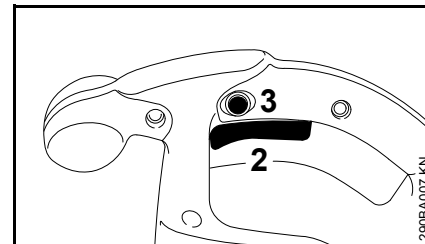

- Sklopnu polugu (polugu za uključivanje) (2) ispustiti na ručki za posluživanje

Kada je uključeno zaustavno dugme (3), kratko pritisnuti i ispustiti sklopnu polugu (polugu za uključivanje).

Pohranjivanje/skladištenje uređaja

- Temeljito očistiti uređaj.
- Uređaj pohraniti/skladištiti na suhom i sigurnom mjestu. Zaštititi od neovlaštenog korišćenja (primjerice od djece).

Upute za održavanje- i njegu

Podaci se odnose na normalne uvjete primjene. Pri otežanim uvjetima (jaki nanos prašine itd.) i duljeg dnevnog radnog vremena, navedene intervale treba skratiti na odgovarajući način.		prije početka rada	na kraju rada, naime dnevno	jednom tjedno	jednom mjesečno	jednom godišnje	u slučaju kvara/smetnje	u slučaju oštećenja	u slučaju potrebe
Kompletan uređaj	Očevid (stanje)	x							
	očistiti		x						
Ručka za posluživanje	Provjera rada/funkcije	x							
Usisni otvori za rashladni zrak	očistiti								x
Sigurnosne naljepnice	zamijeniti							x	

Minimiranje istrošenja i izbjegavanje kvarova/šteta

Pridržavanjem navoda iz ovog naputka za korišćenje spriječavate i izbjegavate prekomjerno istrošenje i kvarove na uređaju.

Korišćenje, održavanje i skladištenje uređaja moraju se vršiti tako pažljivo, kao što je opisano u ovom naputku za korišćenje.

Korisnik/poslužitelj je odgovoran za sve kvarove/štete, koje su uzrokovane neuvažavanjem uputa o sigurnosti u radu, uputa za posluživanje i održavanje. To osobito vrijedi za:

- vršenje izmjena na proizvodu, koje tvrtka STIHL nije dozvolila
- uporabu alata ili pribora, čija primjena nije dozvoljena, prikladna ili je glede kakvoće manje vrijedna
- uporabu uređaja koja nije u skladu s odredbama
- primjenu uređaja na sportskim- ili natjecateljskim priredbama
- kvarove/štete, nastale kao posljedica daljnjeg korišćenja uređaja s pokvarenim ugradbenim dijelovima

Radovi održavanja

Svi radovi, navedeni u poglavlju « Upute za održavanje- i njegu », moraju se redovito izvršavati. Ukoliko te radove održavanja korisnik/poslužitelj ne može izvršiti sam, nalog za izvedbu treba povjeriti stručnom trgovcu.

STIHL preporučuje, da se radovi održavanja i popravci povjere na izvedbu samo STIHL-ovom stručnom trgovcu. STIHL-ovim stručnim trgovcima se nude redovita školovanja, a tehničke informacije im stoje na raspolaganju.

Ukoliko se propusti izvedba tih radova ili ih se izvrši nestručno, mogu nastati kvarovi/štete, za koje korisnik/poslužitelj sam odgovara. Tu se između ostalog pribraja sljedeće:

- kvarovi na elektromotoru, nastali kao posljedica nepravovremeno ili nedostatno izvršenog održavanja (primjerice nedostatnog čišćenja vodila za rashladni zrak)
- kvarovi/štete zbog pogrešnog električnog priključka (napon, nedovoljno dimenzionirani dovodi)
- korozija i ostale posljedične štete/kvarovi, nastali zbog nestručnog skladištenja
- kvarovi/štete na uređaju, nastali kao posljedica uporabe kvalitativno manje vrijednih pričuvnih dijelova

Dijelovi, podložni istrošenju

Neki dijelovi motornog uređaja podliježu i pri korišćenju u skladu s odredbama normalnom istrošenju i moraju se već prema vrsti i trajanju korišćenja pravovremeno zamijeniti. Tome između ostalog pripadaju:

- kolo ventilatora/puhala
- prihvatna vreća

Važni ugradbeni dijelovi

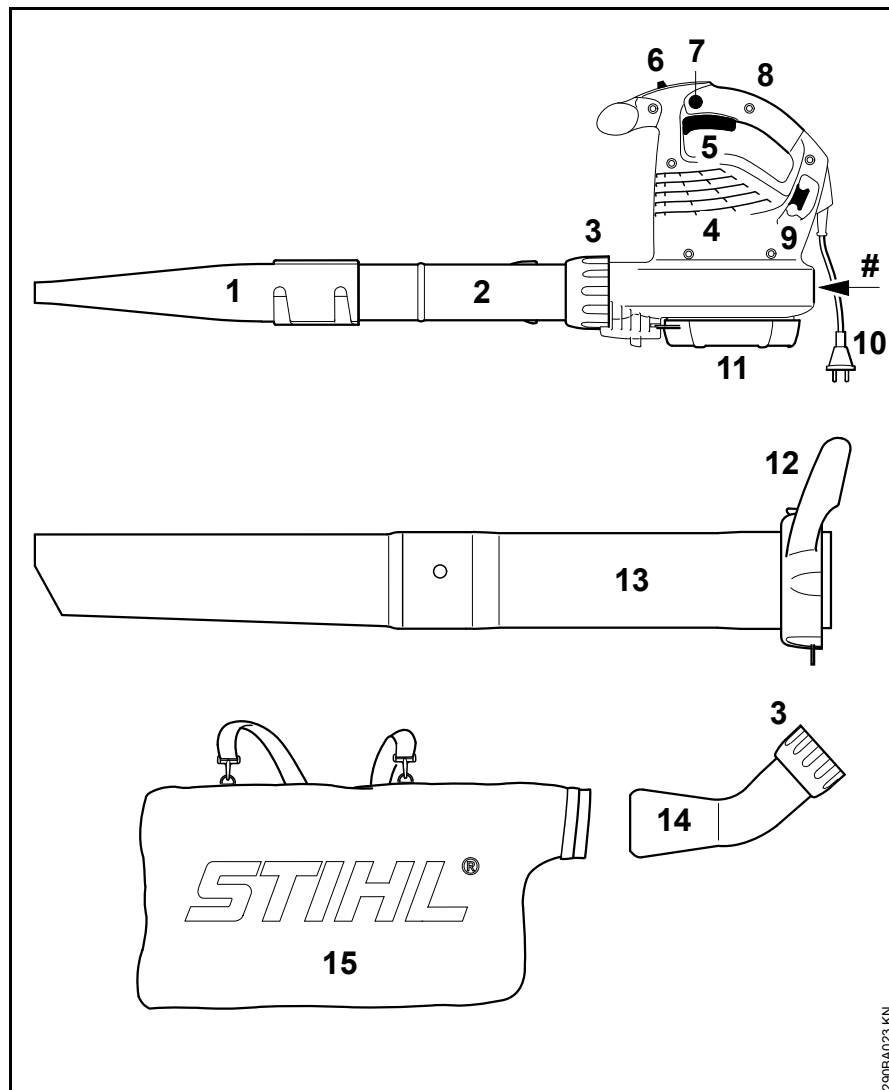

- 1 Plosnata mlaznica/sapnica
 - 2 Cijev za puhanje
 - 3 Preturna matica
 - 4 Usisni otvori za rashladni zrak
 - 5 Sklopka (samo BGE 61, BGE 71, SHE 71)
 - 6 Sklopna poluga (poluga za uključivanje) (samo BGE 81, SHE 81)
 - 7 Zaustavno dugme (samo BGE 81, SHE 81)
 - 8 Ručka za posluživanje
 - 9 Kuka za vlačno rasterećenje
 - 10 Mrežni utikač
 - 11 Zaštitna rešetka
 - 12 Preturna matica s ručkom*
 - 13 Usisna cijev*
 - 14 Zakrivljena cijev*
 - 15 Prihvatna vreća*
- # Broj stroja

* Pribor kod SHE, poseban pribor kod BGE

Tehnički podaci**Motor BGE 61****Izvedba 120 V**

Podaci o mrežnom priključku	120 V, 60 Hz, 9,2 A
Osigurač	15 A
Snaga	1100 W
Razred zaštite	II 

Izvedba 240 V

Podaci o mrežnom priključku	240 V, 50 Hz, 4,8 A
Osigurač	10 A
Snaga	1100 W
Razred zaštite	II 

Motor BGE 71 / SHE 71**Izvedba 120 V**

Podaci o mrežnom priključku	120 V, 60 Hz, 9,2 A
Osigurač	15 A
Snaga	1100 W
Razred zaštite	II 

Izvedba 230 V

Podaci o mrežnom priključku	230 V, 50 Hz, 4,8 A
Osigurač	10 A
Snaga	1100 W
Razred zaštite	II 

Izvedba 230 V - 240 V

Podaci o mrežnom priključku	230 V - 240 V, 50 Hz, 4,8 A
Osigurač	10 A
Snaga	1100 W
Razred zaštite	II 

Motor BGE 81 / SHE 81**Izvedba 230 V**

Podaci o mrežnom priključku	230 V, 50 Hz, 6,1 A
Osigurač	10 A
Snaga	1400 W
Razred zaštite	II 

Izvedba 230 V - 240 V

Podaci o mrežnom priključku	230 V - 240 V, 50 Hz, 6,1 A
Osigurač	10 A
Snaga	1400 W
Razred zaštite	II 

Maksimalan protok zraka

	Rad/pogon s puhanjem	Rad/pogon s usisavanjem
BGE 61	670 m ³ /h	- - -
BGE 71	670 m ³ /h	580 m ³ /h
BGE 81	750 m ³ /h	650 m ³ /h
SHE 71	670 m ³ /h	580 m ³ /h
SHE 81	750 m ³ /h	650 m ³ /h

Brzina zraka s mlaznicom/sapnicom

	Rad/pogon s puhanjem
BGE 61	66 m/s
BGE 71	66 m/s
BGE 81	76 m/s
SHE 71	66 m/s
SHE 81	76 m/s

Mjere/dimenzije

Širina	210 mm
Visina	334 mm
Dubina	330 mm

Težina

BGE 61	3,0 kg
BGE 71	3,0 kg
BGE 81	3,3 kg
SHE 71	4,1 kg
SHE 81	4,4 kg

Vrijednosti buke- i titranja

Radi određivanja vrijednosti buke- i titranja se uzima u obzir stanje u radu/pogonu s nominalnim najvećim brojem okretaja.

Daljnje navedene podatke za ispunjenje smjernice poslodavca glede vibracija 2002/44/EG pogledati www.stihl.com/vib/.

Trajna razina zvučnog tlaka L_p prema ISO 11201

	Rad/pogon s puhanjem	Rad/pogon s usisavanjem
BGE 71	85 dB(A)	85 dB(A)
BGE 81	89 dB(A)	88 dB(A)
SHE 71	85 dB(A)	85 dB(A)
SHE 81	89 dB(A)	88 dB(A)

Razina zvučne snage L_w prema ISO 3744

	Rad/pogon s puhanjem	Rad/pogon s usisavanjem
BGE 71	100 dB(A)	101 dB(A)
BGE 81	103 dB(A)	103 dB(A)
SHE 71	100 dB(A)	101 dB(A)
SHE 81	103 dB(A)	103 dB(A)

Vibraciona vrijednost a_{hv} prema ISO 20643

Rad/pogon s puhanjem

	zahvatna ručka, desno
BGE 71	1 m/s ²
BGE 81	4,1 m/s ²
SHE 71	1 m/s ²
SHE 81	4,1 m/s ²

Rad/pogon s usisavanjem

	zahvatna ručka, desno	zahvatna ručka, lijevo
BGE 71	0,8 m/s ²	1,2 m/s ²
BGE 81	2,6 m/s ²	5,6 m/s ²
SHE 71	0,8 m/s ²	1,2 m/s ²
SHE 81	2,6 m/s ²	5,6 m/s ²

Za razinu zvučnog tlaka i za razinu zvučne snage K-faktor iznosi prema RL 2006/42/EG = 2,5 dB(A); za titrajno ubrzanje K-faktor iznosi prema RL 2006/42/EG = 2,0 m/s².

REACH

REACH označava EG-odredbu/propis za registriranje, procjenjivanje i dozvolu primjene/dopuštenje kemikalija.

Obavijesti za ispunjenje REACH (EG)-odredbe/propisa br. 1907/2006 pogledati www.stihl.com/reach

Poseban pribor

- Dogradna garnitura uređaja za usisavanje (samo BGE 71, BGE 81)
- Dogradna garnitura čistača krovnih žlijebova
- savijena plosnata/ravna mlaznica-sapnica

Aktuelne obavijesti uz ovaj i daljnji poseban pribor može se dobiti kod STIHL-ovog stručnog trgovca.

Upute za vršenje popravaka

Korisnici/poslužitelji ovog uređaja smiju vršiti samo one radove održavanja i njege, koji su opisani u ovom naputku za korišćenje.. Daljnje popravke smiju vršiti samo stručni trgovci.

STIHL preporučuje, da se radovi održavanja i popravci povjere na izvedbu samo STIHL-ovom stručnom trgovcu. STIHL-ovim stručnim trgovcima se nude redovita školovanja, a tehničke informacije im stoje na raspolaganju.

Pri vršenju popravaka ugrađivati samo pričuvne dijelove, čiju primjenu je tvrtka STIHL dozvolila za ovaj motorni uređaj ili tehnički istovrsne dijelove. Upotrebljavati samo pričuvne dijelove visoke kakvoće. U protivnom može postojati opasnost od nesreća ili kvarova/šteta na uređaju.

STIHL preporučuje uporabu STIHL-ovih originalnih pričuvnih dijelova.

STIHL-ove originalne pričuvne dijelove prepoznaje se po STIHL-ovom kataloškom broju pričuvnog dijela, po oznaci **STIHL** i povremeno po STIHL-ovom znaku za pričuvni dio **G** (na malim dijelovima može stajati samo sam znak).

Zbrinjavanje

Pri zbrinjavanju uvažavati propise o zbrinjavanju, specifične za dotičnu zemlju.

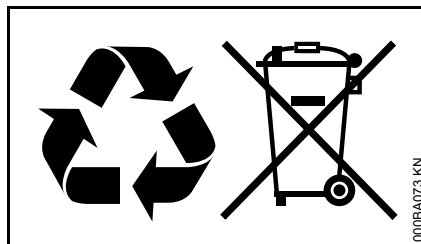

Proizvodi tvrtke STIHL ne pripadaju u kućni otpad. Uređaj STIHL, akumulator, pribor i ambalažu odložite na mjesto za ekološku uporabu.

Aktualne obavijesti glede zbrinjavanja mogu se dobiti kod ovlaštenog distributera tvrtke STIHL.

EG- Izjava proizvođača o sukladnosti

ANDREAS STIHL AG & Co. KG
Badstr. 115
D-71336 Waiblingen

potvrđuje, da

vrsta gradnje: električni uređaj za puhanje, električna usisna sjeckalica

oznaka tvrtke: STIHL

tip: BGE 61
BGE 71
BGE 81
SHE 71
SHE 81

serijska identifikacija: 4811

odgovara propisima o prometanju smjernica 2011/65/EU, 2006/42/EG i 2000/14/EG i 2004/108/EG, te da je razvijan i izrađen u skladu sa sljedećim normama:

IEC 60335-2-100, EN 55014-1, EN 55014-2, EN 60335-1, EN 61000-3-2, EN 61000-3-3

Pri utvrđivanju izmjerene i zajamčene razine zvučne snage postupano je prema smjernici 2000/14/EG, dodatak V, primjenom norme ISO 11094.

Mjerena razina zvučne snage

BGE 71:	98 dB(A)
BGE 81:	101 dB(A)
SHE 71:	98 dB(A)
SHE 81:	100 dB(A)

Garantirana razina zvučne snage

BGE 71:	100 dB(A)
BGE 81:	103 dB(A)
SHE 71:	100 dB(A)
SHE 81:	102 dB(A)

Pohrana tehničke dokumentacije:

ANDREAS STIHL AG & Co. KG
Produktzulassung

Godina gradnje i broj stroja navedeni su na uređaju.

Waiblingen, 01.08.2012

ANDREAS STIHL AG & Co. KG

u.z.



Thomas Elsner

Rukovoditelj proizvodnih grupa,
management

**Adrese****STIHL – Uprava**

ANDREAS STIHL AG & Co. KG
Postfach 1771
71307 Waiblingen

STIHL – Prodaja**NJEMAČKA**

STIHL Vertriebszentrale AG & Co. KG
Robert-Bosch-Straße 13
64807 Dieburg
Telefon: +49 6071 3055358

AUSTRIJA

STIHL Ges.m.b.H.
Fachmarktstraße 7
2334 Vösendorf
Telefon: +43 1 86596370

ŠVICARSKA

STIHL Vertriebs AG
Isenrietstraße 4
8617 Mönchaltorf
Telefon: +41 44 9493030

ČEHOSLOVAČKA REPUBLIKA

Andreas STIHL, spol. s r.o.
Chrlická 753
664 42 Modřice

STIHL – Uvoznici**BOSNA I HERCEGOVINA**

UNIKOMERC d. o. o.
Bišće polje bb
88000 Mostar
Telefon: +387 36 352560
Telefaks: +387 36 350536

HRVATSKA

UNIKOMERC - UVOZ d.o.o.

Sjedište:
Amruševa 10, 10000 Zagreb

Prodaja:
Ulica Kneza Ljudevita Posavskog 56,
10410 Velika Gorica

Telefon: +385 1 6370010
Telefaks: +385 1 6221569

TURSKA

SADAL TARIM MAKİNALARI DIŞ
TİCARET A.Ş.
Alsancak Sokak, No:10 I-6 Özel Parsel
34956 Tuzla, İstanbul
Telefon: +90 216 394 00 40
Telefaks: +90 216 394 00 44

Certifikat kvalitete/kakvoće



Svi proizvodi tvrtke STIHL odgovaraju glede kakvoće najvećim zahtjevima.

Certifikatom od strane neovisnog društva se proizvođaču, tvrtki STIHL potvrđuje, da svi proizvodi vezano uz razvoj proizvoda, nabavku materijala, proizvodnju, montažu, dokumentaciju i servisnu službu ispunjavaju stroge zahtjeve međunarodne norme ISO 9001 glede sistema kakvoće managementa.

Obsah

Vysvětlivky k tomuto návodu k použití	22
Bezpečnostní pokyny a pracovní technika	22
Kompletace foukače	27
Kompletace zahradního vysavače s rozměňovacím zařízením	28
Připojení stroje na elektrickou síť	30
Zapnutí stroje	31
Vypnutí stroje	31
Skladování stroje	32
Pokyny pro údržbu a ošetřování	33
Jak minimalizovat opotřebení a jak zabránit poškození	34
Důležité konstrukční prvky	35
Technická data	36
Zvláštní příslušenství	37
Pokyny pro opravu	38
Likvidace stroje	38
Potvrzení výrobce o konformitě CE	38
Adresy	39
Certifikát o jakosti	40

Vážená zákaznice, vážený zákazníku, děkujeme Vám, že jste se rozhodli pro jakostní výrobek firmy STIHL.

Tento produkt byl vyroben za použití moderních výrobních technologií a obsáhlých opatření pro zajištění jakosti. Snažíme se udělat vše pro to, abyste s tímto výrobkem byli spokojeni a mohli s ním bez problémů pracovat.

Pokud budete mít dotazy týkající se Vašeho stroje, obraťte se laskavě buď na Vašeho obchodníka či přímo na naši distribuční společnost.

Váš



Dr. Nikolas Stihl

STIHL®

Vysvětlivky k tomuto návodu k použití

Obrázkové symboly

Veškeré na stroji zobrazené symboly jsou vysvětleny v tomto návodu k použití.

Označení jednotlivých textových pasáží



VAROVÁNÍ

Varování jak před nebezpečím úrazu či poranění osob, tak i před závažnými věcnými škodami.



UPOZORNĚNÍ

Varování před poškozením stroje jako celku či jeho jednotlivých konstrukčních částí.

Další technický vývoj

STIHL se neustále zabývá dalším vývojem veškerých strojů a přístrojů; z tohoto důvodu si musíme vyhradit právo změn objemu dodávek ve tvaru, technice a vybavení.

Z údajů a vyobrazení uvedených v tomto návodu k použití nemohou být proto odvozovány žádné nároky.

Bezpečnostní pokyny a pracovní technika



Dodatková bezpečnostní opatření jsou při práci s tímto strojem nezbytná. Připojení na elektrickou síť je zdrojem mimořádných ohrožení a nebezpečí.



Ještě před prvním uvedením stroje do provozu si bezpodmínečně přečtete celý návod k použití a bezpečně ho uložte pro pozdější použití. Nedodržování pokynů v návodu k použití může být životu nebezpečné.



Dodržovat specifické bezpečnostní předpisy země, např. příslušných oborových sdružení, úřadů pro bezpečnost práce a pod.

Pokyn pro každého, kdo bude se strojem pracovat poprvé: Buď si nechte ukázat od prodáváče nebo jiné, práce se strojem znalé osoby, jak se s ním bezpečně zachází – nebo se zúčastněte odborného školení.

Nezletilí nesmějí s tímto strojem pracovat – s výjimkou mladistvých nad 16 let, kteří se pod dohledem zaučují.

Děti, zvířata a diváky nepouštět do blízkosti stroje.

Pokud nebude stroj používán, uložte jej tak, aby nikdo nemohl být ohrožen. Stroj zajistit před použitím nepovolanými osobami, elektrickou vidlici vytáhnout ze zásuvky.

Uživatel nese vůči jiným osobám zodpovědnost za úrazy a za nebezpečí, ohrožující jejich zdraví či majetek.

Stroj předávat či zapůjčovat pouze těm osobám, které jsou s tímto modelem stroje a jeho obsluhou obeznámeny – a vždy jim zároveň předat i návod k použití.

Práce s hluk produkujícími stroji může být národními či lokálními předpisy časově omezena.

Vždy před započetením práce zkontrolovat, zda stav stroje odpovídá předpisům. Dbát zejména na připojovací kabel, elektrickou vidlici a bezpečnostní zařízení.

Připojovací kabel nikdy nepoužívat pro tažení nebo přepravu stroje.

Před veškerými pracovními úkony na stroji, např. čištěním, údržbou, výměnou dílů – **vytáhnout elektrickou vidlici ze síťové zásuvky!**

K čištění stroje nikdy nepoužívat vysokotlaké čističe. Prudký proud vody by mohl poškodit jednotlivé díly stroje.

Stroj nikdy neostříkavat vodou.

Příslušenství a náhradní díly

Používat pouze takové díly či příslušenství, které jsou firmou STIHL pro tento stroj povoleny či technicky adekvátní díly. V případě dotazů k tomuto tématu se informujte u odborného prodejce. Používat pouze

vysokojakostní díly či příslušenství. Jinak hrozí eventuální nebezpečí úrazů nebo poškození stroje.

STIHL doporučuje používat originální díly a příslušenství značky STIHL. Jsou svými vlastnostmi optimálně přizpůsobeny jak výrobku samotnému, tak i požadavkům uživatele.

Na stroji neprovádět žádné změny – mohlo by to vést k ohrožení bezpečnosti. STIHL vylučuje jakoukoli zodpovědnost a ručení za osobní a věcné škody, způsobené použitím nedovolených adaptérů.

Tělesná způsobilost

Kdo pracuje s tímto strojem, musí být odpočatý, zdravý a v dobré kondici.

Osoby, které se ze zdravotních důvodů nesmějí namáhat, by se měly předem informovat u lékaře, zda s tímto strojem smějí pracovat.

Po požití alkoholu, reakceschopnost snižujících léků nebo drog se nesmí s tímto strojem pracovat.

Oblasti použití

Foukač umožňuje odstraňování spadaneho listí, trávy, papíru a podobných materiálů např. v zahradách, ve sportovních stadionech, na parkovištích nebo vjezddech.

Zahradní vysavač s rozmělnovacím zařízením je navíc koncipován pro vysávání suchého listí a jiných lehkých, volně ležících a nehořlavých odpadů.

Nikdy neodfukovat ani nevysávat žádné zdraví škodlivé materiály.

Stroj nikdy neprovozovat v uzavřených místnostech.

Použití stroje k jiným účelům není dovoleno a může vést k úrazům nebo k jeho poškození. Na výrobku neprovádět žádné změny – i to by mohlo vést k úrazům a poškození stroje.

Pracovní podmínky



Se strojem nikdy neprovozovat za mokra či ve sněhu.

Oblečení a výstroj

Noste předpisům odpovídající oblečení a výstroj.



Oblečení musí být účelné a nesmí překážet v pohybu. Těsně přiléhající oděv – pracovní overal, v žádném případě pracovní plášť.



Nikdy nenosit oděvy ani šál, kravatu, šperky či ozdoby, které by se mohly dostat do sacího otvoru. Dlouhé vlasy nosit rozpuštěné, svázat je a zajistit je (šátkem, čepicí, přilbou atd.).

Noste pevnou obuv s hrubou, neklouzavou podrážkou.



Noste ochranné brýle a "osobní" protihlukovou ochranu – např. ochranné kapsle do uší.

STIHL nabízí kompletní bezpečnostní program osobního ochranného vybavení.

Před započetím práce

Zkontrolovat stroj.

- Spínač/řadicí páčka musí být lehko přestavitelný/přestavitelná do polohy **STOP** resp. **0**.
- Spínač/řadicí páčka se musí nacházet v poloze **STOP** resp. **0**.
- Foukací zařízení musí být předpisově namontováno.
- K zajištění bezpečného vedení stroje musejí být rukojeti čisté a suché, a také neznečištěné olejem či jinými nečistotami.
- Zkontrolovat stav kola ventilátoru a tělesa ventilátoru – viz "Použití sacího zařízení".

Stroj smí být provozován pouze v provozně bezpečném stavu – **hrozí nebezpečí úrazu!**

Stroj uvést jen tehdy do provozu, když jsou všechny konstrukční díly v pořádku, bez poškození a jsou pevně namontované.

Při opotřebením tělesa ventilátoru (prasklinky, úlomky) hrozí nebezpečí úrazu v důsledku vystupujících cizích těles. V případě výskytu poškození na tělese ventilátoru se obraťte na

odborného prodejce – STIHL doporučuje odborného prodejce výrobků STIHL.

Na ovládacích a bezpečnostních zařízeních neprovádět žádné změny.

Elektrické připojení stroje

Jak snížit nebezpečí úrazu elektrickým proudem:

- Napětí a kmitočty stroje (viz typový štítek) musejí být identické s napětím a kmitočty elektrické sítě.
- Zkontrolovat, jestli připojovací kabel, elektrická vidlice a prodlužovací kabel nejsou poškozeny. Poškozené kabely, spojky a elektrické vidlice či předpisům neodpovídající připojovací kabely se nesmějí používat.
- Elektrické připojení provádět pouze na předpisově instalovanou zásuvku.
- Izolace připojovacího a prodlužovacího kabelu, elektrická vidlice a kabelové spojení jsou v bezvadném stavu.
- Elektrické vidlice, připojovacího a prodlužovacího kabelu jakož i elektrických zástrčných spojení se nikdy nedotýkat mokřýma rukama.

Připojovací a prodlužovací kabely správně a odborně ukládat a vést:

- Dbát na dodržení nejmenších povolených průřezů jednotlivých kabelů – viz "Elektrické připojení stroje".
- Připojovací kabel vést a označit tak, aby nemohlo dojít k jeho poškození a aby nikdo nebyl ohrožen – **hrozí nebezpečí zakopnutí!**
- Použití nevhodných prodlužovacích kabelů může být nebezpečné. Používat jenom prodlužovací kabely, které jsou pro venkovní použití dovoleny a jsou nejen patřičně označeny, ale mají i dostatečný kabelový průřez.
- Vidlice a spojky prodlužovacích kabelů musejí být vodotěsné a nesmějí ležet ve vodě.
- Zabránit jejich odírání na hranách, špičatých nebo ostrých předmětech.
- Neprostrkávat je těsnými škvírami pode dveřmi či v oknech.
- Při smotaných kabelech – elektrickou vidlici vytáhnout z elektrické sítě a kabel rozmotat.
- Kabel vždy z kabelového bubnu zcela odvinout, zabrání se tím nebezpečí požáru přehřátím.

Použití foukače

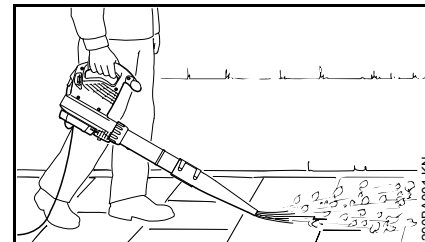

Foukač je koncipován pro jednoruční obsluhu. Pracovník ho může nosit levou či pravou rukou za ovládací rukojeť.

Stroj vždy pevně držet v ruce.

Při práci postupovat jen pomalu vpřed – neustále pozorovat výstupní otvor foukací trubky – nikdy nechodit dozadu – **hrozí nebezpečí zakopnutí!**

VAROVÁNÍ

Stroj provozovat zásadně jen s kompletně namontovanou foukací trubicí – **hrozí nebezpečí úrazu!**

Kulatá hubice je obzvláště vhodná pro použití v nerovném terénu (např. na lukách či na velkých travnatých plochách).

Plochá hubice (buď je součástí dodávky stroje nebo je k dostání jako zvláštní příslušenství) produkuje plochý proud vzduchu, který se dá zacíleně a kontrolovaně použít; zejména při čištění rovných ploch, pokrytých pilinami, spadáním listů, pokosenou trávou a pod.

Použití sacího zařízení

Dbát na montážní pokyny v příslušné kapitole tohoto návodu k použití.

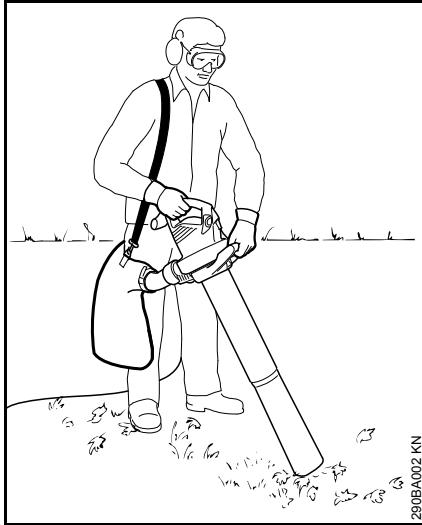

Zahradní vysavač s rozměňovacím zařízením je koncipován pro dvouruční obsluhu. Musí být pracovníkem nošen pravou rukou za ovládací rukojeť a levou rukou za rukojeť přesuvné matice.

Závěsný popruh záchytného vaku zavěsit na pravé rameno – nikdy ho nenosit zavěšený křížem přes hrudník, aby stroj včetně záchytného vaku mohl být v nouzovém případě rychle odstraněn z těla pracovníka.

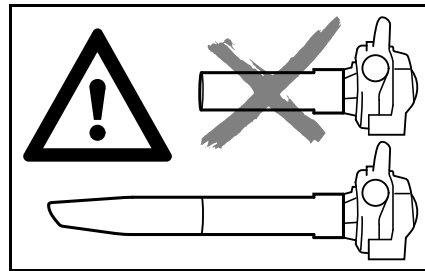

Stroj provozovat zásadně jen s kompletně namontovanou sací trubicou a s namontovaným záchytným vakem – **hrozí nebezpečí úrazu!**

UPOZORNĚNÍ

Při vysávání abrazivních předmětů (jako drť, kameny, atd.) jsou kolo ventilátoru a těleso ventilátoru vystavovány obzvláště silnému opotřebení. Toto opotřebení se projevuje silně klesajícím sacím výkonem. V tomto případě se obraťte na odborného prodejce. STIHL doporučuje odborného prodejce výrobků STIHL.

Pozor při vysávání mokrého spadaneho listí – ventilátor a koleno se mohou ucpat.



Nikdy nevysávat žádné žhavé či hořící materiály (např. žhavý popel, doutnající cigarety) – **hrozí nebezpečí úrazu popálením!**



Nikdy nevysávat hořlavé kapaliny (např. pohonné hmoty) nebo hořlavými kapalinami napuštěné materiály – **hrozí nebezpečí smrtelných úrazů způsobených ohněm či explozí!**



Před otevřením ochranné mřížky motor vypnout. Není-li namontovaná sací trubka, musí být ochranná mřížka vždy zavřená a zajištěná proti otevření – **hrozí nebezpečí úrazu** kontaktem s rotujícími díly stroje! Kromě toho může dojít k poškození motoru.

Při práci



V případě poškození připojovacího kabelu do elektrické sítě okamžitě vytáhnout vidlici ze síťové zásuvky – **hrozí životu nebezpečný úraz elektrickým proudem!**

Připojovací elektrický kabel nepoškodit přejetím, zmáčknutím, trhavými pohyby atd.

Elektrickou vidlici nevytahovat ze zásuvky trhnutím za elektrický kabel. Elektrickou vidlici uchopit a vytáhnout.

Elektrické vidlice a elektrického připojovacího kabelu se dotýkat pouze suchými rukama.

Elektrické stroje nikdy neostříkovat vodou – **hrozí nebezpečí zkratu!**

V případě hrozícího nebezpečí resp. v nouzovém případě – přesunout řídicí páčku/spínač na **STOP** resp. **0**.

Stroj obsluhuje pouze jedna osoba – v pracovním prostoru netpět žádné další osoby.

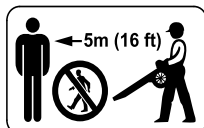

V okruhu 5 m se nesmí zdržovat žádná další osoba – **hrozí nebezpečí úrazu** odmrštěnými předměty!

Tento odstup zachovávat i k věcem (vozidlům, oknům) – **hrozí hmotné škody!**

Nikdy nefoukat směrem k jiným osobám nebo zvířatům – stroj může proudem vzduchu vymrštít velkou rychlostí malé předměty do vzduchu – **hrozí nebezpečí úrazu!**

Ve foukacím a sacím režimu s rozměňováním nasávaného materiálu (na volném prostoru a v zahradách) dbát na to, aby nebyla ohrožena drobná zvířata.

Stroj nikdy nenechat běžet bez dohledu.

Stroj nikdy nenechávat venku na dešti.

Pozor na svazích, na nerovném terénu – **hrozí nebezpečí uklouznutí!**

Připojovací kabel vést zásadně vždy za strojem – nikdy nejit dozadu – **hrozí nebezpečí zakopnutí!**

Dbát na překážky: odpadky, pařezy, kořeny, příkopy – **hrozí nebezpečí zakopnutí!**

Nikdy nepracovat na žebříku a na nestabilních stanovištích.

Při práci s ochranou sluchu je třeba zvýšená pozornost a opatrnost – protože schopnost vnímání zvuků, ohlašujících nebezpečí (křik, zvukové signály a pod.) je omezena.

Pracovat klidně a s rozvahou – pouze za dobrých světelných podmínek a při dobré viditelnosti. Prozíravostí při práci vyloučit jakékoli ohrožení jiných osob.

Práci včas přerušovat přestávkami, aby se zabránilo stavu únavy a vyčerpání – **hrozí nebezpečí úrazu!**



Nikdy se strojem nepracovat za deště a ani v mokrém nebo velmi vlhkém prostředí.

Při odfoukávání velkého množství prach obsahujícího odfoukávaného materiálu může dojít ke vzniku elektrostatických nábojů, které se za nepříznivých (např. velice suchých) okolních podmínek mohou naráz nečekaně vybit.

V případě vzniku prachu je nutno používat ochrannou masku proti prachu.

Při nasávání nevhodného materiálu může dojít k zablokování kola ventilátoru. Stroj okamžitě vypnout, elektrickou vidlici vytáhnout. Teprve potom blokující materiál odstranit.

Nikdy nevsunovat žádné předměty ochrannou mřížkou nebo hubicí do vnitřku tělesa ventilátoru. Ventilátorem mohou být tyto předměty velkou rychlostí vymrštěny ven – **hrozí nebezpečí úrazu!**

Při znatelných změnách v chování stroje za chodu (např. při zvýšených vibracích) práci přerušit a příčinu změn odstranit.

Pokud byl stroj vystaven námaze neodpovídající jeho určení (např. působení hrubého násilí při úderu či pádu), je bezpodmínečně nutné před

dalším provozem důkladně zkontrolovat stav provozní bezpečnosti – viz také "Před zahájením práce". Zkontrolovat také funkčnost bezpečnostních zařízení. Stroj, který vykazuje nedostatečnou provozní bezpečnost, nesmí být v žádném případě používán dále. V nejasných případech se obraťte na odborného prodejce.

Před odchodem od stroje: stroj vypnout – elektrickou vidlici vytáhnout ze zásuvky.

Po skončení práce

Elektrickou vidlici vytáhnout ze zásuvky.

Elektrickou vidlici nevytahovat ze zásuvky trhnutím za elektrický kabel. Elektrickou vidlici uchopit a vytáhnout.

Stroj očistit od prachu a nečistot – nikdy k tomu nepoužívat tuky rozpouštějící prostředky.

Vibrace

Při déletrvajícím použití stroje mohou vibrace způsobit poruchy prokrvení rukou (chorobně bílé prsty).

Pro délku použití stroje však nelze stanovit všeobecně platný časový limit, neboť závisí na vícero ovlivňujících faktorech.

Délka použití se prodlužuje:

- použitím ochrany rukou (teplé rukavice),
- když je provoz přerušován přestávkami.

Délka použití se zkracuje:

- když má pracovník speciální osobní sklony ke špatnému prokrvení (symptom: často studené prsty, svědění v prstech),
- když vládnou nízké venkovní teploty,
- když uživatel svírá stroj přílišnou silou (pevné sevření zabraňuje dobrému prokrvení).

Při pravidelném, dlouhodobém používání stroje a při opakovaném výskytu příslušných symptomů (např. svědění v prstech) se doporučuje lékařská prohlídka.

Údržba a opravy



Před všemi pracovními úkony na stroji:
Vytáhnout elektrickou vidlici ze síťové zásuvky.

Provádět na stroji pravidelnou údržbu. Provádět pouze takové údržbářské a opravářské úkony, které jsou popsány v návodu k použití. Veškeré ostatní práce nechat provést u odborného prodejce.

STIHL doporučuje nechat provádět údržbářské a opravářské úkony pouze u autorizovaného, odborného prodejce výrobků Stihl. Autorizovaným odborným prodejcům výrobků STIHL jsou pravidelně nabízena odborná školení a k jejich dispozici jsou dodávány Technické informace.

Používat pouze vysokojakostní náhradní díly. Jinak hrozí eventuální nebezpečí úrazů nebo poškození stroje. V případě dotazů k tomuto tématu se informujte u odborného prodejce.

STIHL doporučuje používat originální náhradní součástky STIHL. Jsou svými vlastnostmi optimálně přizpůsobeny jak výrobku samotnému, tak i požadavkům uživatele.

K zajištění bezpečnosti a vyloučení ohrožení pracovníka směji být práce na stroji (např. výměna elektrokabelu) prováděny pouze autorizovanými elektrotechniky.

Plastové díly čistit kusem látky. Ostré čisticí prostředky mohou plast poškodit.

Chladicí žebra v bloku motoru v případě potřeby vyčistit.

Kompletace foukače

- Elektrickou vidlici vytáhnout ze zásuvky.

Montáž foukač trubky BGE 61

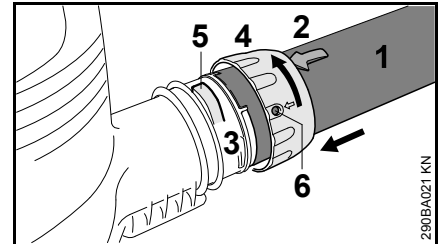

- Vybrání uvést do takové polohy, aby se kryla. Šipka (2) se musí nacházet na vrchní straně foukač trubky (1).
- Foukač trubku (1) zasunout až na doraz do nátrubku (3) tělesa ventilátoru.
- Převlečnou matici (4) přesunout přes nátrubek (3) tělesa ventilátoru a otočit jí ve směru šipky tak, až se příložka (5) zaaretuje v otvoru (6) převlečné matice.

Montáž foukač trubky BGE 71, BGE 81

Foukač může být zapnut jen v případě, když je správně namontovaná foukač trubka. Převlečná matice zaktivuje spínač, který sepne elektrický proudový obvod k nastartování motoru.

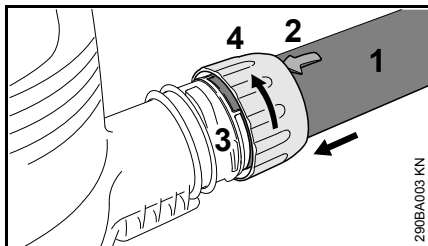

- Vybrání uvést do takové polohy, aby se kryla. Šipka (2) se musí nacházet na vrchní straně foukací trubky (1).
- Foukací trubku (1) zasunout až na doraz do nátrubku (3) tělesa ventilátoru.
- Převlečnou matici (4) přesunout přes nátrubek (3) tělesa ventilátoru a ve směru šipky jí až na doraz otočit. Bezpečnostní spínač je slyšitelně zaktivován.

Montáž trysky

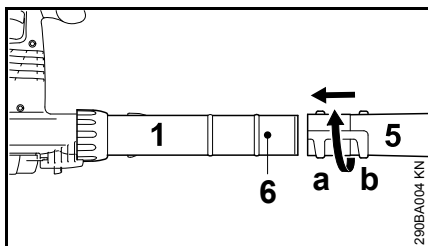

- Trysku (5) nasunout do polohy (a) (dlouhou) nebo do polohy (b) (krátkou) až k čepu (6) na foukací trubku (1) a ve směru šipky ji zaaretovat.

Demontáž foukací trubky BGE 61

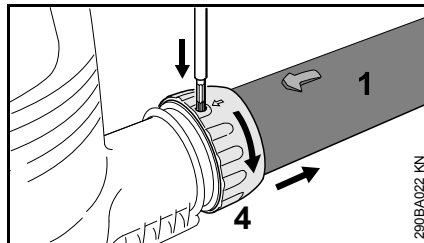

- Vypnout motor.
- Příložku vhodným náradím zamáčknout otvorem na převlečné matici.
- Převlečnou maticí (4) otočit ve směru šipky až na doraz.
- Foukací trubku (1) sejmut.

Demontáž foukací trubky BGE 71, BGE 81

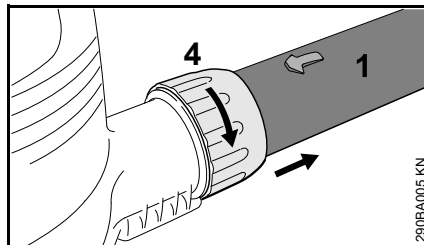

- Vypnout motor.
- Převlečnou maticí (4) otočit ve směru šipky až na doraz.
- Foukací trubku (1) sejmut.

Kompletace zahradního vysavače s rozměňovacím zařízením

Zahradní vysavač s rozměňovacím zařízením může být zapnut pouze když jsou koleno a sací trubka správně namontovány. Převlečné matice zaktivují spínač, který sepne elektrický proudový obvod k nastartování motoru.

- Elektrickou vidlici vytáhnout ze zásuvky.

Montáž kolena

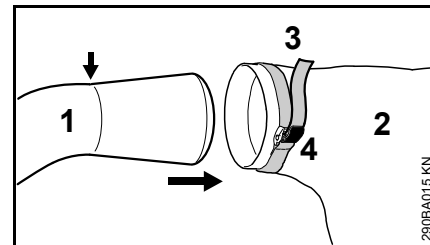

- Koleno (1) zasunout do záchytného vaku (2) až po značku (šipka).
- Pás (3) na záchytném vaku utáhnout a příložku (4) stisknout dolů.

VAROVÁNÍ

Zip na záchytném vaku musí být zavřený.

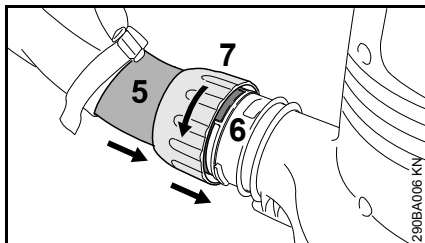

- Vybrání uvést do takové polohy, aby se kryla.
- Koleno (5) zasunout až na doraz do nátrubku (6) tělesa ventilátoru.
- Převlečnou matici (7) nasunout na nátrubek (6) tělesa ventilátoru a ve směru šipky jí otočit až na doraz. Bezpečnostní spínač je slyšitelně zaktivován.

Kompletace sací trubky

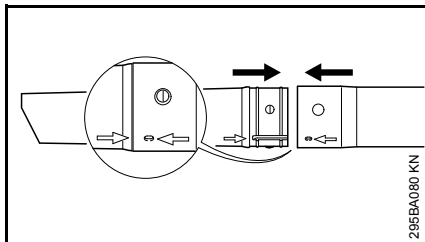

- Sací trubku a prodloužení sací trubky vyrovnat podle šipek, vsunout je do sebe a zaaretovat je.

Montáž sací trubky

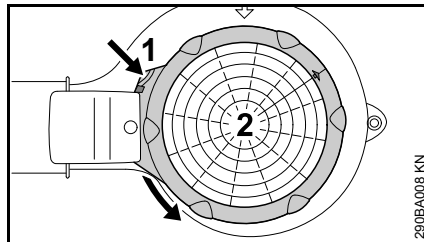

- Vypnout motor.
- Příložku (1) přimáčknout k tělesu ventilátoru a ochrannou mřížkou (2) otočit ve směru šipky až na doraz, poté ji sejmout.

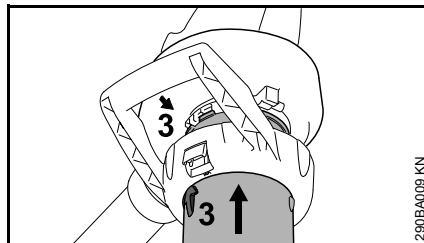

- Šipky (3) uvést do takové polohy, aby se kryly.
- Sací trubku zasunout až na doraz do sacího otvoru tělesa ventilátoru.

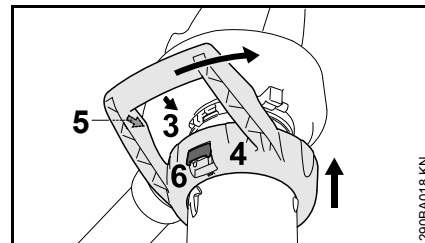

- Převlečnou matici (4) přesunout přes sací otvor tělesa ventilátoru.
- Šipky (3) a (5) uvést do takové polohy, aby se kryly.
- Převlečnou matici (4) otáčet ve směru šipky tak, až se páčka (6) na tělese ventilátoru slyšitelně zaaretuje.

Demontáž kolena

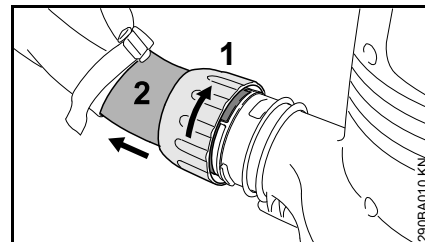

- Vypnout motor.
- Převlečnou matici (1) otočit ve směru šipky až na doraz.
- Kleno (2) sejmout.

Demontáž sací trubky

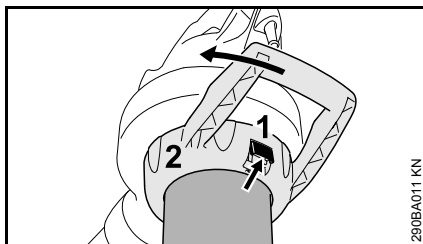

- Vypnout motor.
- Páčku (1) zaktivovat a převlečnou maticí (2) otáčet až na doraz ve směru šipky, poté ji společně se sací trubicou sejmout.

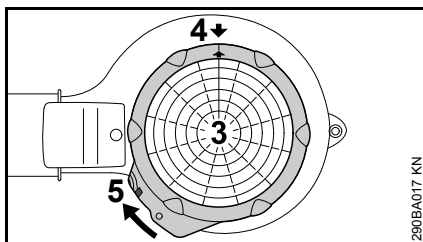

- Ochrannou mřížku (3) nasadit na sací otvor tělesa ventilátoru.
- Šipky (4) uvést do takové polohy, aby se kryly.
- Ochrannou mřížkou (3) otáčet ve směru šipky tak, až se příložka (5) na tělese ventilátoru zaaretuje.

Připojení stroje na elektrickou síť

Napětí a kmitočty stroje (viz typový štítek) musejí být identické s napětím a kmitočty připojení na elektrickou síť.

Minimální zajištění přípojky na elektrickou síť musí být provedeno podle zadání v Technických datech – viz "Technická data".

Stroj musí být na elektrickou síť připojen za použití automatického spínače v obvodu diferenciální ochrany, který přeruší přívod proudu, jakmile výbojový proud směrem k zemi překročí hodnotu 30 mA.

Přípojka na síť musí odpovídat IEC 60364 a specifickým předpisům země.

Prodlužovací kabel musí mít v závislosti na síťovém napětí a délce kabelu zde uvedený správný minimální průřez.

Délka kabelu	Minimální průřez
220 V – 240 V:	
do 20 m	1,5 mm ²
20 m až 50 m	2,5 mm ²
100 V – 127 V:	
do 10 m	AWG 14 / 2,0 mm ²
10 m až 30 m	AWG 12 / 3,5 mm ²

Odlehčení v tahu

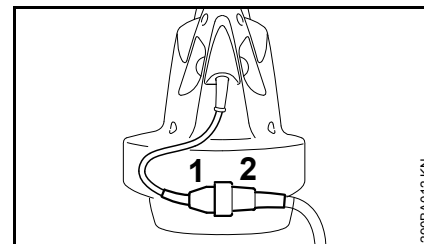

- Elektrickou vidlici (1) zasunout do kabelové spojky (2) prodlužovacího kabelu.

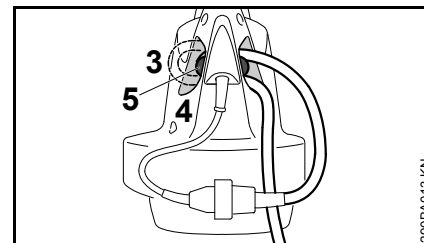

- Z prodlužovacího kabelu vytvořit smyčku.
- Smyčku (3) prosunout otvorem (4).
- Smyčku nasadit na hák (5) a pevně ji utáhnout.

Připojení na elektrickou síť

Před připojením stroje na elektrickou síť zkontrolovat, je-li stroj vypnutý – viz "Vypnutí stroje".

- Elektrickou vidlici prodlužovacího kabelu zasunout do předpisově instalované zásuvky.

Zapnutí stroje

- Zaujmout bezpečný a pevný postoj.
- Stroj držet v pracovní poloze.

BGE 61, BGE 71, SHE 71

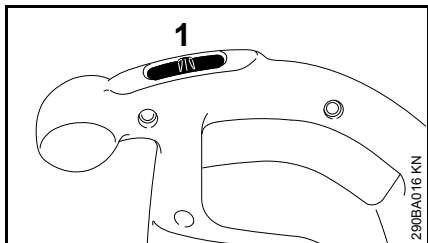

- Spínač (1) nastavit na I nebo II (poloha II závisí na vybavení stroje)

U strojů se spínací polohou I:

I = plný foukací výkon

U strojů se spínacími polohami I a II:

I = poloviční foukací výkon

II = plný foukací výkon

BGE 81, SHE 81

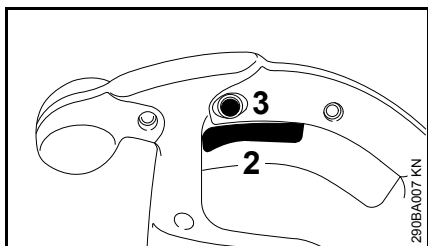

- Stisknout řadičí páčku (2) na ovládací rukojeti.

Foukací a sací výkon lze plynule regulovat.

Zmáčknutím zajišťovacího tlačítka (3) lze řadičí páčku (2) zařadit v maximálním foukacím a sacím režimu.

Vypnutí stroje

Při delších pracovních přestávkách – elektrickou vidlici vytáhnout ze zásuvky.

Pokud stroj již nebude dále používán, uložit ho tak, aby nikdo nebyl ohrožen.

Stroj chránit před použitím nepovolanými osobami.

BGE 61, BGE 71, SHE 71

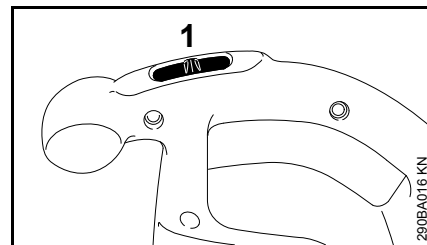

- Spínač (1) nastavit na 0

BGE 81, SHE 81

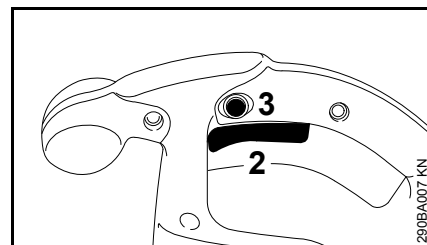

- Pustit řadičí páčku (2) na ovládací rukojeti.

Při zařazeném zajišťovacím tlačítkem (3) řadičí páčku krátce promáčknout a pustit.

Skladování stroje

- Stroj důkladně vyčistit.
- Stroj uskladnit na suchém a bezpečném místě. Chránit před použitím nepovolanými osobami (např. dětmi).

Pokyny pro údržbu a ošetřování

Následující údaje se vztahují na běžné pracovní podmínky. Při ztížených podmínkách (velký výskyt prachu atd.) a v případě delší pracovní doby se musejí uvedené intervaly odpovídajícím způsobem zkrátit.		před započítáním práce	po ukončení práce resp. denně	týdně	měsíčně	ročně	při poruše	při poškození	podle potřeby
Kompletní stroj	optická kontrola (stav)	x							
	vyčistit		x						
Ovládací rukojeť	funkční kontrola	x							
Sací otvory chladicího vzduchu	vyčistit								x
Bezpečnostní nálepka	vyměnit							x	

Jak minimalizovat opotřebení a jak zabránit poškození

Dodržením údajů tohoto návodu k použití se zabrání přílišnému opotřebení a poškození stroje.

Použití, údržbu a skladování stroje je bezpodmínečně nutné provádět pečlivě tak, jak je popsáno v tomto návodu k použití.

Za veškeré škody, které budou způsobeny nedodržením bezpečnostních předpisů a pokynů pro obsluhu a údržbu, nese odpovědnost sám uživatel. Toto platí speciálně pro níže uvedené případy:

- firmou STIHL nepovolené změny provedené na výrobku
- použití nástrojů nebo příslušenství, které nejsou pro stroj povoleny, nejsou vhodné nebo jsou provedeny v méněhodnotné kvalitě
- účelu stroje neodpovídajícímu použití
- použití stroje při sportovních a soutěžních akcích
- škody, vzniklé následkem dalšího použití stroje s poškozenými konstrukčními díly

Údržbářské úkony

Veškeré, v kapitole „Pokyny pro údržbu a ošetřování“ uvedené úkony musejí být prováděny pravidelně. Pokud tyto úkony nemůže provést sám uživatel, musí jimi být pověřen odborný prodejce.

STIHL doporučuje nechat provádět údržbářské a opravářské úkony pouze u autorizovaného, odborného prodejce výrobků STIHL. Autorizovaným odborným prodejcům výrobků STIHL jsou pravidelně nabízena odborná školení a k jejich dispozici jsou dodávány Technické informace.

V případě neprovedení nebo neodborném provedení těchto úkonů může dojít ke škodám na stroji, za které nese zodpovědnost pouze sám uživatel. Jedná se mezi jiným o:

- škody na elektromotoru vzniklé následkem opožděné či nedostatečné údržby (např. nedostatečným čištěním vedení chladicího vzduchu)
- škody způsobené nesprávným připojením stroje na elektrickou síť (napětí, nedostatečně dimenzované přívodní kabely)
- škody způsobené korozí a jiné škody vzniklé následkem nesprávného skladování
- škody na stroji způsobené použitím náhradních dílů podřadné kvality

Součásti podléhající rychlému opotřebení

Některé díly stroje podléhají i při předpisům a určení odpovídajícímu používání přirozenému opotřebení a v závislosti na délce použití je třeba tyto díly včas vyměnit. K nim patří mimo jiné:

- kolo ventilátoru
- záchytný vak

Důležité konstrukční prvky

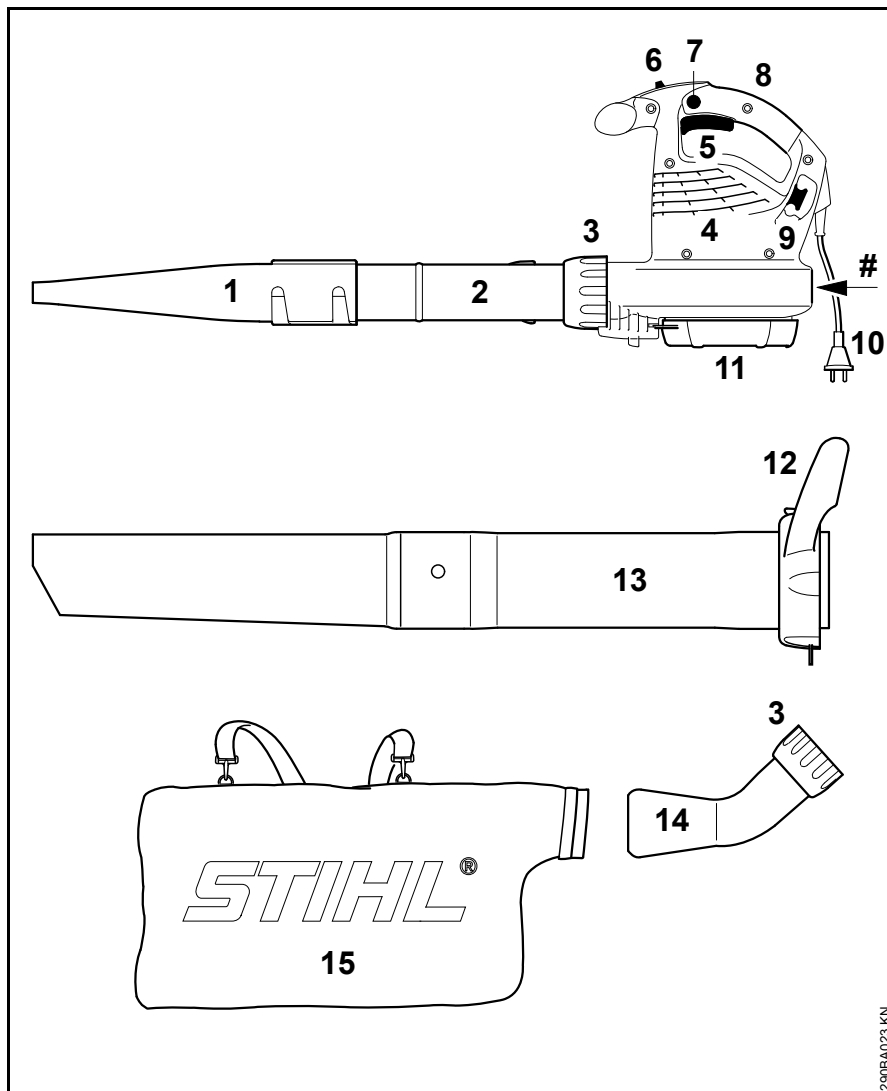

- 1 plochá hubice
- 2 foukací trubka
- 3 přesuvná matice
- 4 sací otvory chladícího vzduchu
- 5 spínač (pouze u BGE 61, BGE 71, SHE 71)
- 6 řadicí páčka (pouze u BGE 81, SHE 81)
- 7 zajišťovací tlačítko (pouze u BGE 81, SHE 81)
- 8 ovládací rukojeť
- 9 hák pro odlehčení v tahu
- 10 elektrická vidlice
- 11 ochranná mřížka
- 12 přesuvná matice s rukojetí*
- 13 sací trubka*
- 14 koleno*
- 15 záchytný vak*
- # výrobní číslo

* příslušenství u SHE, zvláštní příslušenství u BGE

Technická data

Motor BGE 61

Provedení 120 V

Připojovací data na elek-	120 V, 60 Hz,
trickou síť	9,2 A
Jištění	15 A
Výkon	1100 W
Kategorie ochrany	II 

Provedení 240 V

Připojovací data na elek-	240 V, 50 Hz,
trickou síť	4,8 A
Jištění	10 A
Výkon	1100 W
Kategorie ochrany	II 

Motor BGE 71 / SHE 71

Provedení 120 V

Připojovací data na elek-	120 V, 60 Hz,
trickou síť	9,2 A
Jištění	15 A
Výkon	1100 W
Kategorie ochrany	II 

Provedení 230 V

Připojovací data na elek-	230 V, 50 Hz,
trickou síť	4,8 A
Jištění	10 A
Výkon	1100 W
Kategorie ochrany	II 

Provedení 230 V - 240 V

Připojovací data na elek-	230 V - 240 V,
trickou síť	50 Hz, 4,8 A
Jištění	10 A
Výkon	1100 W
Kategorie ochrany	II 

Motor BGE 81 / SHE 81

Provedení 230 V

Připojovací data na elek-	230 V, 50 Hz,
trickou síť	6,1 A
Jištění	10 A
Výkon	1400 W
Kategorie ochrany	II 

Provedení 230 V - 240 V

Připojovací data na elek-	230 V - 240 V,
trickou síť	50 Hz, 6,1 A
Jištění	10 A
Výkon	1400 W
Kategorie ochrany	II 

Maximální průtok vzduchu

	Foukací režim	sací režim
BGE 61	670 m ³ /h	- - -
BGE 71	670 m ³ /h	580 m ³ /h
BGE 81	750 m ³ /h	650 m ³ /h
SHE 71	670 m ³ /h	580 m ³ /h
SHE 81	750 m ³ /h	650 m ³ /h

Rychlost vzduchu s hubicí

	Foukací režim
BGE 61	66 m/s
BGE 71	66 m/s
BGE 81	76 m/s
SHE 71	66 m/s
SHE 81	76 m/s

Rozměry

Šířka	210 mm
Výška	334 mm
Hloubka	330 mm

Hmotnost

BGE 61	3,0 kg
BGE 71	3,0 kg
BGE 81	3,3 kg
SHE 71	4,1 kg
SHE 81	4,4 kg

Akustické a vibrační hodnoty

Ke zjištění akustických a vibračních hodnot se zohledňuje provozní stav nominálních maximálních otáček.

Podrobnější údaje ke splnění "Směrnice pro zaměstnavatele: Vibrace 2002/44/EG" viz www.stihl.com/vib/.

Trvalá hladina akustického tlaku L_p podle ISO 11201

	Foukací režim	Sací režim
BGE 71	85 dB(A)	85 dB(A)
BGE 81	89 dB(A)	88 dB(A)
SHE 71	85 dB(A)	85 dB(A)
SHE 81	89 dB(A)	88 dB(A)

Hladina akustického výkonu L_w podle ISO 3744

	Foukací režim	Sací režim
BGE 71	100 dB(A)	101 dB(A)
BGE 81	103 dB(A)	103 dB(A)
SHE 71	100 dB(A)	101 dB(A)
SHE 81	103 dB(A)	103 dB(A)

Vibrační hodnota a_{hv} podle ISO 20643**Foukací režim**

	Rukojeť vpravo
BGE 71	1 m/s ²
BGE 81	4,1 m/s ²
SHE 71	1 m/s ²
SHE 81	4,1 m/s ²

Sací režim

	Rukojeť vpravo	Rukojeť vlevo
BGE 71	0,8 m/s ²	1,2 m/s ²
BGE 81	2,6 m/s ²	5,6 m/s ²
SHE 71	0,8 m/s ²	1,2 m/s ²
SHE 81	2,6 m/s ²	5,6 m/s ²

Pro hladinu akustického tlaku a hladinu akustického výkonu činí faktor K- podle RL 2006/42/EG = 2,5 dB(A); pro hodnotu zrychlení vibrací platí faktor K- podle RL 2006/42/EG = 2,0 m/s².

REACH

REACH je názvem vyhlášky EG o registraci, klasifikaci a povolení chemikálií.

Informace ke splnění vyhlášky (EG) REACH č. 1907/2006 viz www.stihl.com/reach

Zvláštní příslušenství

- Přídavná sada sacího zařízení (pouze u BGE 71, BGE 81)
- Přídavná sada čističe okapů
- Zalomená plochá tryska

Aktuální informace ohledně tohoto a dalšího zvláštního příslušenství lze obdržet u odborného prodejce výrobků STIHL.

Pokyny pro opravu

Uživatelé tohoto stroje smějí provádět pouze takové údržbářské a ošetrovací úkony, které jsou popsány v tomto návodu k použití. Obsáhlejší opravy smějí provádět pouze odborní prodejci.

STIHL doporučuje nechat provádět údržbářské a opravářské úkony pouze u autorizovaného, odborného prodejce výrobků STIHL. Autorizovaným odborným prodejcem výrobků STIHL jsou pravidelně nabízena odborná školení a k jejich dispozici jsou dodávány Technické informace.

Při opravách do stroje montovat pouze firmou STIHL pro daný typ stroje povolené náhradní díly nebo technicky adekvátní díly. Používat pouze vysokojakostní náhradní díly. Jinak hrozí eventuální nebezpečí úrazů nebo poškození stroje.

Firma STIHL doporučuje používat originální náhradní díly značky STIHL.

Originální náhradní díly značky STIHL se poznají podle číselného označení náhradních dílů STIHL, podle loga **STIHL** a případně podle znaku  pro náhradní díly STIHL (na drobných součástkách může být také uveden pouze tento znak).

Likvidace stroje

Při likvidaci dbát na v dané zemi platné předpisy o likvidaci.

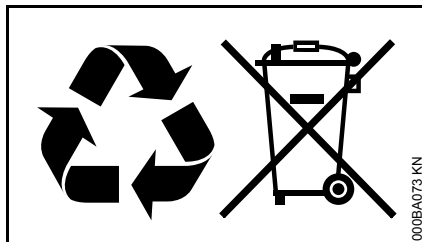

Výrobky STIHL nepatří do domácího odpadu. Výrobek STIHL, akumulátor, příslušenství a obal odevzdat do sběrný pro recyklaci zohledňující ochranu životního prostředí.

Aktuální informace o likvidaci jsou k dostání u odborného, autorizovaného prodejce výrobků STIHL.

Potvrzení výrobce o konformitě CE

ANDREAS STIHL AG & Co. KG
Badstr. 115
D-71336 Waiblingen

potvrzuje, že stroj

konstrukce: elektrický foukač,
elektrický zahradní
vysavač s
rozměňovacím
zařízením

tovární značka: STIHL

Typ: BGE 61
BGE 71
BGE 81
SHE 71
SHE 81

sériová identita: 4811

odpovídá předpisům směrnice 2011/65/EU, 2006/42/EG, 2000/14/EG a 2004/108/EG a byl vyvinut a vyroben ve shodě s níže uvedenými normami:

IEC 60335-2-100, EN 55014-1,
EN 55014-2, EN 60335-1,
EN 61000-3-2, EN 61000-3-3

Ke zjištění naměřené a zaručené hladiny akustického výkonu bylo postupováno dle směrnice 2000/14/EG, příloha V, za aplikace normy ISO 11094.

Naměřená hladina akustického výkonu

BGE 71:	98 dB(A)
BGE 81:	101 dB(A)
SHE 71:	98 dB(A)
SHE 81:	100 dB(A)

Zaručená hladina akustického výkonu

BGE 71:	100 dB(A)
BGE 81:	103 dB(A)
SHE 71:	100 dB(A)
SHE 81:	102 dB(A)

Technické podklady jsou uloženy u:

ANDREAS STIHL AG & Co. KG
Produktzulassung

Rok výroby stroje a výrobní číslo jsou uvedeny na stroji.

Waiblingen, 01.08.2012

ANDREAS STIHL AG & Co. KG

V zast.



Thomas Elsner

vedoucí managementu skupin výrobků

**Adresy****Hlavní sídlo firmy STIHL**

ANDREAS STIHL AG & Co. KG
Postfach 1771
71307 Waiblingen

Distribuční společnosti STIHL**NĚMECKO**

STIHL Vertriebszentrale AG & Co. KG
Robert-Bosch-Straße 13
64807 Dieburg
Telefon: +49 6071 3055358

RAKOUSKO

STIHL Ges.m.b.H.
Fachmarktstraße 7
2334 Vösendorf
Telefon: +43 1 86596370

ŠVÝCARSKO

STIHL Vertriebs AG
Isenrietstraße 4
8617 Mönchaltorf
Telefon: +41 44 9493030

ČESKÁ REPUBLIKA

Andreas STIHL, spol. s r.o.
Chrlická 753
664 42 Modřice

Dovozci firmy STIHL**BOSNA-HERCEGOVINA**

UNIKOMERC d. o. o.
Bišće polje bb
88000 Mostar
Telefon: +387 36 352560
Fax: +387 36 350536

CHORVATSKO

UNIKOMERC – UVOZ d.o.o.

Sjedište:
Amruševa 10, 10000 Zagreb

Prodaja:
Ulica Kneza Ljudevita Posavskog 56,
10410 Velika Gorica

Telefon: +385 1 6370010
Fax: +385 1 6221569

TURECKO

SADAL TARIM MAKİNALARI DIŞ
TİCARET A.Ş.
Alsancak Sokak, No:10 I-6 Özel Parsel
34956 Tuzla, İstanbul
Telefon: +90 216 394 00 40
Fax: +90 216 394 00 44

Certifikát o jakosti



Veškeré výrobky firmy STIHL odpovídají nejvyšším nárokům na kvalitu.

Certifikací nezávislou společností se výrobci, firmě STIHL potvrzuje, že veškeré výrobky splňují co se vývoje výrobku, pořízení materiálu, výroby, montáže, dokumentace a záručního a pozáručního servisu týče, přísné požadavky mezinárodní normy ISO 9001 pro systémy managementu kvality.

Obsah

K tomuto návodu na obsluhu	42
Bezpečnostné upozornenia a pracovná technika	42
Skompletovanie záhradného fúkara	47
Skompletovanie nasávacej rezačky (vysávača)	48
Elektrické pripojenie náradia	50
Zapnutie náradia	51
Vypnutie náradia	51
Skladovanie náradia	52
Pokyny pre údržbu a ošetrovanie	53
Minimalizovanie opotrebenia a zabránenie škodám	54
Dôležité konštrukčné dielce	55
Technické údaje	56
Zvláštne príslušenstvo	57
Pokyny pre opravy	58
Likvidácia	58
ES Prehlásenie o súlade	58
Certifikácia kvality	59

Originálny návod na obsluhu

Vytlačené na bezchlórovom bielenom papieri.
Tlačiarenské farby obsahujú rastlinné oleje, papier je
recyklovateľný.

© ANDREAS STIHL AG & Co. KG, 2013
0458-290-9821-A - V44.G13
0000000947_009_SK

STIHL®

Tento návod na obsluhu je chránený autorským právom. Všetky práva zostávajú vyhradené, najmä právo rozmnožovania, prekladania a spracovania elektronickými systémami.

Vážená zákazníčka, milý zákazník,
ďakujeme vám, že ste sa rozhodli pre
kvalitný produkt firmy STIHL.

Tento produkt bol vyrobený pomocou
moderných výrobných technológií a
rozsiahlych opatrení na zaistenie kvality.
Snažíme sa urobiť všetko pre to, aby ste
s týmto náradím boli spokojní a mohli s
ním bez problémov pracovať.

Ak budete mať otázky týkajúce sa
náradia, obráťte sa na svojho predajcu
alebo priamo na našu distribučnú
spoločnosť.

Váš



Dr. Nikolas Stihl

K tomuto návodu na obsluhu

Piktogramy

Všetky piktogramy, ktoré sú umiestnené na náradí, sú v tomto návode na obsluhu vysvetlené.

Označenie textových odsekov



VAROVANIE

Varovanie pred nebezpečenstvom úrazu a poranenia osôb, ako aj závažnými vecnými škodami.



UPOZORNENIE

Varovanie pred poškodením náradia alebo jednotlivých konštrukčných dielcov.

Ďalší technický vývoj

Firma STIHL sa neustále zaoberá ďalším vývojom všetkých strojov a náradí; z tohto dôvodu si musíme vyhradiť právo na zmeny rozsahu dodávok v tvare, technike a vybavení.

Z údajov a vyobrazení v tomto návode na obsluhu sa preto nedajú vyvodzovať žiadne nároky.

Bezpečnostné upozornenia a pracovná technika



Pri práci s týmto náradím je potrebné dodržiavať zvláštne bezpečnostné opatrenia. Prúdová prípojka je zdrojom osobitých nebezpečenstiev.



Pred prvým uvedením do prevádzky si pozorne prečítajte celý návod na obsluhu a bezpečne ho uschovajte na ďalšie použitie. Nedodržiavanie návodu na obsluhu môže byť životu nebezpečné.



Dodržiavajte národné bezpečnostné predpisy, napr. odborových združení, sociálnych pokladníc, úradov na ochranu zdravia pri práci a ostatných.

Ak pracujete s náradím prvý raz: Nechajte si vysvetliť od predavača alebo iného odborníka, ako sa s ním bezpečne zaobchádza alebo sa zúčastnite odborného školenia.

Neplnoleté osoby nesmú s náradím pracovať, s výnimkou mladistvých, starších ako 16 rokov, ktorí absolvujú prax pod dohľadom.

Deti, zvieratá a prizerajúce sa osoby sa nesmú zdržiavať v pracovnom okruhu.

Ak sa náradie nepoužíva, musí sa odložiť tak, aby nebol nikto ohrozený. Zaistite náradie proti použitiu nepovolanou osobou, vyťahnite sieťovú zástrčku.

Používateľ je zodpovedný za úrazy alebo ohrozenia, ktoré spôsobí iným osobám, ako aj za škody na majetku iných osôb.

Náradie odovzdávajte alebo požičiavajte iba takým osobám, ktoré sú s týmto modelom a jeho manipuláciou oboznámené – nikdy nezabudnite súčasne poskytnúť návod na obsluhu.

Použitie náradia, ktoré vydáva hluk, môže byť časovo obmedzené národnými, ako aj miestnymi, lokálnymi predpismi.

Pred každým začiatkom práce skontrolujte, či stav náradia zodpovedá predpisom. Predovšetkým dbajte na prívodný kábel, sieťovú zástrčku a bezpečnostné zariadenia.

Prívodný kábel nepoužívajte na ťahanie alebo prenos náradia.

Pred všetkými prácami na náradí, napr. čistení, údržbe, výmene dielov **vyťahnite sieťovú zástrčku!**

Na čistenie náradia nepoužívajte vysokotlakové čističe. Silný prúd vody môže poškodiť časti náradia.

Náradie sa nesmie ostrekovať vodou.

Príslušenstvo a náhradné diely

Používajte iba také diely alebo príslušenstvo, ktoré schválila firma STIHL pre toto náradie alebo technicky rovnaké diely. V prípade otázok sa obráťte na špecializovaného

obchodníka. Používajte len kvalitné diely alebo príslušenstvo. V opačnom prípade vzniká nebezpečenstvo úrazu alebo poškodenie prístroja.

Firma STIHL odporúča používanie originálnych dielov a príslušenstva STIHL. Tieto sú svojimi vlastnosťami optimálne prispôsobené výrobku a požiadavkám používateľa.

Nevykonávajte na náradí žiadne zmeny, môže tým byť ohrozená bezpečnosť. Za škody na zdraví osôb a vecných hodnotách, ktorých príčinou je používanie neschváleného prídavného náradia, nepreberá firma STIHL žiadnu zodpovednosť.

Telesná spôsobilosť

Kto pracuje s náradím, musí byť oddychnutý, zdravý a v dobrej kondícii.

Kto sa zo zdravotných dôvodov nesmie namáhať, mal by sa opýtať svojho lekára, či je práca s motorovým náradím možná.

Po požití alkoholu, liekov znižujúcich reakčnú schopnosť alebo drog sa zakazuje pracovať s náradím.

Oblasti použitia

Záhradný fúkač umožňuje odstránenie lístia, trávy, papiera a podobne, napr. v záhradách, na športových štadiónoch, parkoviskách alebo vjazdoch.

Záhradný vysávač s rezačkou je okrem toho koncipovaný pre nasávanie nemokrého lístia a iných ľahkých, voľných a nehorľavých odpadov.

Nefúkajte na zdraví škodlivé materiály ani ich nevysávajte.

Náradie neprevádzkujte v uzavretých priestoroch.

Použitie náradia na iné účely nie je prípustné a môže viesť k úrazom alebo k poškodeniu náradia. Nevykonávajte na výrobku žiadne zmeny, aj to môže viesť k úrazom alebo k poškodeniu náradia.

Podmienky nasadenia



Za mokra alebo v snehu sa s náradím nesmie pracovať.

Ochranný odev a výstroj

Noste predpisový odev a výstroj.



Odev musí byť účelný a nesmie brániť v pohybe. Tesne priliehajúci odev, kombinéza, v žiadnom prípade však nie pracovný plášť.



Nenoste odev, šál, kravatu, šperky, ktoré by sa mohli dostať do nasávacieho otvoru vzduchu. Dlhé vlasy zviažte a zachyťte (šatkou, čiapkou, prilbou a pod.).

Noste pevnú obuv s drsnou, protišmykovou podrážkou.



Noste ochranné okuliare a „osobné“ protihlukové ochranné prostriedky – napr. ochranné štuple do uší.

Firma STIHL ponúka bohatý program osobného ochranného vybavenia.

Pred začiatkom práce

Kontrola náradia

- Prepínač/spínacia páčka sa musia dať ľahko nastaviť do polohy **STOP**, resp. **0**
- Prepínač/spínacia páčka sa musia nachádzať v polohe **STOP**, resp. **0**
- Fúkacie zariadenie musí byť namontované v súlade s predpismi
- Na zaistenie bezpečného vedenia udržiavajte rukoväti v čistom a suchom stave, neznečistené od oleja a nečistôt
- Skontrolujte stav kolesa a telesa ventilátora – pozri „Použitie nasávacieho zariadenia“

Náradie sa smie prevádzkovať len v prevádzkovo bezpečnom stave, inak hrozí **nebezpečenstvo úrazu!**

Náradie uvádzajte do prevádzky len vtedy, ak sú všetky konštrukčné prvky nepoškodené a pevne namontované.

Opotrebovanie na telese ventilátora (trhliny, výlomy) môže viesť k nebezpečenstvu poranenia vplyvom vystupujúcich cudzích čiastočiek. Pri poškodeniach telesa ventilátora vyhľadajte špecializovaného obchodníka – firma STIHL odporúča špecializovaného obchodníka STIHL

Nevykonávajte žiadne zmeny na ovládacích a bezpečnostných zariadeniach

Elektrické pripojenie

Zabráňte nebezpečenstvu zásahu elektrickým prúdom:

- Napätie a frekvencia náradia (pozri typový štítok) musia zodpovedať údajom o napätí a frekvencii siete
- Prekontrolujte prírodný kábel, sieťovú zástrčku a predlžovací kábel z hľadiska poškodení. Poškodené káble, spojky a zástrčky alebo predpisom nezodpovedajúce prírodné káble sa nesmú používať
- Elektrický kábel zapojte iba do zásuvky nainštalovanej v súlade s predpismi
- Izolácia prírodného a predlžovacieho kábla, zástrčka a spojka musia byť v bezchybnom stave
- Sieťovej zástrčky, prírodného a predlžovacieho kábla, ako aj elektrického zástrčkového spojenia sa nikdy nedotýkajte mokrými rukami

Prírodný a predlžovací kábel položte odborne:

- Musia sa dodržiavať najmenej prierezy jednotlivých vodičov. Pozri „Elektrické pripojenie náradia“
- Prírodný kábel položte a označte tak, aby nedošlo k jeho poškodeniu a aby nikoho neohrozoval, hrozí **nebezpečenstvo zakopnutia!**

- Použitie nevhodných predlžovacích káblov môže byť nebezpečné. Používajte len predlžovacie káble, ktoré sú schválené na použitie v exteriéri, sú príslušne označené a zároveň majú dostatočný prierez
- Zástrčka a spojka predlžovacieho kábla musia byť vodotesné a nesmú ležať vo vode
- Nenechajte ich odierať na hranách, špicatých alebo ostrých predmetoch
- Nestláčajte ich vo dverových alebo okenných škárach
- Pri prekrútených kábloch vyťahnite sieťovú zástrčku a káble rozmotajte
- Aby ste zabránili nebezpečenstvu požiaru vplyvom prehriatia, vždy úplne rozmotajte káblové bubny

Použitie záhradného fúkača

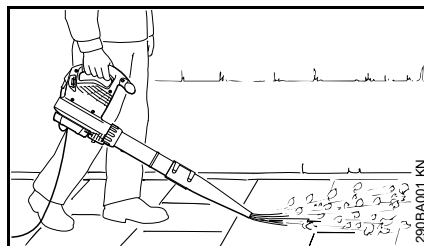

Záhradný fúkač sa obsluhuje jednou rukou. Obsluha ho môže za ovládaci rukoväť nosiť v pravej alebo ľavej ruke.

Náradie držte v ruke vždy pevne.

Pri práci postupujte len pomaly dopredu – stále pozorujte výstupnú oblasť fúkacej rúry – nekráčajte dozadu – **nebezpečenstvo potknutia!**

VAROVANIE

Náradie prevádzkujte len s kompletne namontovanou fúkacou rúrou – **nebezpečenstvo poranenia!**

Kruhovú dýzu sa hodí predovšetkým na použitie v nerovnom teréne (napr. lúky a trávnaté plochy).

Plochá dýza (v rozsahu dodávky alebo je možné ju dostať ako zvláštne príslušenstvo) vytvára plochý prúd vzduchu, ktorý je možné presne nasmerovať a kontrolovať; predovšetkým pri ofukovaní rovných plôch, ktoré sú pokryté pilinami, listím, pokosenou trávou a pod.

Použitie nasávacieho zariadenia

Dodržiavajte pokyny na montáž v príslušnej kapitole tohto návodu na obsluhu.

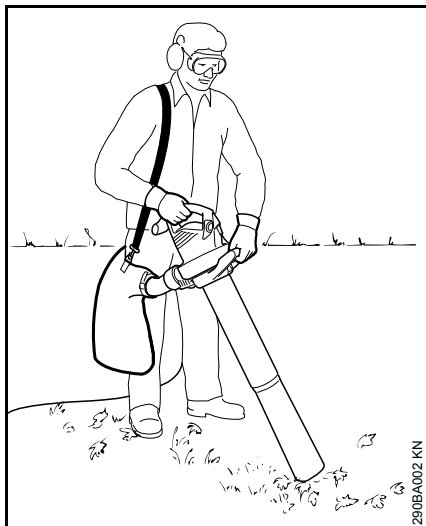

Záhradný vysávač s rezačkou je určený na obojručnú obsluhu. Obsluha ho musí držať pravou rukou za ovládaciu rúkoväť a ľavou rukou za rúkoväť presuvnej matice.

Nosný popruh zachytávacieho vreca zaveste cez pravé rameno – nie do kríža, aby v núdzovej situácii bolo možné náradie spolu so zachytávacím vrecem rýchlo zhodiť.

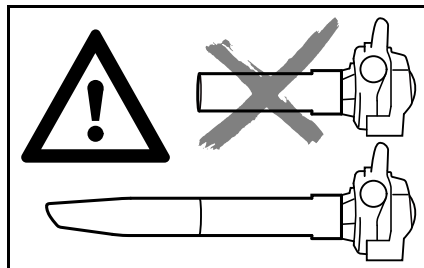

Náradie prevádzkujte len s kompletne namontovanou sacou rúrou a namontovaným, uzavretým zachytávacím vrecom – **nebezpečenstvo poranenia!**

UPOZORNENIE

Pri vysávaní abrazívnych predmetov (ako napr. štrk, kameňky a pod.) dochádza k mimoriadne silnému opotrebovaniu kolesa a telesa ventilátora. Toto opotrebovanie sa prejavuje silným poklesom sacieho výkonu. V takom prípade vyhľadajte špecializovaného obchodníka. Firma STIHL odporúča špecializovaného obchodníka STIHL.

Pozor pri nasávaní mokrého lístia – ventilátor a koleno sa môžu upchať.



Nenasávajte horúce alebo žeravé materiály (napr. horúci popol, tlejúce cigarety) – **nebezpečenstvo popálenia ohňom!**



Nikdy nenasávajte horľavé kvapaliny (napr. palivo) alebo materiály nasiaknuté horľavými kvapalinami – **nebezpečenstvo smrteľných poranení!** v dôsledku ohňa alebo výbuchu



Pred otvorením ochrannéj mriežky vypnite motor. Ochranná mriežka sa musí vždy uzatvoriť a zaistiť, ak nie je namontovaná sacia rúra – **nebezpečenstvo poranenia** pri kontakte s rotujúcimi dielmi! Okrem toho môže dôjsť k poškodeniu motora.

Počas práce



Pri poškodení sieťovej prípojky okamžite vytriahnite sieťovú zástrčku – **ohrozenie života v dôsledku zásahu elektrickým prúdom!**

Prívodný kábel chráňte pred poškodením prejazdom vozidiel, stláčaním, ťahaním a pod.

Sieťovú zástrčku nevyťahujte zo sieťovej zásuvky ťahaním za prívodný kábel, ale uchopením za sieťovú zástrčku.

Sieťovú zástrčku a prívodný kábel uchopte iba suchými rukami.

Elektrické náradie sa nikdy nesmie ostrekovať vodou – **nebezpečenstvo skratu!**

Pri hroziacom nebezpečenstve, príp. v núdzových situáciách – nastavte nastavovaciu páčku/spínač do polohy **STOP**, resp. **0**.

Náradie smie obsluhovať iba jedna osoba. Zabráňte prístupu ďalších osôb do pracovného okruhu.

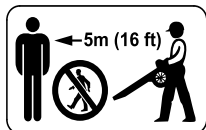

V okruhu 5 m sa nesmie zdržiavať žiadna ďalšia osoba – **nebezpečenstvo poranenia** v dôsledku odmrštených predmetov!

Dodržiavajte túto vzdialenosť aj k predmetom (vozidlá, okná) – **nebezpečenstvo vecných škôd!**

Nikdy nefúkajte smerom k iným osobám alebo zvieratám – náradie môže odmrštiť malé predmety vysokou rýchlosťou – **nebezpečenstvo poranenia!**

Pri fúkaní a vysávaní (vo voľnom teréne a v záhradách) dávajte pozor na drobné živočíchy, aby ste ich neohrozili.

Náradie nikdy nenechajte v chode bez dozoru.

Nenechávajte stáť motorové náradie v daždi.

Pozor na svahoch, na nerovnom teréne – **nebezpečenstvo pošmyknutia!**

Prívodný kábel vždy vedte poza náradie, nekráčajte dozadu, hrozí **nebezpečenstvo zakopnutia!**

Dávajte pozor na prekážky: odpadky, pne, korene, priekopy – **nebezpečenstvo potknutia!**

Nikdy nepracujte na rebríku alebo na nestabilných miestach.

Pri použití prostriedkov na ochranu sluchu je nevyhnutná zvýšená pozornosť a ostražitosť, pretože vnímanie hlukov signalizujúcich nebezpečenstvo (výkriky, signalizácia a pod.) je obmedzené.

Pracujte pokojne a s rozvahou, iba pri dobrých svetelných pomeroch a dobrej viditeľnosti. Pracujte opatrne, neohrozujte iné osoby.

Urobte si včas pracovnú prestávku, aby ste predchádzali únave a vysileniu – **nebezpečenstvo úrazu!**



Nepracujte s náradím v daždi a taktiež nie v mokrom alebo veľmi vlhkom prostredí.

Pri fúkaní veľkých množstiev prašných materiálov môže vzniknúť elektrostatické nabitie, ktoré sa pri nepriaznivých (napr. veľmi suchých) podmienkach prostredia môže prudko vybiť.

Pri tvorbe prachu vždy používajte protiprachovú ochranu.

Pri nasávaní nevhodného materiálu sa môže koleso ventilátora zablokovať. Náradie okamžite vypnite a vytiahnite sieťovú zástrčku. Až potom odstráňte blokujúci nasávaný materiál.

Dovnútra telesa ventilátora nezasúvajte cez ochrannú mriežku alebo dýzu žiadne predmety. Tieto predmety môžu

byť ventilátorom vyhodené vysokou rýchlosťou – **nebezpečenstvo poranenia!**

Pri zreteľných zmenách správania pri chode (napr. vyššie vibrácie) prácu prerušte a odstráňte príčiny týchto zmien.

Pokiaľ bolo náradie vystavené zaťaženiu, ktoré nezodpovedá stanovenému použitiu (napr. pôsobenie násilia vplyvom nárazu alebo pád), bezpodmienečne pred ďalšou prevádzkou prekontrolujte, či sa náradie nachádza v bezchybnom stave. Pozri aj „Pred začiatkom práce“. Tiež prekontrolujte funkčnosť bezpečnostných zariadení. Pokiaľ nie je náradie v prevádzkovo bezpečnom stave, nesmie sa v žiadnom prípade ďalej používať. V prípade pochybností vyhľadajte špecializovaného obchodníka.

Pred opustením náradia: Vypnite náradie, vytiahnite sieťovú zástrčku.

Po ukončení práce

Vytiahnite sieťovú zástrčku zo zásuvky.

Sieťovú zástrčku nevyťahujte zo sieťovej zásuvky ťahaním za prívodný kábel, ale uchopením za sieťovú zástrčku.

Očistite náradie od prachu a nečistôt – nepoužívajte prostriedky na rozpúšťanie tukov.

Vibrácie

Dlhšia doba používania náradia môže viesť k zhoršeniu krvného obehu rúk v dôsledku vibrácií („choroba bielych prstov“).

Všeobecne platnú prípustnú dobu používania nie je možné stanoviť, pretože tú môže ovplyvňovať množstvo rôznych faktorov.

Doba používania sa predĺži zásluhou:

- ochrany rúk (teplé rukavice)
- prestávok

Doba používania sa skráti zásluhou:

- zvláštnej osobnej náchylnosti na zhoršené prekrvenie (príznak: často studené prsty, svrbenie)
- nízkych vonkajších teplôt
- sily uchopenia (pevnejšie držanie bráni prekrveniu)

Pri pravidelnom a dlhodobom používaní náradia a v prípade opakovania príslušných symptómov (napr. svrbenie prstov), sa odporúča podrobiť sa lekárskemu vyšetreniu.

Údržba a opravy



Pred všetkými prácami na náradí: vyťahnite sieťovú zástrčku zo zásuvky.

Vykonávajte na náradí pravidelnú údržbu. Vykonávajte iba tie údržbárske práce a opravy, ktoré sú popísané v

návode na obsluhu. Všetky ostatné práce nechajte vykonať špecializovanému obchodníkovi.

Firma STIHL odporúča nechať vykonávať údržbárske práce a opravy len u špecializovaných obchodníkov STIHL. Špecializovaným obchodníkom STIHL sú pravidelne ponúkané školenia a odovzdávané technické informácie k dispozícii.

Používajte len vysoko hodnotné náhradné diely. V opačnom prípade vzniká nebezpečenstvo úrazu alebo poškodenie náradia. V prípade dotazov sa obráťte na špecializovaného obchodníka.

Firma STIHL odporúča používanie originálnych náhradných dielov STIHL. Tieto sú svojimi vlastnosťami optimálne prispôbené náradu a požiadavkám užívateľa.

Na zabránenie nebezpečenstiev môžu práce na náradí (na pr. výmenu prívodného kábla) vykonávať výhradne autorizovaní kvalifikovaní elektrikári.

Umelohmotné diely vyčistíte handrou. Ostré čistiace prostriedky môžu umelú hmotu poškodiť.

V prípade potreby vyčistíte štrbiny chladiaceho vzduchu v kryte motora.

Skompletovanie záhradného fúkara

- Vyťahnite sieťovú zástrčku zo zásuvky

Namontovanie rúry fúkara BGE 61

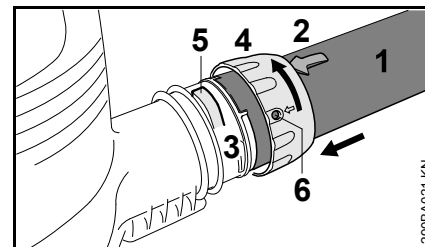

- Vybrania sa musia prekryvať. Šípka (2) sa musí nachádzať na hornej strane rúry fúkara (1)
- Rúru fúkara (1) nastrčte až na doraz do hrdla (3) telesa ventilátora
- Presuvnú maticu (4) nasuňte cez hrdlo (3) telesa ventilátora a otáčajte v smere šípky, až výstupok (5) zaskočí do otvoru (6) presuvnej matice.

Namontovanie rúry fúkara BGE 71, BGE 81

Záhradný fúkar sa môže zapnúť len vtedy, ak je správne namontovaná rúra fúkara. Presuvná matica ovláda prepínač, ktorý zaviera prúdový obvod k naštartovaniu motora.

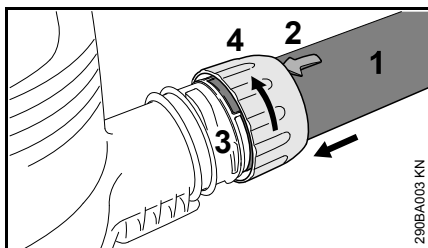

- Vybrania sa musia prekryvať. Šípka (2) sa musí nachádzať na hornej strane rúry fúkara (1)
- Rúru fúkara (1) nastrčte až na doraz do hrdla (3) telesa ventilátora
- Presuvnú maticu (4) nasuňte cez hrdlo (3) telesa ventilátora a otáčajte v smere šípky až na doraz. Bezpečnostný vypínač počuteľne cvakne

Namontovanie dýzy

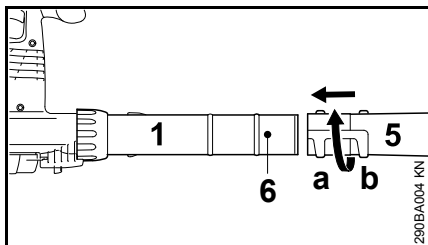

- Nasuňte dýzu (5) do polohy (a) (dlhá) alebo polohy (b) (krátka) až po čap (6) na rúru fúkara (1) a zablokujte v smere šípky

Demontáž rúry fúkara BGE 61

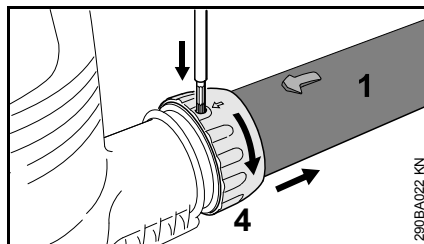

- Vypnite motor
- Vtlačte vhodným nástrojom výstupok do otvoru v presuvnej matici
- Otáčajte presuvnou maticou (4) v smere šípky až na doraz
- Vyberte rúru fúkara (1)

Demontáž rúry fúkara BGE 71, BGE 81

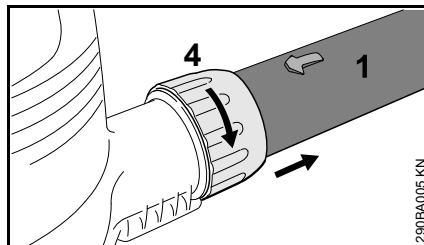

- Vypnite motor
- Otáčajte presuvnou maticou (4) v smere šípky až na doraz
- Vyberte rúru fúkara (1)

Skompletovanie nasávacej rezačky (vysávača)

Nasávacia rezačka (vysávač) sa môže zapnúť len vtedy, ak sú správne namontované koleno a sacia rúra. Presuvné matice ovládajú spínač, ktorý zaviera prúdový obvod k naštartovaniu motora.

- Vytiahnite sieťovú zástrčku zo zásuvky

Namontovanie kolena

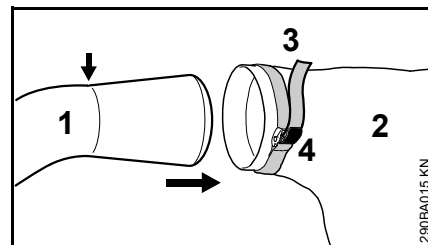

- Koleno (1) zavedte do zachytávacieho vreca (2) až po značku (šípka)
- Pásik (3) na zachytávacom vreci pevne utiahnite a plochú sponu (4) pritlačte

! VAROVANIE

Zips na zachytávacom vreci musí byť zatvorený

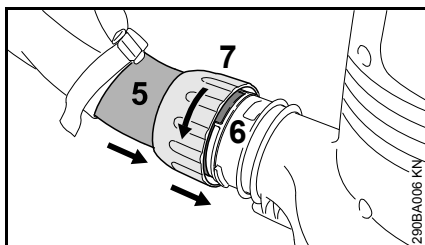

- Vybrania sa musia prekryvať
- Koleno (5) nastrčte až na doraz do hrdla (6) telesa ventilátora
- Presuvnú maticu (7) nasuňte cez hrdlo (6) telesa ventilátora a otáčajte v smere šípky až na doraz. Bezpečnostný vypínač počuteľne cvakne

Skompletovanie sacej rúry

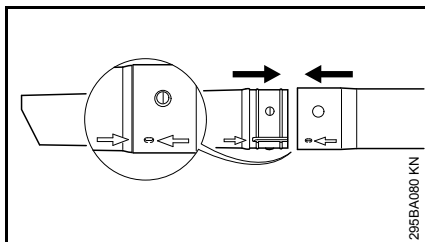

- Sáciu rúru a predĺženie sacej rúry vyrovnajte podľa šípok, zasuňte do seba a nechajte zaskočiť

Namontovanie sacej rúry

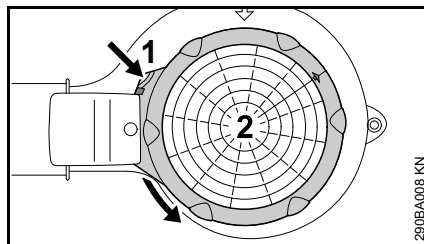

- Vypnite motor
- Zatláčajte výstupok (1) k telesu ventilátora a otáčajte ochrannou mriežkou (2) v smere šípky až na doraz a vyberte ju

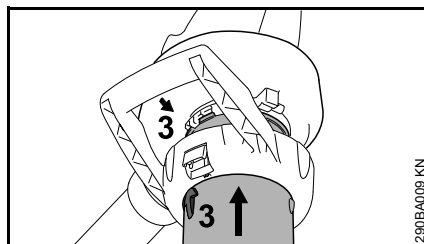

- Nastavte šípky (3) tak, aby sa kryli
- Nastrčte saciu rúru do nasávacieho otvoru telesa ventilátora až na doraz

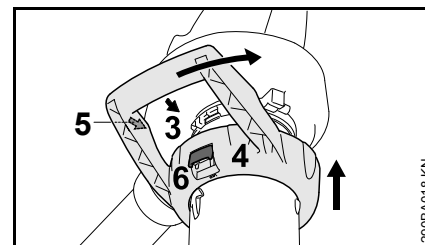

- Presuvnú maticu (4) nasuňte cez nasávací otvor telesa ventilátora
- Nastavte šípky (3) a (5) tak, aby sa kryli
- Otáčajte presuvnou maticou (4) v smere šípky, až páčka (6) na telese ventilátora počuteľne zaskočí

Demontáž kolena

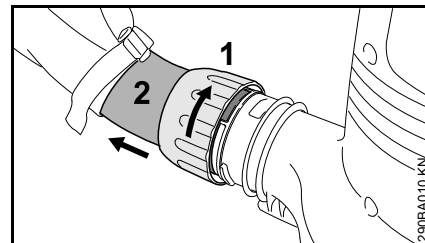

- Vypnite motor
- Otáčajte presuvnou maticou (1) v smere šípky až na doraz
- Vyberte koleno (2)

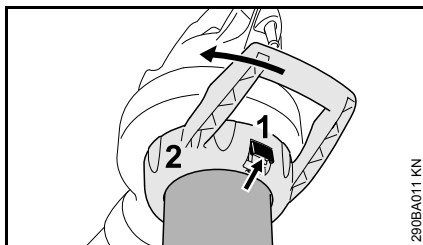
Demontáž sacej rúry

- Vypnite motor
- Zatlačte páčku (1) a otáčajte presuvnou maticou (2) v smere šípky až na doraz a vyberte ju spolu so sacou rúrou

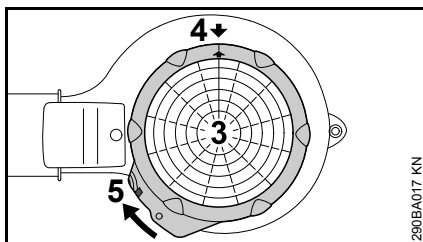

- Ochrannú mriežku (3) nasadíte na nasávací otvor telesa ventilátora
- Nastavte šípky (4) tak, aby sa kryli
- Otáčajte ochrannou mriežkou (3) v smere šípky, až výstupok (5) na telese ventilátora zaskočí

Elektrické pripojenie náradia

Napätie a frekvencia náradia (pozri typový štítok) musia zodpovedať údajom o napätí a frekvencii sieťovej prípojky.

Najmenšie zabezpečenie sieťovej prípojky musí byť vyhotovené zhodne s veľičinou zadanou v Technických údajoch – pozri „Technické údaje“.

Náradie sa musí k napájaciemu napätíu pripájať cez prúdový chránič pre chybový prúd, ktorý prívod elektrického prúdu preruší, ak diferenčný prúd do uzemnenia prekročí 30 mA.

Sieťová prípojka musí zodpovedať IEC 60364, ako aj predpisom platným v danej krajine.

Predlžovací kábel musí mať, v závislosti od sieťového napätia a dĺžky kábla, uvedený najmenší prierez.

Dĺžka kábla	Najmenší prierez
220 V – 240 V:	
do 20 m	1,5 mm ²
20 m až 50 m	2,5 mm ²
100 V – 127 V:	
do 10 m	AWG 14 / 2,0 mm ²
10 m až 30 m	AWG 12 / 3,5 mm ²

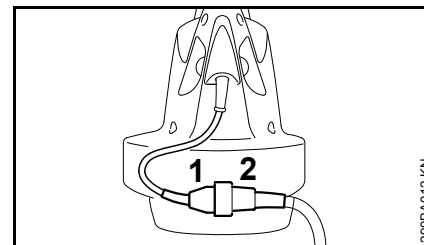
Odláčenie ťahu

- Zastrčte sieťovú zástrčku (1) do spojky (2) predlžovacieho kábla

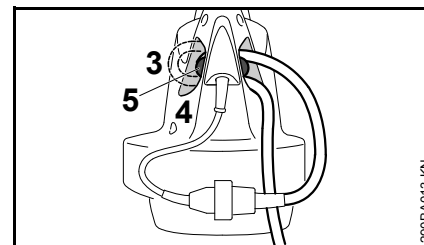

- Vytvorte s predlžovacím káblom slučku
- Slučku (3) pretiahnite otvorom (4)
- Slučku zaveste na háčik (5) a pevne utiahnite

Pripojenie na sieťovú zásuvku

Pred pripojením na napájacie napätie prekontrolujte, či je náradie vypnuté – pozri „Vypnutie náradia“

- Sieťovú zástrčku predlžovacieho kábla zastrčte do predpisovo nainštalovanej zásuvky

Zapnutie náradia

- Zaujmite bezpečný a pevný postoj
- Držte náradie v pracovnej polohe

BGE 61, BGE 71, SHE 71

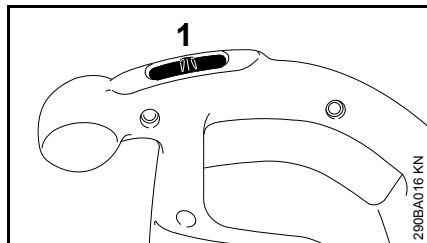

- Prepínač (1) nastavte do polohy I alebo II (poloha II podľa vybavenia)

Náradie so spínacou polohou I:

I = plný fúkací výkon

Náradie so spínacou polohou I a II:

I = polovičný fúkací výkon

II = plný fúkací výkon

BGE 81, SHE 81

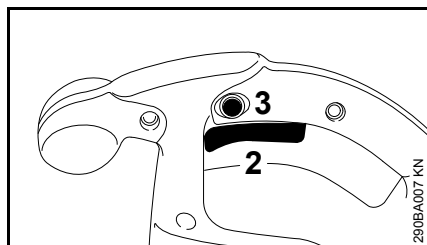

- Stlačte spínaciu páčku (2) na ovládacej rukoväti

Fúkací a sací výkon sa dá plynule regulovať.

Stlačením aretačného gombíka (3) je možné zaaretovať spínaciu páčku (2) v maximálnej fúkacej a sacej prevádzke.

Vypnutie náradia

Pri dlhších prestávkach – vyťahnite sieťovú zástrčku.

Ak sa náradie ďalej nepoužíva, odložte ho tak, aby nebol nikto ohrozený.

Zaistite náradie proti použitiu nepovolanou osobou.

BGE 61, BGE 71, SHE 71

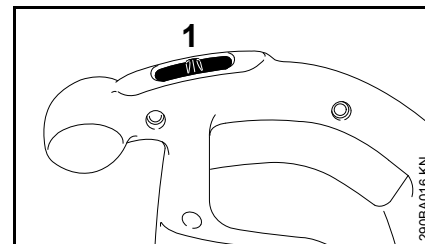

- Nastavte prepínač (1) do polohy 0

BGE 81, SHE 81

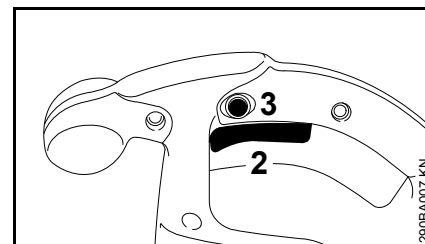

- Uvoľnite spínaciu páčku (2) na ovládacej rukoväti

Pri zaaretovanom aretačnom gombíku (3) spínaciu páčku krátko stlačte a povoľte.

Skladovanie náradia

- Náradie dôkladne očistite
- Náradie uschovajte na suchom a bezpečnom mieste. Chráňte proti neoprávnenému použitiu (na pr. deťmi)

Pokyny pre údržbu a ošetrovanie

Údaje platia pre normálne pracovné podmienky. V sťažených pracovných podmienkach (vysoká prašnosť apod.) a v prípade dlhšej dennej pracovnej doby sa musia uvedené intervaly príslušným spôsobom skrátiť.		pred začiatkom práce	po skončení práce popr. denne	tyždenne	mesačne	ročne	pri poruche	pri poškodení	v prípade potreby
Kompletné náradie	vizuálna kontrola (stav)	x							
	vyčistiť		x						
Ovládacia rukoväť	funkčná skúška	x							
Nasávacie otvory pre chladiaci vzduch	vyčistiť								x
Bezpečnostná nálepka	vymeniť							x	

Minimalizovanie opotrebenia a zabránenie škodám

Dodržiavanie údajov v tomto návode na obsluhu zabraňuje nadmernému opotrebeniu a poškodeniu náradia.

Náradie je potrebné používať, udržiavať a skladovať starostlivo podľa popisu v tomto návode na obsluhu.

Za všetky škody spôsobené nerešpektovaním bezpečnostných, obslužných a údržbárskych pokynov, je zodpovedný sám používateľ. Toto platí najmä pre:

- zmeny na výrobku, neschválené firmou STIHL
- použitie nástrojov alebo príslušenstva neschválených, nevhodných pre toto náradie alebo menejhodnotnej kvality
- použitie náradia nezodpovedajúce stanovenému použitiu
- nasadenie náradia pri športových alebo súťažných podujatiach
- následné škody spôsobené ďalším použitím náradia s chybnými konštrukčnými dielcami

Údržbárske práce

Všetky práce uvedené v kapitole „Pokyny pre údržbu a ošetrovanie“ sa musia vykonávať pravidelne. Ak nie je možné údržbárske práce vykonať samotným používateľom, je potrebné touto prácou poveriť špecializovaného obchodníka.

Firma STIHL odporúča nechať vykonávať údržbárske práce a opravy len u špecializovaných obchodníkov STIHL. Špecializovaným obchodníkom STIHL sú pravidelne ponúkané školenia a odovzdávané technické informácie k dispozícii.

Pri opomenutí alebo neodbornom vykonaní týchto prác môže dôjsť ku škodám, za ktoré je zodpovedný sám používateľ. K tým patria medzi iným:

- škody na elektromotore spôsobené neskoro alebo nedostatočne vykonanou údržbou (napr. nedostatočné čistenie vedenia chladiaceho vzduchu)
- škody spôsobené chybnou elektrickou prípojkou (napätie, nedostatočne dimenzované vedenia)
- korózia a iné následné škody spôsobené nesprávnym skladovaním
- škody na náradí, vzniknuté vplyvom použitia náhradných dielov s menejhodnotnou kvalitou

Diely podliehajúce rýchlemu opotrebeniu

Niektoré diely motorového náradia podliehajú aj pri stanovenom použití normálnemu opotrebeniu a podľa typu a doby užívania sa musia včas vymeniť. K nim patria o. i.:

- koleso ventilátora
- zachytávacie vrece

Dôležité konštrukčné dielce

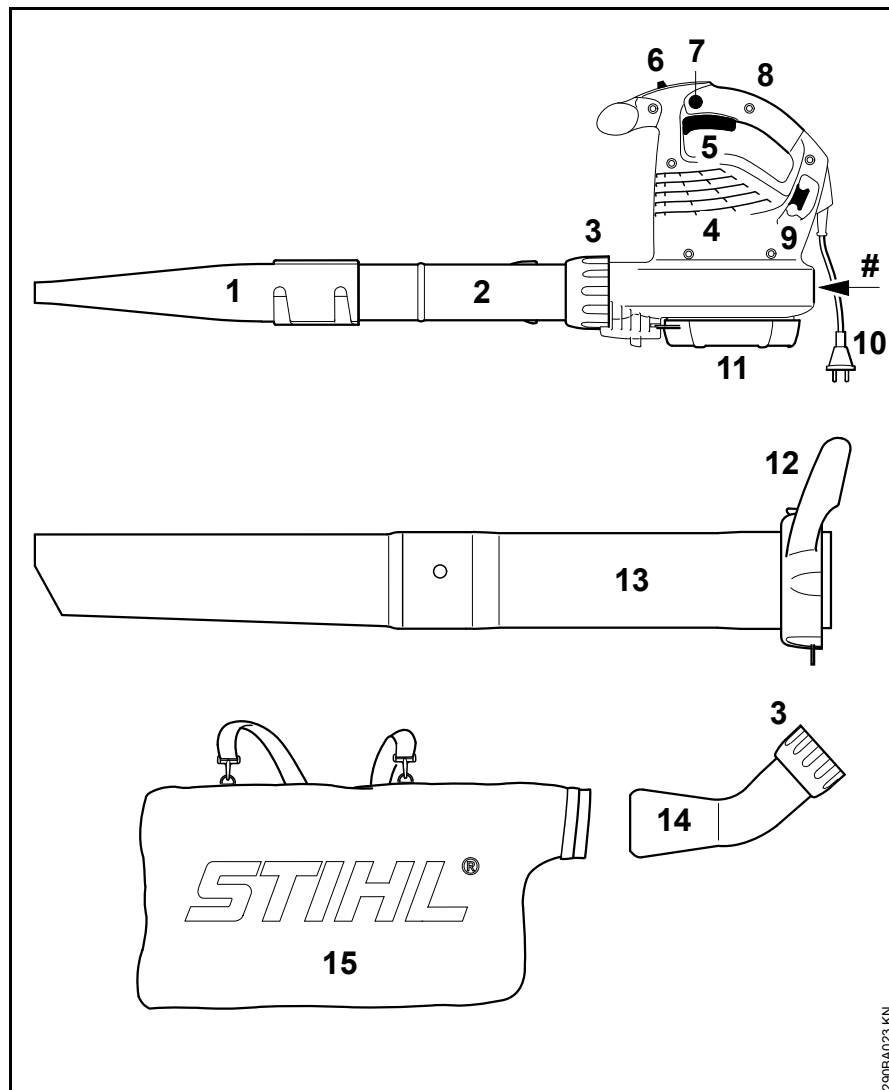

- 1 Plochá dýza
 - 2 Fúkacia rúra
 - 3 Presuvná matica
 - 4 Nasávacie otvory chladiaceho vzduchu
 - 5 Prepínač (iba BGE 61, BGE 71, SHE 71)
 - 6 Spínacia páčka (iba BGE 81, SHE 81)
 - 7 Aretačný gombík (iba BGE 81, SHE 81)
 - 8 Ovládacia rukoväť
 - 9 Háčik na odľahčenie ťahu
 - 10 Sieťová zástrčka
 - 11 Ochranná mriežka
 - 12 Presuvná matica s rukoväťou*
 - 13 Sacia rúra*
 - 14 Kolená*
 - 15 Zachytávacie vrece*
- # Číslo stroja

* Príslušenstvo pre SHE, zvláštne príslušenstvo pre BGE

Technické údaje**Motor BGE 61****Vyhotovenie 120 V**

Údaje o sieťovej prípojke	120 V, 60 Hz, 9,2 A
Istenie	15 A
Výkon	1100 W
Trieda krytia	II 

Vyhotovenie 240 V

Údaje o sieťovej prípojke	240 V, 50 Hz, 4,8 A
Istenie	10 A
Výkon	1100 W
Trieda krytia	II 

Motor BGE 71 / SHE 71**Vyhotovenie 120 V**

Údaje o sieťovej prípojke	120 V, 60 Hz, 9,2 A
Istenie	15 A
Výkon	1100 W
Trieda krytia	II 

Vyhotovenie 230 V

Údaje o sieťovej prípojke	230 V, 50 Hz, 4,8 A
Istenie	10 A
Výkon	1100 W
Trieda krytia	II 

Vyhotovenie 230 V - 240 V

Údaje o sieťovej prípojke	230 V - 240 V, 50 Hz, 4,8 A
Istenie	10 A
Výkon	1100 W
Trieda krytia	II 

Motor BGE 81 / SHE 81**Vyhotovenie 230 V**

Údaje o sieťovej prípojke	230 V, 50 Hz, 6,1 A
Istenie	10 A
Výkon	1400 W
Trieda krytia	II 

Vyhotovenie 230 V - 240 V

Údaje o sieťovej prípojke	230 V - 240 V, 50 Hz, 6,1 A
Istenie	10 A
Výkon	1400 W
Trieda krytia	II 

Maximálny prietok vzduchu

	Fúkacia prevádzka	Nasávací prevádzka
BGE 61	670 m ³ /h	- - -
BGE 71	670 m ³ /h	580 m ³ /h
BGE 81	750 m ³ /h	650 m ³ /h
SHE 71	670 m ³ /h	580 m ³ /h
SHE 81	750 m ³ /h	650 m ³ /h

Rýchlosť vzduchu s dýzou

	Fúkacia prevádzka
BGE 61	66 m/s
BGE 71	66 m/s
BGE 81	76 m/s
SHE 71	66 m/s
SHE 81	76 m/s

Rozmery

Šírka	210 mm
Výška	334 mm
Hĺbka	330 mm

Hmotnosť

BGE 61	3,0 kg
BGE 71	3,0 kg
BGE 81	3,3 kg
SHE 71	4,1 kg
SHE 81	4,4 kg

Hodnoty hluku a vibrácií

Na zistenie hodnôt hluku a vibrácií je zohľadnený prevádzkový režim nominálneho maximálneho počtu otáčok.

Ďalšie údaje na splnenie Línie zamestnávateľov Vibrácie 2002/44/ES pozri www.stihl.com/vib/.

Trvalá hladina akustického tlaku L_p podľa ISO 11201

	Fúkacia prevádzka	Nasávacia prevádzka
BGE 71	85 dB(A)	85 dB(A)
BGE 81	89 dB(A)	88 dB(A)
SHE 71	85 dB(A)	85 dB(A)
SHE 81	89 dB(A)	88 dB(A)

Hladina akustického výkonu L_w podľa ISO 3744

	Fúkacia prevádzka	Nasávacia prevádzka
BGE 71	100 dB(A)	101 dB(A)
BGE 81	103 dB(A)	103 dB(A)
SHE 71	100 dB(A)	101 dB(A)
SHE 81	103 dB(A)	103 dB(A)

Hodnota vibrácií a_{hv} podľa ISO 20643**Fúkacia prevádzka**

	Pravá rukoväť
BGE 71	1 m/s ²
BGE 81	4,1 m/s ²
SHE 71	1 m/s ²
SHE 81	4,1 m/s ²

Nasávacia prevádzka

	Pravá rukoväť	Ľavá rukoväť
BGE 71	0,8 m/s ²	1,2 m/s ²
BGE 81	2,6 m/s ²	5,6 m/s ²
SHE 71	0,8 m/s ²	1,2 m/s ²
SHE 81	2,6 m/s ²	5,6 m/s ²

Pre hladinu akustického tlaku a hladinu akustického výkonu je hodnota K-podľa RL 2006/42/ES = 2,5 dB(A); pre hodnotu vibrácií je hodnota K-podľa RL 2006/42/ES = 2,0 m/s².

REACH

REACH označuje nariadenie ES pre registráciu, hodnotenie a autorizáciu chemikálií.

Informácie na splnenie Nariadenia REACH (ES) č. 1907/2006 pozri www.stihl.com/reach

Zvláštne príslušenstvo

- Montážna súprava Nasávacie zariadenie (iba BGE 71, BGE 81)
- Montážna súprava Sada na čistenie odkvapov
- Plochá dýza ohnutá

Aktuálne informácie k tomuto a ďalšiemu zvláštnemu príslušenstvu obdržíte u špecializovaného obchodníka firmy STIHL.

Pokyny pre opravy

Používatelia tohto náradia smú vykonávať iba tie údržbárske a ošetrovacie práce, ktoré sú popísané v tomto návode na obsluhu. Ďalšie opravy smú vykonávať iba špecializovaní obchodníci.

Firma STIHL odporúča vykonávanie údržbárskych prác a opráv len u špecializovaného obchodníka STIHL. Špecializovaným obchodníkom STIHL sú pravidelne ponúkané školenia a odovzdávané technické informácie k dispozícii.

Pri opravách vmontujte iba také náhradné diely, ktoré schválila firma STIHL pre toto náradie alebo technicky rovnaké diely. Používajte len vysoko hodnotné náhradné diely. V opačnom prípade vzniká nebezpečenstvo úrazu alebo poškodenie náradia.

Firma STIHL odporúča používanie originálnych náhradných dielov STIHL.

Originálne náhradné diely STIHL sa dajú rozoznať podľa čísla náhradných dielov STIHL, podľa nápisu **STIHL** a eventuálne podľa značky náhradných dielov STIHL  (na drobných súčiastkach môže byť uvedená iba táto značka).

Likvidácia

Pri likvidácii dodržiavajte predpisy o likvidácii platné v danej krajine.

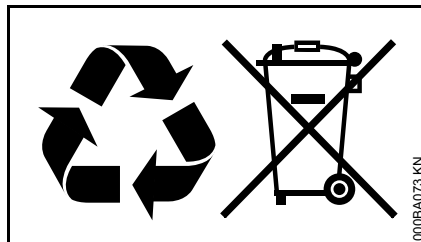

Výrobky STIHL nepatria do domového odpadu. Výrobok STIHL, akumulátor, príslušenstvo a obal odovzdajte na ekologickú recykláciu.

Aktuálne informácie o likvidácii dostanete u špecializovaného obchodníka STIHL.

ES Prehlásenie o súlade

ANDREAS STIHL AG & Co. KG
Badstr. 115
D-71336 Waiblingen

potvrďuje, že

Druh výrobku: Elektrický záhradný
fúkač, elektrický
vysávač s rezačkou

Firmná značka: STIHL

Typ: BGE 61
BGE 71
BGE 81
SHE 71
SHE 81

Sériové ident.

číslo: 4811

zodpovedá predpisom pre uplatňovanie smerníc 2011/65/EÚ, 2006/42/ES, 2000/14/ES a 2004/108/ES a výrobok bol vyvinutý a vyrobený v súlade s nasledujúcimi normami:

IEC 60335-2-100, EN 55014-1,
EN 55014-2, EN 60335-1,
EN 61000-3-2, EN 61000-3-3

Pri zisťovaní nameranej a zaručenej hladiny akustického výkonu sa postupovalo podľa Smernice 2000/14/ES, Dodatok V, s použitím normy ISO 11094.

Nameraná hladina akustického výkonu

BGE 71:	98 dB(A)
BGE 81:	101 dB(A)
SHE 71:	98 dB(A)
SHE 81:	100 dB(A)

Zaručená hladina akustického výkonu

BGE 71: 100 dB(A)

BGE 81: 103 dB(A)

SHE 71: 100 dB(A)

SHE 81: 102 dB(A)

Uschovanie technických podkladov:

ANDREAS STIHL AG & Co. KG
ProduktzulassungRok výroby a číslo stroja sú uvedené na
náradí.

Waiblingen 1. 8. 2012

ANDREAS STIHL AG & Co. KG

v zastúpení



Thomas Elsner

Vedúci manažmentu výrobných
skupín**Certifikácia kvality**

Všetky výrobky firmy STIHL
zodpovedajú najvyšším požiadavkám
kvality.

Certifikáciou, vykonanou
prostredníctvom nezávislej spoločnosti,
sa výrobcovi, firme STIHL, potvrdzuje,
že všetky výrobky spĺňajú z hľadiska
vývoja výrobku, nákupu materiálov,
výroby, montáže, dokumentácie a
servisnej služby, prísne požiadavky
medzinárodnej normy ISO 9001 pre
systémy riadenia kvality.

Содержание

К данной инструкции по эксплуатации	61
Указания по технике безопасности и технике работы	61
Комплектация воздуходувного устройства	67
Комплектация всасывающего измельчителя	69
Электрическое подключение устройства	70
Включение устройства	71
Выключение устройства	72
Хранение устройства	72
Указания по техобслуживанию и техническому уходу	73
Минимизация износа, а также избежание повреждений	74
Важные комплектующие	75
Технические данные	76
Специальные принадлежности	77
Указания по ремонту	78
Устранение отходов	78
Декларация о соответствии стандартам ЕС	78
Сертификат качества	79

Уважаемые покупатели,

большое спасибо за то, что вы решили приобрести высококачественное изделие фирмы STIHL.

Данное изделие было изготовлено с применением передовых технологий производства, а также с учетом всех необходимых мер по обеспечению качества. Мы стараемся делать все возможное, чтобы Вы были довольны данным агрегатом и могли беспрепятственно работать с ним.

При возникновении вопросов относительно Вашего агрегата, просим вас обратиться, к Вашему дилеру или непосредственно в нашу сбытовую компанию.

Ваш



Др. Nikolas Stihl

STIHL®

К данной инструкции по эксплуатации

Символы на картинках

Все символы на картинках, которые нанесены на устройство, объясняются в данной инструкции по эксплуатации.

Обозначение разделов текста



ПРЕДУПРЕЖДЕНИЕ

Предупреждение об опасности несчастного случая и травмы для людей а также тяжёлого материального ущерба.



УКАЗАНИЕ

Предупреждение о возможности повреждения устройства либо отдельных комплектующих.

Техническая разработка

Компания STIHL постоянно работает над дальнейшими разработками всех машин и устройств; поэтому права на все изменения комплектации поставки в форме, технике и оборудовании мы должны оставить за собой.

Поэтому относительно указаний и рисунков данной инструкции по эксплуатации не могут быть предъявлены никакие претензии.

Указания по технике безопасности и технике работы



При работе с данным устройством необходимо соблюдать особые меры предосторожности.



Место подключения к электросети представляет собой особый источник опасности.



Перед первым вводом в эксплуатацию внимательно прочитать всю инструкцию по эксплуатации и сохранить для последующего пользования.



Несоблюдение инструкции по эксплуатации может представлять опасность для жизни.

Соблюдать действующие в данной стране правила безопасности, например, профсоюзов, фондов социального страхования, органов по охране труда и других учреждений.

Каждый работающий с агрегатом впервые: должен быть проинструктирован специализированным дилером или другим специалистом, как следует правильно обращаться с агрегатом – или пройти специальный курс обучения.

Несовершеннолетние к работе с агрегатом не допускаются – за исключением подростков старше 16 лет, проходящих обучение под надзором.

Дети, животные и посторонние должны находиться на расстоянии.

Если агрегат не используется, его следует отставить в сторону так, чтобы он никому не мешал. Агрегат предохранить от неправомерного пользования, вынуть штепсельную вилку.

Пользователь несет ответственность за несчастные случаи или опасности, угрожающие другим людям либо их имуществу.

Агрегат разрешается передавать или давать напрокат только тем людям, которые хорошо ознакомлены с данной моделью и обучены обращению с нею – при этом, всегда должна прилагаться инструкция по эксплуатации.

Применение агрегатов, вырабатывающих сильный шум, может быть по времени ограничено как национальными, так и местными предписаниями.

Перед каждым началом работы необходимо проверить соответствует ли состояние агрегата предписаниям. Особое внимание необходимо обратить на соединительный кабель, штепсельную вилку и устройства безопасности.

Соединительный кабель не использовать для перетаскивания либо транспортировки агрегата.

Перед началом любых работ на агрегате, например, чисткой, техобслуживанием, заменой комплектующих – **вынимать штепсельную вилку!**

Не применять мойку высокого давления для очистки агрегата. Сильная струя воды может повредить детали агрегата.

Агрегат не опрыскивать водой.

Принадлежности и комплектующие

Монтировать только те детали и принадлежности, которые допущены компанией STIHL для данного агрегата или аналогичные по своим техническим свойствам. При возникновении вопросов обратиться к специализированному дилеру. Применять только высококачественные детали и принадлежности. В противном случае существует опасность возникновения несчастных случаев или повреждения агрегата.

Компания STIHL рекомендует применение оригинальных деталей и принадлежностей STIHL. Они оптимально согласованы по своим свойствам с агрегатом и соответствуют требованиям пользователя.

Не вносить какие-либо изменения в конструкцию агрегата – это может отрицательно сказаться на безопасности. Компания STIHL снимает с себя ответственность за ущерб, нанесенный людям и имуществу, вследствие применения не допущенных навесных устройств.

Физическое состояние, требуемое для работы

Люди, работающие с агрегатом, должны быть отдохнувшими, здоровыми и в хорошем физическом состоянии.

Тот, кому по состоянию здоровья не следует утомляться, должен проконсультироваться у врача, может ли он работать с данным агрегатом.

Работа с устройством после употребления алкоголя, лекарств, снижающих способность реагирования, или наркотиков не разрешается.

Области применения

Воздуходувное устройство делает возможным удаление листьев, травы, бумаги и тому подобного, например, в садах, на стадионах, на автостоянках или на подъездных путях.

Всасывающий измельчитель сконструирован, кроме того, для всасывания сухих листьев и других легких, неплотных и негорючих отходов.

Не продувать и не всасывать опасные для здоровья материалы.

Не работать с устройством в закрытых помещениях.

Применение агрегата для других целей не допускается, так как это может привести к несчастным случаям или повреждению агрегата. Не вносить какие-либо изменения в

конструкцию агрегата – также и это может привести к несчастным случаям или повреждению агрегата.

Условия эксплуатации



Не работать с устройством при влажной погоде или на снегу.

Одежда и оснащение

Носить предписанную одежду и оснащение.



Одежда должна соответствовать цели применения и не должна мешать при работе. Рекомендуется плотно прилегающая одежда, комбинезон, а не рабочий халат.



Не носить во время работы платье, шарф, галстук, украшения, которые могут быть затянуты во всасывающее отверстие. Длинные волосы связать и укрыть (платок, шапка, каска и т.п.).

Носить прочную обувь с шероховатой, нескользящей подошвой.



Носить защитные очки и средства "индивидуальной" защиты слуха от шума – например, беруши.

Компания STIHL предлагает обширную программу средств индивидуальной защиты.

Перед началом работы

Проверка агрегата

- Выключатель / рычаг переключения должны легко устанавливаться в позицию **STOP** или **0**
- Выключатель / рычаг переключения должны находиться в позиции **STOP** или **0**
- Воздуходувное устройство должно быть монтировано согласно предписаниям
- Для надёжного управления рукоятки должны быть чистыми и сухими, а также не испачканы маслом и грязью
- Проверить состояние крыльчатки и корпуса нагнетательного механизма – см. "Применение устройства для всасывания"

Агрегат должен эксплуатироваться только в надёжном эксплуатационном состоянии – **опасность несчастного случая!**

Ввод агрегата в эксплуатацию разрешается только в том случае, если не повреждена ни одна из деталей.

Износ корпуса нагнетательного механизма (трещины, сколы) может привести к опасности получения травм выходящими посторонними предметами. При повреждении корпуса нагнетательного механизма обратиться к специализированному дилеру – компания STIHL рекомендует специализированного дилера STIHL.

Не вносить какие-либо изменения в устройства управления или устройства безопасности

Присоединение к электросети

Уменьшение опасности удара током:

- Напряжение и частота агрегата (см. серийную табличку) должны совпадать с напряжением и частотой сети
- Проверить, не повреждены ли соединительный кабель, штепсельная вилка и удлинительный кабель. Повреждённые кабели, муфты и вилки или не соответствующие предписаниям соединительные провода применять не разрешается.
- Электропитание подключается только к штепсельной розетке, монтированной согласно предписаниям

- Изоляция соединительного и удлинительного кабелей, вилки и муфты находится в безупречном состоянии
- Штепсельную вилку, соединительный и удлинительный провод, а также электрические штекерные соединения никогда не брать мокрыми руками

Соединительный и удлинительный кабели укладывать надлежащим образом:

- Соблюдать минимальные поперечные сечения отдельных кабелей – см. "Подключение агрегата к электросети"
- При прокладке и маркировке соединительного кабеля следить за тем, чтобы не повредить кабель и чтобы никто не подвергался опасности – **осторожно, можно споткнуться!**
- Использование несоответствующих удлинительных кабелей может быть опасным. Использовать только те удлинительные кабели, которые допускаются для внешнего применения и обозначены соответствующим образом, а также имеют достаточное поперечное сечение
- Штепсельная вилка и муфта удлинительного кабеля должны быть водонепроницаемы и не должны лежать в воде
- Не допускать истирание о кромки, остроконечные либо острые предметы.

- Не раздавливать в дверных или оконных щелях.
- При переплетении кабелей – вытянуть штепсельную вилку и распутать кабель.
- Барабан для кабеля разматывать всегда полностью, во избежание опасности возникновения пожара вследствие перегрева.

Применение воздуходувного устройства

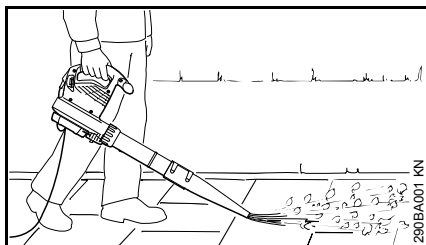

Воздуходувное устройство сконструировано для обслуживания одной рукой. Оно может переноситься оператором за рукоятку управления в правой или левой руке.

Устройство надежно удерживать в руке.

Работать лишь медленно продвигаясь вперед – постоянно наблюдать за зоной выхода нагнетательной трубки – не двигаться задом наперед – **можно споткнуться!**



ПРЕДУПРЕЖДЕНИЕ

Агрегат эксплуатировать только при полностью монтированной воздуходувной трубке – **опасность получения травмы!**

Круглая насадка особенно хорошо подходит при применении на неровной местности (например, луга и газоны).

Плоская насадка (входит в объем поставки или может быть получена как специальные принадлежности) создает плоский воздушный поток, который можно контролируемо направлять в цель; особенно при обдуве ровных поверхностей, покрытых опилками, листвой, скошенной травой или т.п.

Использование всасывающего приспособления

Соблюдать указания по монтажу в соответствующем разделе данной инструкции по эксплуатации.

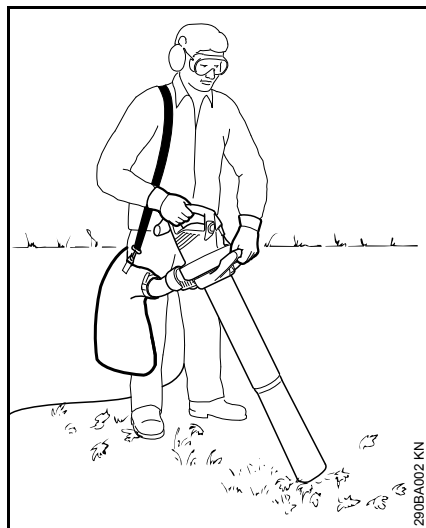

Всасывающий измельчитель сконструирован для обслуживания двумя руками. Он должен

переноситься оператором таким образом, чтобы устройство удерживалось правой рукой за рукоятку управления и левой рукой за рукоятку на накидной гайке.

Подвесной ремень улавливающего мешка повесить на правое плечо – не носите крест-накрест, чтобы в аварийном случае устройство вместе с улавливающим мешком можно было быстро снять.

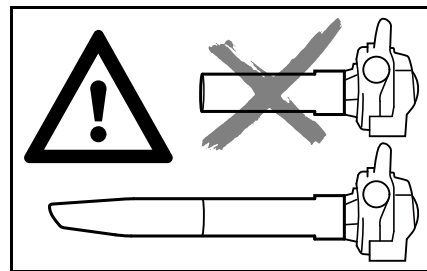

Пользование агрегатом допускается только с полностью монтированной всасывающей трубкой, и монтированным, закрытым улавливающим мешком – **опасность получения травмы!**



УКАЗАНИЕ

При всасывании абразивных предметов (например, гравия, камешков и т.д.) крыльчатка и корпус нагнетательного механизма подвергаются особенно сильному износу. Данный износ даёт о себе знать путем падения мощности всасывания. В этом случае следует обратиться к специализированному дилеру. Компания STIHL рекомендует специализированного дилера STIHL.

Осторожно при всасывании мокрой листвы – нагнетательный механизм и патрубок могут засориться.



Никогда не всасывать горячие или легковоспламеняющиеся материалы (например, горячую золу, тлеющие окурки).
– **Риск травмы от огня!**



Никогда не всасывать воспламеняющиеся жидкости (например, топливо) или материалы, пропитанные воспламеняющейся жидкостью – **опасность получения смертельных травм** в результате пожара или взрыва!



Прежде чем открыть защитную решетку остановите мотор. Защитная решётка должна всегда быть закрыта и зафиксирована, если всасывающая трубка не смонтирована – из-за контакта с вращающимися комплектующими существует **опасность получения травмы!** Кроме того, может произойти повреждение двигателя.

Во время работы



При повреждении сетевого провода немедленно вынуть штепсельную вилку – **опасность для жизни вследствие удара электрическим током!**

Следить за тем, чтобы не был поврежден соединительный кабель вследствие переезда через него или в результате расплющивания, разрыва и т.п.

Штепсельную вилку вытянуть из штепсельной розетки не за соединительный кабель, а непосредственно за саму вилку.

За штепсельную вилку и соединительный кабель брать только сухими руками.

Электроустройства никогда не опрыскивать водой – **опасность короткого замыкания!**

При угрожающей опасности или в аварийном случае – переключаящий рычаг / переключатель установить в позицию **STOP** или **0**.

Агрегат обслуживается только одним человеком – другие люди находиться в рабочей зоне не должны.

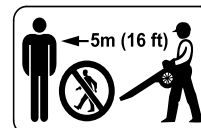

В зоне радиусом до 5 метров не должны находиться какие-либо посторонние люди – **опасность травмы** отбрасываемыми предметами!

Данное расстояние должно соблюдаться также по отношению к предметам (транспортные средства, оконные стекла) – **опасность нанесения материального ущерба!**

Никогда не направлять воздушную струю в сторону других людей или животных – устройство может подбрасывать небольшие предметы с большой скоростью – **опасность травмы!**

При продувке и всасывании с измельчением (на открытых местностях и в садах) следить за тем, чтобы не подвергать опасности мелких животных.

Агрегат никогда не оставлять без присмотра.

Агрегат не оставлять под дождем.

Соблюдайте осторожность на склонах, на неровной местности – **можно поскользнуться!**

Соединительный провод всегда проводить за агрегатом – не ходить задом наперёд – **опасность споткнуться!**

Обращать внимание на препятствия: мусор, пни, корни, канавы – **можно споткнуться!**

Не работать на приставной лестнице, на неустойчивых местах.

При пользовании индивидуальными средствами защиты слуха необходимо быть особенно внимательным и осмотрительным, – так как восприятие предупреждающих опасностей звуков (крики, звуковые сигналы и т.д.) ограничено.

Работать спокойно и обдуманно – только при хорошей освещенности и видимости. Работать осмотрительно, не подвергать опасности других людей.

Соблюдать своевременные перерывы в работе, для предотвращения усталости и переутомления – **опасность несчастного случая!**



Не эксплуатировать устройство в дождливую погоду, а также в сырой либо очень влажной среде.

При продувке и всасывании с измельчением большого количества пылесодержащего всасываемого материала могут возникнуть электростатические заряды, которые могут мгновенно разрядиться при неблагоприятных (например, очень сухих) условиях окружающей среды.

При сильном образовании пыли всегда носить пылезащитную маску.

При всасывании непригодный всасываемый материал может заблокировать крыльчатку. Устройство

немедленно остановить и вынуть штепсельную вилку. Лишь после этого удалить блокирующий всасываемый материал.

Не засовывать предметы через защитную решётку либо насадку внутрь корпуса нагнетательного механизма. Через нагнетательный механизм они могут выбрасываться на высокой скорости – **опасность получения травм!**

При заметных изменениях в работе агрегата (например, сильная вибрация) прекратить работу и устранить причины изменений.

В случае, если агрегат подвергся нагрузке не по назначению (например, воздействие силы в результате удара или падения), то перед дальнейшей работой обязательно проверить эксплуатационное состояние агрегата, см. также раздел "Перед началом работы". Также проверить работу устройств безопасности. Ни в коем случае не пользоваться агрегатом, ненадежным в эксплуатации. В сомнительном случае обратиться к специализированному дилеру.

Прежде чем оставить агрегат: его следует выключить – вынуть штепсельную вилку.

По окончании работы

Штепсельную вилку вынуть из штепсельной розетки

Штепсельную вилку вытянуть из штепсельной розетки не за соединительный кабель, а непосредственно за саму вилку.

Агрегат очистить от пыли и грязи – не применять жирорастворители.

Вибрации

Более длительное пользование мотоустройством может привести к вызванным вибрацией нарушениям кровообращения рук (синдром "белых пальцев").

Общепринятая продолжительность пользования устройством не может быть установлена, так как это зависит от многих факторов.

Длительность пользования устройством увеличивается благодаря следующим мерам:

- защита рук (теплые перчатки);
- перерывы в работе.

Длительность пользования сокращается вследствие:

- личного предрасположения рабочего к плохому кровообращению (признаки: часто холодные пальцы, зуд пальцев);
- низких наружных температур;
- больших усилий при захвате мотоустройства (крепкий захват мешает кровообращению).

При регулярном, длительном пользовании мотоустройством и при повторном появлении соответствующих симптомов

(например, зуд пальцев) рекомендуется проводить регулярное медицинское обследование.

Техническое обслуживание и ремонт



Перед началом проведения работ на устройстве: вытяните сетевую штепсель из сетевой штепсельной розетки.

Проводите регулярное техобслуживание устройства. Производите только те работы по техобслуживанию и ремонту, которые описаны в данной инструкции по эксплуатации. Выполнение всех других работ поручите специализированному торговому агенту.

Фирма STIHL рекомендует поручить проведение работ по техобслуживанию и ремонту только специализированному торговому агенту фирмы STIHL.

Специализированные торговые агенты фирмы STIHL посещают регулярно курсы по повышению квалификации и в их распоряжении предоставляется техническая информация.

Применяйте только высококачественные запасные части. Иначе существует опасность возникновения несчастных случаев или повреждения устройства. При возникновении вопросов обратитесь к специализированному торговому агенту.

Фирма STIHL рекомендует применение оригинальных запасных частей фирмы STIHL. Эти запчасти оптимально согласованы по своим свойствам с устройством и соответствуют требованиям пользователя.

Работы на устройстве (например, замена кабеля для подключения к сети) должны производиться только уполномоченными электроспециалистами, во избежание возникновения опасности.

Пластмассовые детали очищайте мягкой тряпкой. Едкие средства для очистки могут повредить пластмассу.

Очистите, при необходимости, всасывающие шлицы охлаждающего воздуха.

Комплектация воздуходувного устройства

- Сетевой штекер вынуть из штепсельной розетки

Монтаж воздуходувной трубки BGE 61

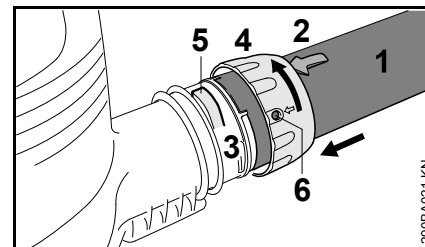

- Совместите шлицы. Стрелка (2) должна находиться на верхней стороне воздуходувной трубки (1).
- Воздуходувную трубку (1) насадите до упора в патрубке (3) корпуса нагнетателя.
- Накладную гайку (4) надвиньте на патрубок (3) корпуса нагнетателя и поверните в направлении стрелки, пока планка (5) не войдет в отверстие (6) накладной гайки.

Монтаж воздуходувной трубки BGE 71, BGE 81

Воздуходувное устройство можно включить только при правильно смонтированной воздуходувной трубке. Накладная гайка вводит в

действие выключатель, замыкающий электрическую цепь к пуску двигателя.

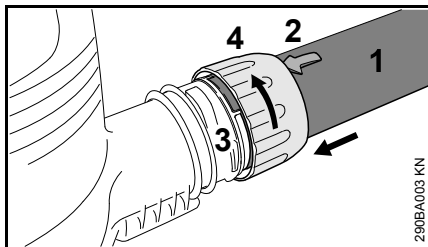

- Совместите шлицы. Стрелка (2) должна находиться на верхней стороне воздуходувной трубки (1).
- Воздуходувную трубку (1) насадите до упора в патрубке (3) корпуса нагнетателя.
- Накидную гайку (4) надвиньте на патрубок (3) корпуса нагнетателя и поверните в направлении стрелки до упора. Предохранительный выключатель срабатывает с явным звуком.

Монтаж сопла

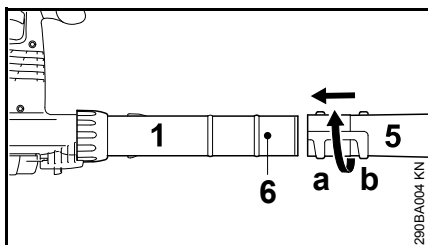

- Сопло (5) передвиньте в позицию (a) (длинное) или в позицию (b) (короткое) до

цапфы (6) на воздуходувной трубке (1) и блокируйте в направлении стрелки.

Демонтаж воздуходувной трубки BGE 61

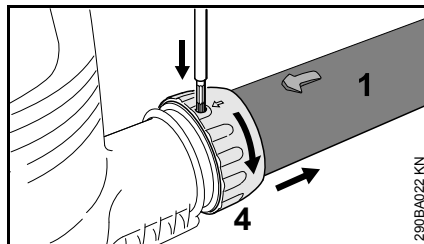

- Остановите двигатель.
- Планку с помощью подходящего инструмента продавите через отверстие накиднойгайки.
- Накидную гайку (4) поверните в направлении стрелки до упора.
- Снимите воздуходувную трубку (1).

Демонтаж воздуходувной трубки BGE 71, BGE 81

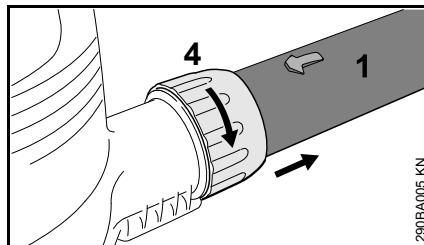

- Остановите двигатель.

- Накидную гайку (4) поверните в направлении стрелки до упора.
- Снимите воздуходувную трубку (1).

Комплектация всасывающего измельчителя

Вакуум-измельчитель может быть включен только тогда, если колено и всасывающая трубка монтированы правильно. Накладная гайка вводит в действие выключатель, замыкающий электрическую цепь к пуску двигателя.

- Сетевой штекер вынуть из штепсельной розетки

Монтаж колена

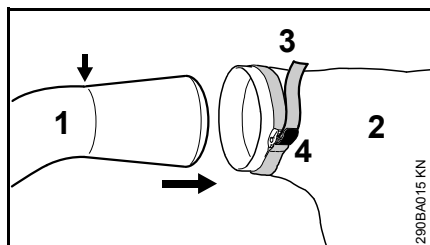

- Колено (1) введите в улавливающий мешок (2) до маркировки (стрелка).
- Затяните прочно ленту (3) на улавливающем мешке и прижмите планку (4).

! ПРЕДУПРЕЖДЕНИЕ

Застежка-молния на улавливающем мешке должна быть затянута.

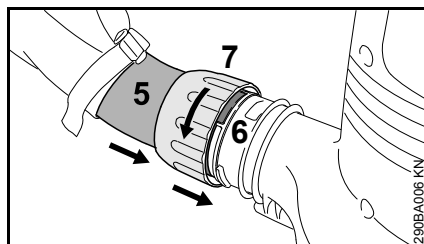

- Совместите шлицы.
- Колено (5) вставьте в патрубок (6) корпуса нагнетателя до упора.
- Накладную гайку (7) надвиньте на патрубок корпуса нагнетателя и поверните в направлении стрелки до упора. Предохранительный выключатель сработает с явным звуком.

Комплектация всасывающей трубки

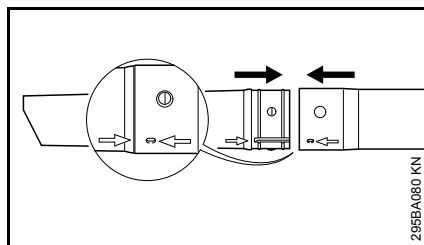

- Всасывающую трубку и удлинение всасывающей трубки выверите по стрелкам, сдвиньте вместе и зафиксируйте.

Монтаж всасывающей трубки

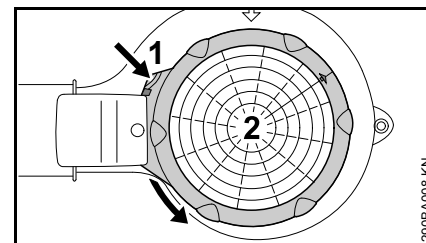

- Остановите двигатель.
- Планку (1) прижмите к корпусу нагнетателя, защитную решетку (2) поверните в направлении стрелки до упора и снимите.

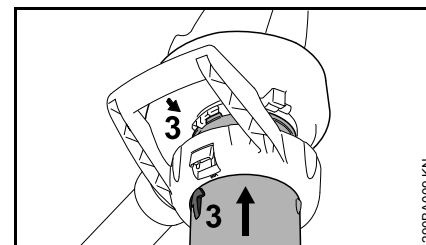

- Совместите стрелки (3).
- Всасывающую трубку вставьте во всасывающее отверстие корпуса нагнетателя до упора.

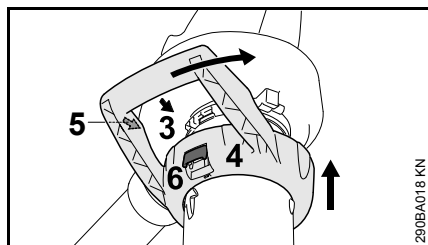

- Накидную гайку (4) вдвиньте через всасывающее отверстие корпуса нагнетателя.
- Совместите стрелки (3) и (5).
- Накидную гайку (4) вращайте в направлении стрелки, пока рычаг (6) не войдет в зацепление с явно слышимым звуком.

Демонтаж колена

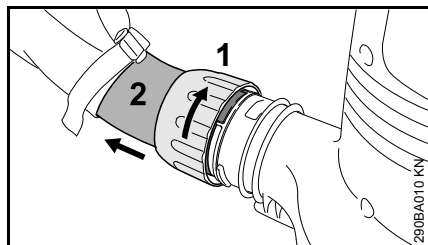

- Остановите двигатель.
- Накидную гайку (1) поверните в направлении стрелки до упора.
- Снимите колено (2).

Демонтаж всасывающей трубки

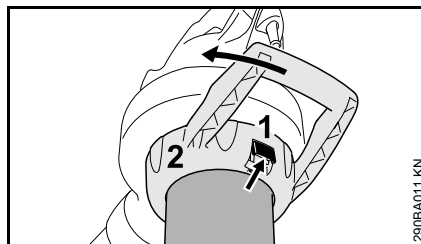

- Остановите двигатель.
- Задействуйте рычаг (1), накидную гайку (2) поверните в направлении стрелки до упора и снимите вместе со всасывающей трубкой.

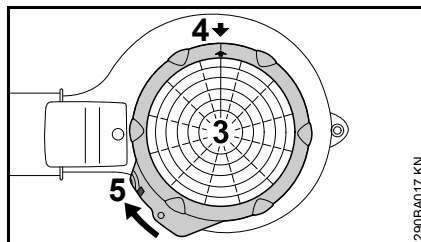

- Защитную решетку (3) насадите на всасывающее отверстие корпуса нагнетателя.
- Совместите стрелки (4).
- Защитную решетку (3) поверните в направлении стрелки, пока планка (5) не войдет в зацепление с корпусом нагнетателя.

Электрическое подключение устройства

Напряжение и частота устройства (см. фирменную табличку с паспортными данными) должны совпадать с напряжением и частотой сети.

Минимальный предохранитель подсоединения к сети должен быть выполнен в соответствии заданной величиной в Технических Данных – см. "Технические Данные".

Устройство должно подключаться к источнику электропитания через защитный выключатель аварийного тока, который прерывает подвод электропитания, если ток утечки к земле превышает 30 мА.

Устройство должно подключаться к источнику электропитания в соответствии с нормами IEC 60364 и действующими в данной стране предписаниями.

Удлинительный кабель должен, в зависимости от напряжения сети и длины кабеля, иметь приведённое минимальное поперечное сечение.

Длина кабеля	Минимальное поперечное сечение
220 В – 240 В:	
до 20 м	1,5 мм ²
от 20 м до 50 м	2,5 мм ²
100 В – 127 В:	
до 10 м	AWG 14 / 2,0 мм ²
от 10 м до 30 м	AWG 12 / 3,5 мм ²

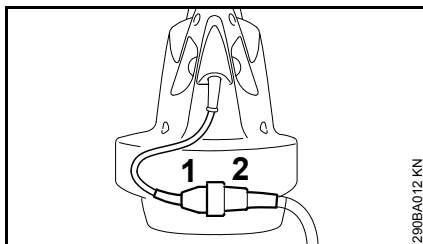
Уменьшение растягивающего усилия

- Штепсельную вилку (1) вставьте в муфту (2) удлинительного кабеля.

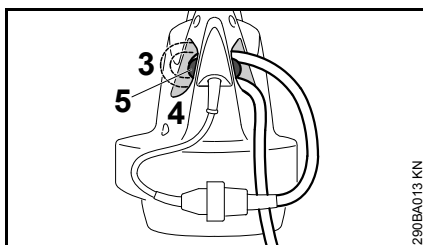

- Образуйте петлю из удлинительного кабеля.
- Петлю (3) протяните через отверстие (4).
- Петлю зацепите за крючок (5) и затяните.

Подсоединение к штепсельной розетке сети

Перед подсоединением к сети энергоснабжения проверить выключено ли устройство – см. "Выключение устройства"

- Штепсельную вилку удлинительного кабеля вставьте в штепсельную розетку, смонтированную согласно предписаниям.

Включение устройства

- Займите надежное и устойчивое положение.
- Устройство удерживайте в рабочей позиции.

BGE 61, BGE 71, SHE 71

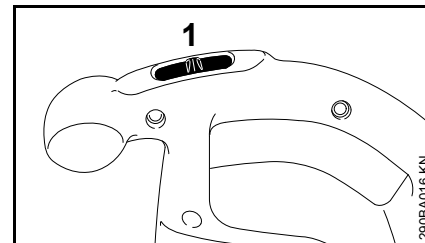

- Выключатель (1) установите I или II (позиция II в зависимости от оборудования)

У устройств с позицией I:

I = полная производительность обдува

У устройств с позициями I и II:

I = половинная производительность обдува

II = полная производительность обдува

BGE 81, SHE 81

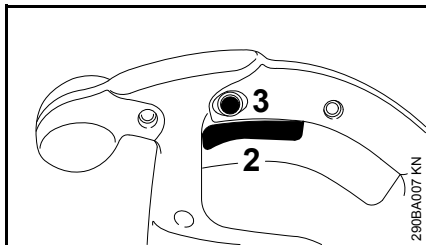

- Нажмите рычаг переключения (2) на рукоятке управления.

Производительности обдува и всасывания могут регулироваться плавно.

Рычаг переключения (2) может фиксироваться в режиме максимального обдува и всасывания путем нажатия фиксирующей кнопки (3).

Выключение устройства

При длительных перерывах в работе - вытяните сетевой штепсель.

При не пользовании устройством следует отставить в сторону так, чтобы оно никому не мешало.

Устройство предохраните от неправомерного пользования.

BGE 61, BGE 71, SHE 71

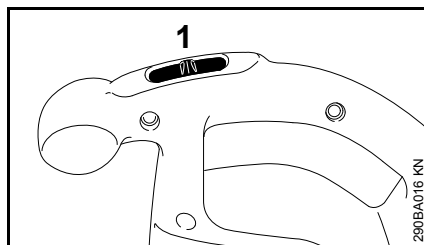

- Выключатель (1) установите на 0.

BGE 81, SHE 81

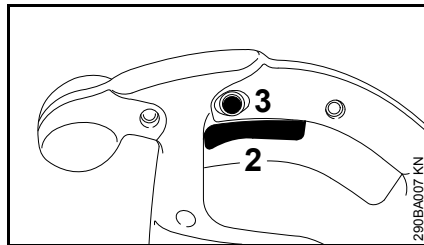

- Отпустите рычаг переключения (2) на рукоятке управления.

При фиксированной фиксирующей кнопке (3) нажмите коротко рычаг переключения до упора и отпустите.

Хранение устройства

- Очистите тщательно устройство.
- Устройство храните на сухом и безопасном месте. Защитите от неправомерного пользования (например, детьми).

Указания по техобслуживанию и техническому уходу

Данные относятся к нормальным условиям эксплуатации. При затрудненных условиях (сильное скопление пыли и т.п.) и более длительной ежедневной работе указанные интервалы следует соответственно сократить.		перед началом работы	по окончании работы и/или ежедневно	ежедневно	ежемесячно	ежегодно	при неисправности	при повреждении	при необходимости
Комплектное устройство	Визуальный контроль (состояние)	x							
	Очистка		x						
Рукоятка управления	Функциональное испытание	x							
Всасывающие шлицы охлаждающего воздуха	Очистка								x
Предупреждающие наклейки	Замена							x	

Минимизация износа, а также избежание повреждений

Выполнение заданных величин, указанных в данной инструкции по эксплуатации, поможет избежать преждевременного износа и повреждений устройства.

Эксплуатация, техническое обслуживание и хранение устройства должны осуществляться настолько тщательно, как это описано в данной инструкции по эксплуатации.

За все повреждения, которые были вызваны несоблюдением указаний относительно техники безопасности, работы и технического обслуживания, ответственность несёт сам пользователь. Это особенно актуально для таких случаев:

- Были сделаны изменения в продукте, которые не разрешены компанией STIHL
- Были использованы инструменты либо принадлежности, которые не допускаются к использованию с данным устройством, не подходят либо имеют низкое качество
- Устройство было использовано не за назначением
- Устройство было использовано для спортивных мероприятий и соревнований
- Повреждение вследствие эксплуатации устройства с повреждёнными комплектующими

Работы по техническому обслуживанию

Все работы, перечисленные в разделе "Указания относительно технического обслуживания и ухода" должны проводиться регулярно. Поскольку данные работы по техническому обслуживанию не могут быть выполнены самим пользователем, необходимо обратиться к профессиональному дилеру.

Компания STIHL рекомендует обращаться для осуществления работ по техническому обслуживанию и ремонту только к специализированному дилеру компании STIHL. Специализированные дилеры компании STIHL регулярно проходят обучение, получают техническую информацию.

Если данные работы не проводятся либо выполняются не регулярно, то могут возникнуть повреждения, за которые отвечает сам пользователь. К ним кроме прочих относятся:

- Повреждения электромотора вследствие не своевременного либо не в полной мере выполненного технического обслуживания (например, не в полной мере была выполнена чистка направляющей холодного воздуха)
- Повреждение вследствие неправильного электрического подсоединения (напряжение, не достаточно точно выбраны размеры подводящих проводов)

- Коррозия и другие повреждения как следствие неправильного хранения
- Повреждения устройства вследствие использования комплектующих низкого качества

Быстроизнашиваемые детали

Некоторые детали мотоустройства, даже при применении их по назначению, подвержены нормальному износу и должны своевременно заменяться, в зависимости от вида и продолжительности из использования. К этому, среди прочего, относятся:

- крыльчатка нагнетателя
- улавливающий мешок

Важные комплектующие

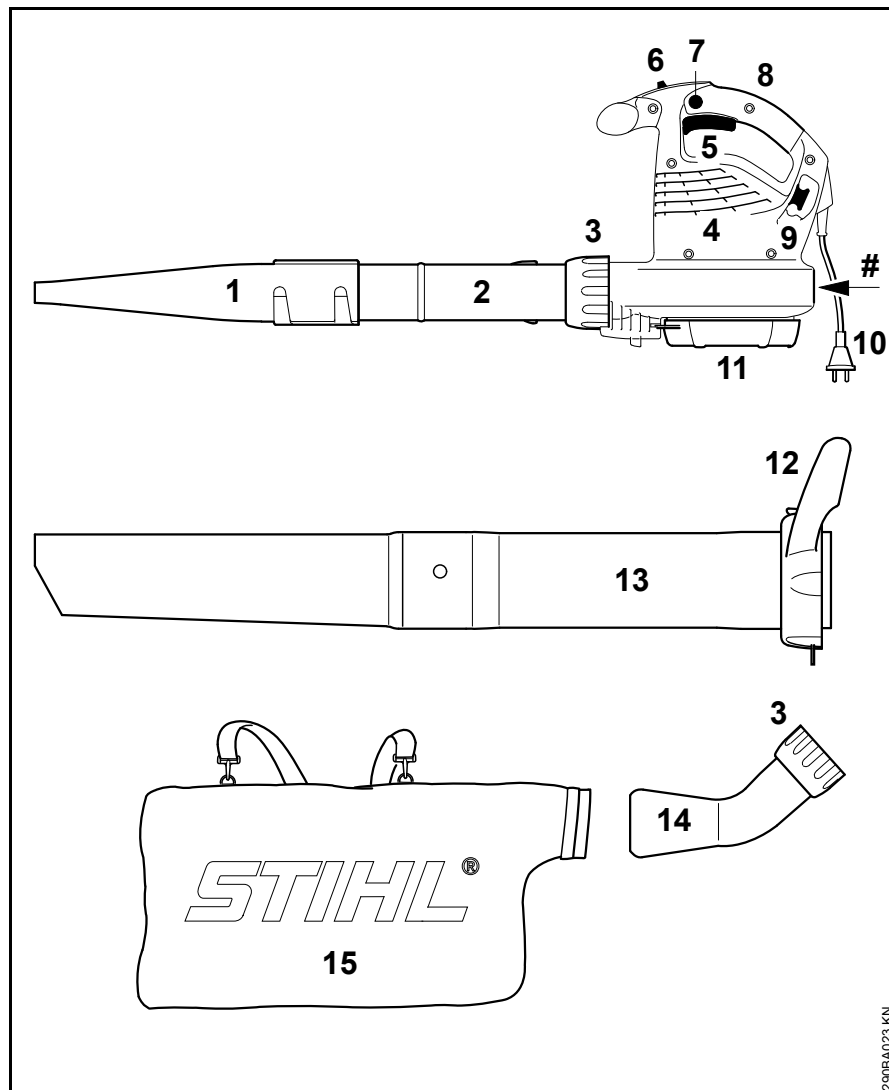

- 1 Плоская насадка
 - 2 Нагнетательная трубка
 - 3 Накладная гайка
 - 4 Всасывающие отверстия для охлаждающего воздуха
 - 5 Выключатель (только BGE 61, BGE 71, SHE 71)
 - 6 Рычаг переключения (только BGE 81, SHE 81)
 - 7 Фиксирующая кнопка (только BGE 81, SHE 81)
 - 8 Рукоятка управления
 - 9 Крюк для уменьшения растягивающего усилия
 - 10 Сетевой штепсель
 - 11 Защитная решётка
 - 12 Накладная гайка с рукояткой*
 - 13 Всасывающая трубка*
 - 14 Колено*
 - 15 Улавливающий мешок*
- # Заводской номер агрегата

* Принадлежности для SHE, специальные принадлежности для BGE

Технические данные

Двигатель BGE 61

Модификация 120 В

Данные подключения к сети 120 В, 60 Гц, 9,2 А

Защита предохранителями 15 А
Мощность 1100 Вт
Класс защиты II □

Модификация 240 В

Данные подключения к сети 240 В, 50 Гц, 4,8 А

Защита предохранителями 10 А
Мощность 1100 Вт
Класс защиты II □

Двигатель BGE 71 / SHE 71

Модификация 120 В

Данные подключения к сети 120 В, 60 Гц, 9,2 А

Защита предохранителями 15 А
Мощность 1100 Вт
Класс защиты II □

Модификация 230 В

Данные подключения к сети 230 В, 50 Гц, 4,8 А

Защита предохранителями 10 А
Мощность 1100 Вт
Класс защиты II □

Модификация 230 В - 240 В

Данные подключения к сети 230 В - 240 В, 50 Гц, 4,8 А

Защита предохранителями 10 А
Мощность 1100 Вт
Класс защиты II □

Двигатель BGE 81 / SHE 81

Модификация 230 В

Данные подключения к сети 230 В, 50 Гц, 6,1 А

Защита предохранителями 10 А
Мощность 1400 Вт
Класс защиты II □

Модификация 230 В - 240 В

Данные подключения к сети 230 В - 240 В, 50 Гц, 6,1 А

Защита предохранителями 10 А
Мощность 1400 Вт
Класс защиты II □

Максимальный расход воздуха

	Эксплуатация на продувку	Работа на всасывание
BGE 61	670 м ³ /час	---
BGE 71	670 м ³ /час	580 м ³ /час
BGE 81	750 м ³ /час	650 м ³ /час
SHE 71	670 м ³ /час	580 м ³ /час
SHE 81	750 м ³ /час	650 м ³ /час

Скорость воздуха с насадкой

	Эксплуатация на продувку
BGE 61	66 м/с
BGE 71	66 м/с
BGE 81	76 м/с
SHE 71	66 м/с
SHE 81	76 м/с

Размеры

Ширина	210 мм
Высота	334 мм
Глубина	330 мм

Вес

BGE 61	3,0 кг
BGE 71	3,0 кг
BGE 81	3,3 кг
SHE 71	4,1 кг
SHE 81	4,4 кг

Значения уровня звука и вибраций

При установлении величины звука и вибрации учитывается режим работы номинальная максимальная частота вращения.

Дальнейшие данные, необходимые для выполнения "Предписаний работодателей относительно уровня вибраций 2002/44EG", см. www.stihl.com/vib/.

Уровень давления стабильного звука L_p согласно ISO 11201

	Работа на продувку	Работа на всасывание
BGE 71	85 дБ(A)	85 дБ(A)
BGE 81	89 дБ(A)	88 дБ(A)
SHE 71	85 дБ(A)	85 дБ(A)
SHE 81	89 дБ(A)	88 дБ(A)

Уровень мощности звука L_w согласно ISO 3744

	Работа на продувку	Работа на всасывание
BGE 71	100 дБ(A)	101 дБ(A)
BGE 81	103 дБ(A)	103 дБ(A)
SHE 71	100 дБ(A)	101 дБ(A)
SHE 81	103 дБ(A)	103 дБ(A)

Уровень вибраций a_{HV} согласно ISO 20643

Работа на продувку

	Рукоятка правая
BGE 71	1 м/с ²
BGE 81	4,1 м/с ²
SHE 71	1 м/с ²
SHE 81	4,1 м/с ²

Работа на всасывание

	Рукоятка правая	Рукоятка левая
BGE 71	0,8 м/с ²	1,2 м/с ²
BGE 81	2,6 м/с ²	5,6 м/с ²
SHE 71	0,8 м/с ²	1,2 м/с ²
SHE 81	2,6 м/с ²	5,6 м/с ²

Для уровня звукового давления и уровня звуковой мощности величина K- составляет согласно

RL 2006/42/EG = 2,5 дБ(A); для уровня вибраций величина K- составляет согласно RL 2006/42/EG = 2,0 м/с².

REACH

REACH обозначает постановление ЕС для регистрации, оценки и допуска химикатов.

Информация для выполнения постановления REACH (EC) № 1907/2006 см. www.stihl.com/reach

Специальные принадлежности

- Монтируемый агрегат Всасывающее устройство (только BGE 71, BGE 81)
- Монтируемый агрегат Устройство для очистки водосточных желобков
- Изогнутое плоское сопло

Актуальную информацию по этим и другим специальным принадлежностям можно получить у специализированного торгового агента STIHL.

Указания по ремонту

Пользователи данного устройства могут осуществлять только те работы по техническому обслуживанию и уходу, которые описаны в данной инструкции по эксплуатации. Остальные виды ремонтных работ могут осуществлять только специализированные дилеры.

Фирма STIHL рекомендует поручить проведение работ по техобслуживанию и ремонту только специализированному дилеру фирмы STIHL. Специализированные дилеры фирмы STIHL посещают регулярно курсы по повышению квалификации и в их распоряжении предоставляется техническая информация.

При ремонте монтировать только те комплектующие, которые допущены компанией STIHL для данного моторизированного устройства либо технически равноценные комплектующие. Применяйте только высококачественные запасные части. Иначе существует опасность возникновения несчастных случаев или повреждения устройства.

Фирма STIHL рекомендует использовать оригинальные запасные части фирмы STIHL.

Оригинальные запасные части фирмы STIHL можно узнать по номеру комплектующей STIHL, по надписи **STIHL** и при необходимости по обозначению комплектующей STIHL  (на маленьких комплектующих может быть только одно обозначение).

Устранение отходов

При утилизации следует соблюдать специфические для страны нормы по утилизации отходов.

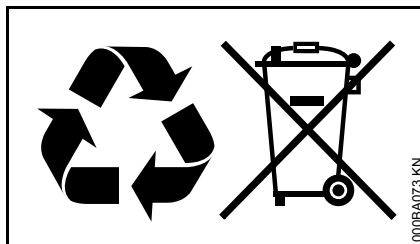

Продукты компании STIHL не являются бытовыми отходами. Продукт STIHL, аккумулятор, принадлежность и упаковка подлежат не загрязняющей окружающей среду повторной переработке.

Актуальную информацию относительно утилизации можно получить у специализированного дилера STIHL.

Декларация о соответствии стандартам ЕС

ANDREAS STIHL AG & Co. KG
Badstr. 115
D-71336 Waiblingen

подтверждает, что

Конструкция: Электрическое воздуходувное устройство, электрический всасывающий измельчитель

Фабричная марка: STIHL
Серия: BGE 61
BGE 71
BGE 81
SHE 71
SHE 81

Серийный номер: 4811

Устройство соответствует требованиям по выполнению директив 2011/65/EU, 2006/42/EG, 2000/14/EG и 2004/108/EG, а также было разработано и изготовлено в соответствии со следующими нормами:

IEC 60335-2-100, EN 55014-1, EN 55014-2, EN 60335-1, EN 61000-3-2, EN 61000-3-3

Установление измеренного и гарантированного уровня звуковой мощности производилось согласно директиве 2000/14/EG, приложение V, с использованием стандарта ISO 11094.

Измеренный уровень звуковой мощности

BGE 71:	98 дБ (A)
BGE 81:	101 дБ(A)
SHE 71:	98 дБ (A)
SHE 81:	100 дБ(A)

Гарантированный уровень звуковой мощности

BGE 71:	100 дБ(A)
BGE 81:	103 дБ (A)
SHE 71:	100 дБ(A)
SHE 81:	102 дБ (A)

Хранение технической документации:

ANDREAS STIHL AG & Co. KG
Produktzulassung

Год выпуска и серийный номер
указаны на устройстве.

Waiblingen, 01.08.2012

ANDREAS STIHL AG & Co. KG

Ваш



Thomas Elsner

Руководитель, менеджмент
продуктовых групп

**Сертификат качества**

Вся продукция производства
компании STIHL отвечает самым
высоким требованиям по качеству.

С помощью сертификации
независимой организацией компания
STIHL получила подтверждение, что
все продукты компании, что касается
разработок продукции, закупок
материалов, производства, монтажа,
документации и клиентской службы
соответствуют строгим требованиям
международной нормы ISO 9001 для
системы управления качеством.

Saturs

Par lietošanas instrukciju	81
Drošības noteikumi un darba tehnika	81
Lapu pūtēja komplektēšana	86
Sūcēja-smalcinātāja komplektēšana	87
Ierīces pieslēgšana elektrotīklam	89
Ierīces ieslēgšana	90
Ierīces izslēgšana	90
Ierīces uzglabāšana	91
Norādījumi par apkopi un kopšanu	92
Nodilšanas samazināšana un izvairīšanās no bojājumiem	93
Svarīgākās detaļas	94
Tehniskie dati	95
Papildu piederumi	96
Norādījumi par labošanu	97
Utilizācija	97
EK atbilstības deklarācija	97
Kvalitātes sertifikāts	98

Cienītais klient!

Pateicamies, ka esat izvēlējušies firmas STIHL augstās kvalitātes izstrādājumu.

Šis izstrādājums ir izgatavots ar mūsdienīgām ražošanas tehnoloģijām, piemērojot visaptverošus kvalitātes nodrošināšanas pasākumus. Mēs pieliekam visas pūles, lai piepildītu Jūsu vēlmes un Jūs varētu bez problēmām strādāt ar šo ierīci.

Ja Jums ir jautājumi par ierīci, lūdzu, vērsieties pie dīlera vai tieši pie mūsu realizācijas uzņēmuma.

Jūsu



Dr. Nikolas Stihl

STIHL®

Par lietošanas instrukciju

Attēlu simboli

Visi attēlu simboli, kas tiek izmantoti uz ierīces, ir aprakstīti šajā lietošanas instrukcijā.

Teksta rindkopu apzīmējumi



BRĪDINĀJUMS

Brīdinājums par nelaimes un savainošanās bīstamību cilvēkiem, kā arī par smagiem materiāliem zaudējumiem..



NORĀDĪJUMS

Brīdinājums par ierīces vai tās atsevišķu daļu bojājumu.

Tehniskie jauninājumi

STIHL pastāvīgi strādā pie mašīnu un ierīču pilnveidošanas, tāpēc tiek paturētās tiesības mainīt to komplektācijas formu, tehniku un aprīkojumu.

Tāpēc lietošanas instrukcijas dati un attēli nevar būt par pamatu pretenzijām.

Drošības noteikumi un darba tehnika



Strādājot ar ierīci, jāveic īpaši darba drošības pasākumi. Ierīces pieslēgšana pie elektrības rada īpašus riska avotus.



Visa lietošanas instrukcija uzmanīgi jāizlasa pirms darba sākšanas un jā saglabā vēlākai izmantošanai. Lietošanas instrukcijas neievērošana var apdraudēt dzīvību.



Jāņem vērā visi spēkā esošie darba drošības priekšraksti, piemēram, profesionālo asociāciju darba drošības noteikumi u.c.

Tiem, kas pirmo reizi strādā ar ierīci: no pārdevēja vai cita speciālista jāuzzina informācija par tās drošu lietošanu – vai jā piedalās speciālosursos.

Nepilngadīgie nedrīkst strādāt ar ierīci – izņemot par 16 gadiem vecākus jauniešus, kas, strādājot uzraudzībā, tiek apmācīti.

Bērniem, dzīvniekiem un skatītājiem jāuzturas drošā attālumā.

Kad ierīci neizmanto, tā jānovieto tā, lai neviens netiktu apdraudēts. Jānodrošina ierīces aizsardzība pret neatļautu piekļuvi, jāatvieno tīkla kontaktdakša.

Lietotājs ir atbildīgs par nelaimes gadījumiem vai apdraudējumu, kas skar citas personas vai viņu īpašumu.

Ierīci drīkst nodot vai iznomāt tikai tām personām, kas pārzina šo modeli un darba paņēmienus ar to – vienmēr dodot līdz lietošanas instrukciju.

Saskaņā ar valsts likumdošanas aktiem, kā arī vietējiem noteikumiem troksni radošu motorizēto ierīču lietošana noteiktā laika periodā var būt aizliegta.

Ikreiz pirms darba sākšanas pārbaudiet, vai ierīces stāvoklis atbilst noteikumiem. Īpašu vērību pievērsiet pieslēguma vadam, tīkla kontaktdakšai un drošības iekārtām.

Pieslēguma vadu nedrīkst izmantot ierīces vilkšanai vai pārnēsāšanai.

Pirms jebkādiem darbiem, piemēram, tīrīšanas, apkopes vai detaļu nomaiņas **atvienojiet tīkla kontaktdakšu!**

Ierīces tīrīšanai nelietojiet augstspiediena tīrītājus. Spēcīgā ūdens strūkļa var sabojāt ierīces daļas.

Neapsmidziniet ierīci ar ūdeni.

Piederumi un rezerves daļas

Atļauts piemontēt tikai tādas detaļas vai piederumus, ko lietošanai ar šo ierīci ir apstiprinājis STIHL vai kas ir tehniskā ziņā līdzvērtīgas. Ar jautājumiem lūdzam vērsties pie dīlera. Drīkst izmantot

vienīgi augstas kvalitātes detaļas vai piederumus. Citādi var rasties nelaimes gadījumi vai ierīces bojājumi.

STIHL iesaka izmantot STIHL oriģinālās detaļas un piederumus. To īpašības ir optimāli pielāgotas šim izstrādājumam un lietotāja vajadzībām.

Nepārveidojiet ierīci – tā rezultātā var tikt apdraudēta drošība. STIHL neuzņemas nekādu atbildību par bīstamību vai zaudējumiem, kas radušies cilvēkiem vai īpašumam, lietojot neatļautas papildierīces.

Fiziskā piemērotība

Tie, kas strādā ar ierīci, nedrīkst būt noguruši, viņiem jābūt veselīgiem un mundriem.

Tiem, kas veselības apsvērumu dēļ nedrīkst piepūlēties, jāpajautā ārstam, vai viņi drīkst strādāt ar motorizēto ierīci.

Ar ierīci nedrīkst strādāt pēc alkohola, narkotiku vai tādu zāļu vai preparātu lietošanas, kas varētu iespaidot reakcijas spējas.

Pielietojuma jomas

Ar lapu pūtēju iespējams aizvākt lapas, zāli, papirus un tml., piemēram, no dārziem un skvēriem, sporta stadioniem, autostāvvietām vai piebraucamajiem ceļiem.

Lapu sūcējs ar smalcinātāju ir paredzēts lapu un citu vieglu, nesalīpušu un nedegošu atkritumu uzsūkšanai.

Neizpūstiet vai neuzsūciet materiālus, kas apdraud cilvēku veselību.

Nedarbiniet ierīci slēgtās telpās.

Nav pieļaujama ierīces izmantošana citiem mērķiem, jo tas var izraisīt nelaimes gadījumus vai ierīces bojājumus. Nav pieļaujama izstrādājuma pārveidošana – arī tas var izraisīt nelaimes gadījumus vai ierīces bojājumus.

Lietošanas nosacījumi



Ar ierīci nedrīkst strādāt slapjumā vai sniegā.

Apģērbs un aprikojums

Lietojiet priekšrakstiem atbilstīgu apģērbu un aprikojumu.



Apģērbam ir jābūt piemērotam veicamajam darbam, un tas nedrīkst traucēt. Valkājiet cieši pieguļošu apģērbu – kombinezonu, nevis darba uzsvārci.



Nedrīkst nēsāt apģērbu, šalli, kaklasaiti vai rotaslietas, kas var iekļūt gaisa uzsūkšanas atverē. Gari mati jāsasien un jānosedz (ar lakatiņu, cepuri, ķiveri utt.).

Jāvalkā izturīgi apavi ar rievotu, neslīdošu zoli.



Nēsājiet aizsargbrilles un izmantojiet individuālos aizsardzības līdzekļus pret troksni – piemēram, ausu aizbāžņus.

STIHL piedāvā plašu individuālu aizsargaprikojuma programmu.

Pirms darba

Ierīces pārbaude

- Slēdzim / slēdža svirai jābūt viegli pārvietojamiem pozīcijā **STOP** vai **0**.
- Slēdzim / slēdža svirai jāatrodas pozīcijā **STOP** vai **0**.
- Lapu pūtējam jābūt samontētam atbilstoši noteikumiem.
- Lai ierīces vadība būtu droša, rokturiem jābūt tīriem un sausiem, uz tiem nedrīkst būt eļļa un netīrumi.
- Pārbaudiet ventilatora rata un ventilatora korpusa stāvokli – skat. sadaļu "Lapu sūcēja lietošana".

Ierīci drīkst darbināt tikai tad, ja tā ir pilnīgā darba kārtībā – **nelaimes gadījumu risks!**

Ar ierīci drīkst strādāt tikai tad, ja neviena tās daļa nav bojāta un visas daļas ir kārtīgi piemontētas.

Ventilatora korpusa nodilums (plaisas, izlūzuši gabaliņi) var radīt traumu risku, ja no korpusa atdalīsies lidojoši priekšmeti. Ja konstatējat gaisa pūtēja korpusa bojājumus, vērsieties pie dīlera – STIHL iesaka vērsties pie STIHL dīlera.

Nepārveidojiet vadības un drošības ierīces.

Pievienošana elektrotīklam

Kā izvairīties no elektrotraumām

- Ierīces spriegumam un frekvencei (skat. identifikācijas datu plāksnīti) jāatbilst tīkla spriegumam un frekvencei.
- Pārbaudiet, vai barošanas kabelis, tīkla kontaktdakša un pagarinātājs nav bojāti. Nedrīkst izmantot bojātus vadus, savienotājus un kontaktdakšas, kā arī noteikumiem neatbilstīgus barošanas kabeļus.
- Ierīci drīkst pievienot tikai tādai kontaktlīdzdai, kas instalēta saskaņā ar spēkā esošajiem noteikumiem.
- Nodrošiniet, lai barošanas kabeļa un pagarinātāja, kontaktdakšas un savienošanas uzdevas izolācija būtu nevainojamā stāvoklī.
- Tīkla kontaktdakšu, barošanas kabeli un pagarinātāju, kā arī elektriskos spraudsavienojumus nekad nesatveriet ar slapjām rokām.

Instalējiet barošanas kabeli un pagarinātāju pareizi:

- ievērojiet atsevišķu vadu minimālo šķērsriezumu – skat. sadaļu "Ierīces pieslēgšana elektrotīklam".
- Barošanas kabelis jāinstalē un jāapzīmē tā, lai to nevarētu sabojāt un neviens netiktu apdraudēts – **paklupšanas risks!**

- Nepiemērotu pagarinātāju lietošana var būt bīstama. Strādājot ar ierīci zem klajas debess, lietojiet tikai tādus pagarinātājus, kas ir sertificēti šādam pielietojumam un attiecīgi marķēti, kā arī ar pietiekamu vada šķērsriezumu.
- Pagarinātāja kontaktdakšai un savienojuma uzdevai jābūt ūdensdrošām, un tās nedrīkst atrasties ūdenī.
- Sargājiet kabeli no šķautnēm, smailiem vai asiem priekšmetiem.
- Neiespiediet to durvju vai logu spraugās.
- Ja vadi ir sapinušies, vispirms atvienojiet kontaktdakšu un atšķetiniet kabeli.
- Lai nepieļautu ugunsbīstamību, ko rada pārkaršana, vienmēr notiniet no spoles visu kabeli.

Lapu pūtēja lietošana

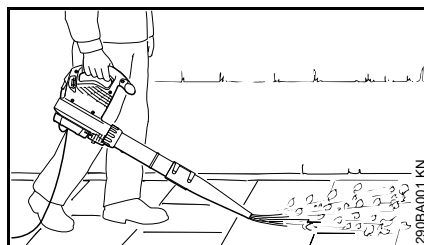

Lapu pūtējs ir konstruēts vadībai ar vienu roku. Lietotājam tas jāpārvieta ar labo vai kreiso roku, turot aiz vadības roktura.

Ierīce vienmēr jātur stingri satverta.

Darba laikā pārvietojieties uz priekšu lēniem soļiem – nepārtraukti vērojiet pūtes caurules darbības zonu – neejiet atmuguriski – **paklupšanas risks!**



BRĪDINĀJUMS

Ierīces ekspluatācija atļauta tikai ar pilnībā uzmontētu pūtes cauruli – **savainošanās risks!**

Apalā sprausla ir īpaši piemērota izmantošanai nelīdzenā apvidū (piemēram, pļavās un zālienos).

Plakanā sprausla (iekļauta piegādes komplektā vai iegādājama kā papildu aprīkojums) rada plakanu gaisa plūsmu, ko iespējams mērķēt uz noteiktu vietu un kontrolēti vadīt; jo īpaši, lai attīrītu līdzenas virsmas, kas pārklātas ar zāģu skaidām, lapām, nopļautās zāles masu u.c.

Lapu sūcēja lietošana

Ievērojiet montāžas norādījumus šīs lietošanas instrukcijas attiecīgajā nodaļā.

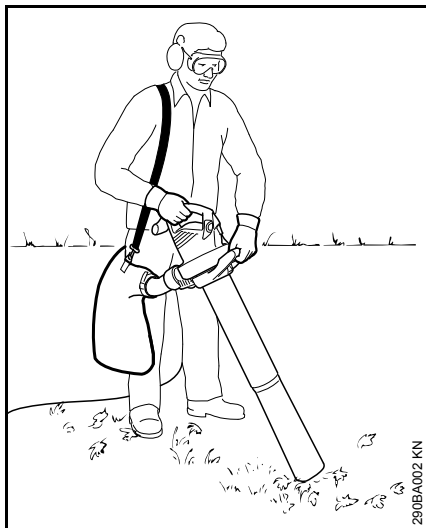

Lapu sūcējs ar smalcinātāju ir paredzēts vadībai ar abām rokām. Ierīces lietotājam tas jāpārnēsā, ar labo roku turot aiz vadības roktura, bet ar kreiso roku – aiz uzskrūvējamās uznavas.

Savākšanas maisa pārnēsāšanas siksna jāpārliet pāri labajam plecam – nenēsājiet to krusteniski, lai ārkārtas gadījumā ierīci kopā ar savākšanas maisu varētu ātri noņemt no ķermeņa.

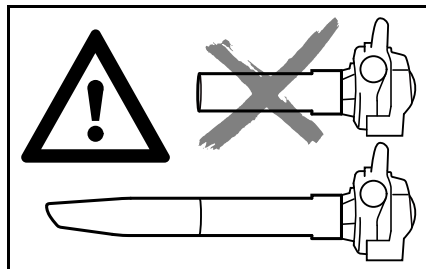

Ierīces ekspluatācija ir atļauta tikai ar pilnīgi uzmontētu pūtes cauruli, kā arī uzmontētu un noslēgtu savākšanas maisu – **savainošanās risks!**

NORĀDĪJUMS

Uzsūcot abrazīvus priekšmetus (piemēram, šķembas, oļus utt.), ventilatora rats un ventilatora korpuss tiek pakļauti pastiprinātam nodilumam. Šo nodilumu var pamanīt pēc tā, ka ievērojami samazinās uzsūkšanas jauda. Šādā gadījumā lūdzam vērsties pie dīlera. STIHL iesaka vērsties pie STIHL dīlera.

Esiet uzmanīgi, uzsūcot mitras lapas – gaisa pūtējs un caurules līkums var nosprostoties.



Neuzsūciet karstus vai degošus materiālus (piemēram, karstus pelnus, kvēlojošus izsmēkus) – **apdegumu risks!**



Nekad neuzsūciet viegli uzliesmojošus šķidrumus (piemēram, degvielu) vai ar viegli uzliesmojošiem šķidrumiem piesūcinātus materiālus – aizdegšanās vai eksplozija rada **veselības un dzīvības apdraudējumu!**



Pirms aizsargrežģa atvēršanas apturiet motoru. Aizsargrežģim vienmēr jābūt aizvērtam un droši nostiprinātam, ja sūkšanas caurule nav uzmontēta – saskare ar rotējošām detaļām rada **savainošanās risku!** Bez tam tas var izraisīt arī motora bojājumus.

Darba laikā



Ja barošanas kabelis ir bojāts, nekavējoties atvienojiet tīkla kontaktdakšu – **strāvas trieciens apdraud dzīvību!**

Nesabojājiet barošanas kabeli, tam pārbraucot, saspiežot vai pārraujot to.

Atvienojot kontaktdakšu no kontaktligzdas, tā jāsatver nevis aiz barošanas kabeļa, bet aiz kontaktdakšas korpusa.

Tīkla kontaktdakšai un barošanas kabelim drīkst pieskarties tikai ar sausām rokām.

Nekādā gadījumā neapsmidziniet elektroiekārtas ar ūdeni – **īssavienojuma risks!**

Ja draud briesmas vai ir noticis nelaimes gadījums, nekavējoties pārvietojiet slēdzi / slēdža sviru pozīcijā **STOP** vai **0**.

Ierīci drīkst darbināt tikai viens cilvēks – neviena cita persona nedrīkst atrasties darba zonā.

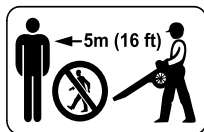

5 m rādiusā nedrīkst atrasties neviena cita persona – aizsviesti priekšmeti var radīt **savainošanās risku!**

Tāds pats attālums jāievēro arī no citiem objektiem (transportlīdzekļiem, logu stikliem) – **īpašuma bojājumu risks!**

Nekad nepūtiet gaisu citu personu vai dzīvnieku virzienā – ierīce ar lielu ātrumu var aizsviest nelielus priekšmetus – **savainošanās risks!**

Pūšot, kā arī sūcot un smalcinot (brīvā dabā un dārzos) sekojiet, lai netiktu apdraudēti mazie dzīvnieciņi.

Nekad neatstājiet darbojošos ierīci bez uzraudzības.

Neatstājiet ierīci lietū.

Nogāzēs vai uz nelīdzenas virsmas pastāv **paslīdēšanas risks!**

Barošanas kabelis vienmēr jātur aiz ierīces – nedrīkst pārvietoties atpakaļgaitā – **paklupšanas risks!**

Pievērsiet uzmanību šķēršļiem: atkritumiem, celmiem, koku saknēm un grāvjiem – **paklupšanas risks!**

Nestrādājiet, pakāpjoties uz kāpnēm, kā arī atrodoties nestabilās vietās.

Ja ir uzlikta dzirdes aizsargierīce, nepieciešama lielāka uzmanība un piesardzība, jo bīstamā situācijā brīdinājuma signālu (kļedzienu, skaņas signālu utt.) uztveršana ir ierobežota.

Strādājiet mierīgi un pārdomāti – tikai laba apgaismojuma un labas redzamības apstākļos. Jāstrādā uzmanīgi, neapdraudot apkārtējos.

Lai nepieļautu nogurumu un uzmanības zudumu, savlaicīgi jāpārēd darba pārtraukumi – **nelaimes gadījumu risks!**



Ar ierīci nedrīkst strādāt lietū, kā arī slapjā vai ļoti mitrā vidē.

Pūšot lielu daudzumu putekļus saturoša materiāla, iespējama statiskās elektrības uzlāde, kas nelabvēlīgos apstākļos (piemēram, ļoti sausā vidē) var spēji izlādēties.

Ja veidojas putekļi, vienmēr valkājiet putekļu aizsargmasku.

Neatļauta materiāla putekļu uzsūkšana var nobloķēt ventilatora ratu. Šādā gadījumā nekavējoties izslēdziet ierīci. Tikai pēc tam var mēģināt atbrīvot ventilatora ratu.

Neizbāziet priekšmetus cauri aizsargrežģim vai sprauslai gaisa pūtēja korpusa iekšpusē. Gaisa pūtējs tos ar lielu ātrumu var izsviest – **savainošanās risks!**

Ja jūtami izmainās gaisa plūsma vai ierīces darbība (piemēram, palielinās vibrācijas), pārtrauciet darbu un novērsiet izmaiņu cēloņus.

Ja ierīce bijusi pakļauta neparedzētai mehāniskai slodzei (piemēram, triecienam vai kritienam), pirms tālākās izmantošanas noteikti jāpārbauda, vai tā ir pilnīgā darba kārtībā – skat. arī sadaļu "Pirms darba". Jāpārbauda arī drošības ierīču darbība. Nekādā gadījumā nedrīkst turpināt lietot ierīci, ja tā nav darba kārtībā. Šaubu gadījumā konsultējieties ar dīleri.

Pirms ierīces atstāšanas: izslēdziet ierīci – atvienojiet tīkla kontaktdakšu.

Pēc darba

Atvienojiet tīkla kontaktdakšu no kontaktligzdas.

Atvienojot kontaktdakšu no kontaktligzdas, tā jāsatver nevis aiz barošanas kabeļa, bet aiz kontaktdakšas korpusa.

Notīriet no ierīces putekļus un neīrumus – neizmantojiet taukus šķīdinājošus līdzekļus.

Vibrācijas

Izmantojot ierīci ilgāku laiku, iespējami ierīces vibrāciju radīti roku asinsrites traucējumi ("balto pirkstu" slimība).

Vienots izmantošanas ilgums, kas būtu attiecināms uz ikvienu personu, nav noteikts, jo tas ir atkarīgs no vairākiem ietekmes faktoriem.

Izmantošanas ilgums pagarinās:

- pasargājot rokas (ar siltiem cimdiem)
- ievērojot pārtraukumus

Izmantošanas ilgums saīsinās:

- ja personai ir īpaša predispozīcija pret nepietiekamu asinsriti (pazīme: pirksti bieži kļūst auksti, tirpst)
- zemā ārējā gaisa temperatūrā
- atkarībā no satveršanas spēka (stingrs satvērumš kavē asinsriti)

Regulāri un ilgstoši izmantojot ierīci un atkārtoti novērojot attiecīgos simptomus (piem., pirkstu tirpšanu), ieteicama medicīniska izmeklēšana.

Apkope un remonts



Ikreiz pirms darbu veikšanas ierīcei: atvienojiet tīkla kontaktdakšu no kontaktligzdas.

Ierīces apkopi ir jāveic regulāri. Veiciet tikai tos apkopes un remonta darbus, kas ir aprakstīti lietošanas instrukcijā. Visi citi darbi jāveic dīlerim.

STIHL iesaka uzticēt tehniskās apkopes un remonta darbu izpildi tikai STIHL dīlerim. STIHL dīleriem tiek piedāvāts regulāri piedalīties apmācībā, kā arī viņu rīcībā tiek nodota tehniskā informācija.

Drīkst izmantot tikai augstas kvalitātes rezerves daļas. Citādi var rasties nelaimes gadījumi vai ierīces bojājumi. Ar jautājumiem lūdzam vērsties pie dīlera.

STIHL iesaka izmantot STIHL oriģinālās rezerves daļas. To īpašības ir optimāli pielāgotas ierīcei un lietotāja vajadzībām.

Lai nepieļautu apdraudējumu, darbus ar ierīci (piemēram, pieslēguma vada nomaiņu) drīkst veikt vienīgi sertificēti elektriķi.

Plastmasas detaļas tīriet ar lupatiņu. Abrazīvi vai kodīgi tīrīšanas līdzekļi var sabojāt plastmasu.

Nepieciešamības gadījumā izfīriet motora korpusa dzesēšanas gaisa atveres.

Lapu pūtēja komplektēšana

- Atvienojiet tīkla kontaktdakšu no kontaktligzdas.

Pūtes caurules montāža BGE 61

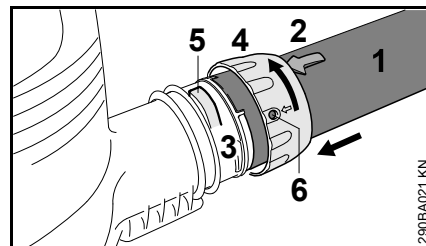

- Nodrošiniet, lai rievās sakrīt. Bultiņai (2) jābūt novietotai pūtes caurules (1) augšpusē.
- Iespraudiet pūtes cauruli (1) līdz atdurei ventilatora korpusa īscaurulē (3).
- Uzbīdīet uzskrūvējamo uznavu (4) pāri ventilatora korpusa īscaurulei (3) un pagrieziet bultiņas virzienā, līdz mēlīte (5) nofiksējas uzskrūvējamās uznavas atverē (6).

Pūtes caurules montāža BGE 71, BGE 81

Pūtēju var ieslēgt tikai tad, kad ir pareizi uzmontēta pūtes caurule. Uzskrūvējamā uznavā aktivē slēdzi, kas noslēdz strāvas ķēdi motora iedarbināšanai.

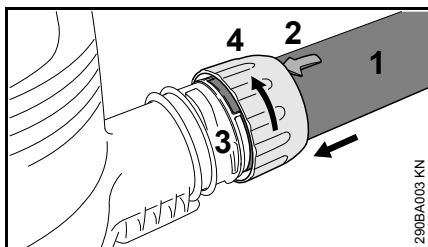

- Nodrošiniet, lai rievas sakrīt. Bultiņai (2) jābūt novietotai pūtes caurules (1) augšpusē.
- Iespraidiet pūtes cauruli (1) līdz atdurei ventilatora korpusa īscaurulē (3).
- Uzbīdiet uzskrūvējamo uznavu (4) uz ventilatora korpusa īscaurules (3) un līdz galam pagrieziet bultiņas virzienā. Dzirdami aktivējas drošības slēdzis.

Sprauslas montāža

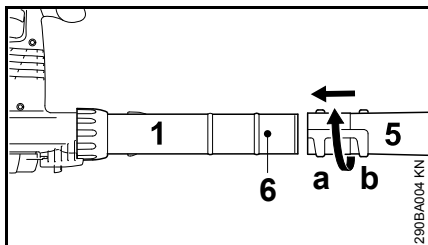

- Pārvietojiet sprauslu (5) pozīcijā (a) (gara) vai pozīcijā (b) (īsa) līdz rēdzei (6) uz pūtes caurules (1) un nofiksējiet bultiņas virzienā.

Pūtes caurules demontāža BGE 61

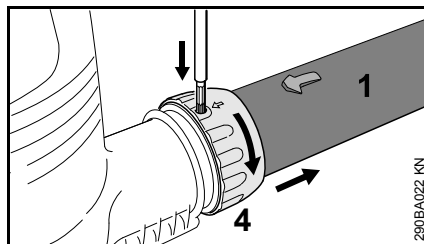

- Izslēdziet motoru.
- Ar piemērotu instrumentu caur uzskrūvējamās uznavas atveri iespiediet mēlīti.
- Pagrieziet uzskrūvējamo uznavu (4) bultiņas virzienā līdz atdurei.
- Noņemiet pūtes cauruli (1).

Pūtes caurules demontāža BGE 71, BGE 81

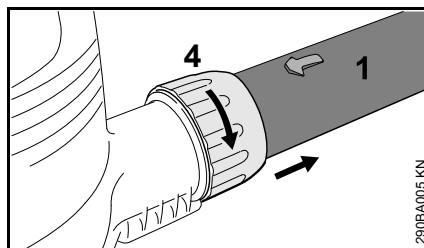

- Izslēdziet motoru.
- Pagrieziet uzskrūvējamo uznavu (4) bultiņas virzienā līdz atdurei.
- Noņemiet pūtes cauruli (1).

Sūcēja-smalcinātāja komplektēšana

Sūcēju ar smalcinātāju var ieslēgt tikai tad, kad ir pareizi uzmontēts līkums un sūkšanas caurule. Uzskrūvējamās uznavas aktivē slēdzi, kas noslēdz strāvas ķēdi motora iedarbināšanai.

- Atvienojiet tīkla kontaktdakšu no kontaktligzdas.

Līkuma montāža

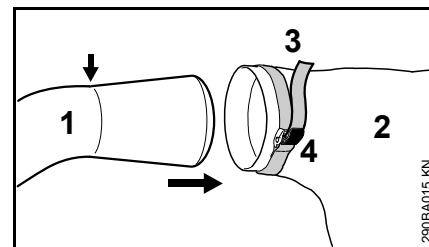

- Ievadiet līkumu (1) savākšanas maisā (2) līdz marķējumam (skat. bultiņu).
- Stingri savelciet savākšanas maisa lenti (3) un nospiediet mēlīti (4).

⚠ BRĪDINĀJUMS

Savākšanas maisa rāvējslēdzējam jābūt aizvērtam.

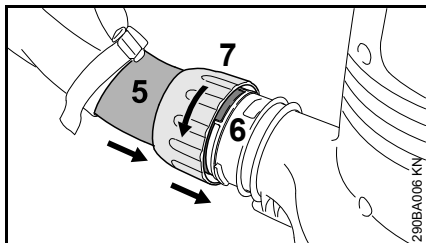

- Nodrošiniet, lai rievas sakristu.
- Iespraidiet līkumu (5) līdz atdurei ventilatora korpusa īscaurulē (6).
- Uzbīdiet uzskrūvējamo uznavu (7) uz ventilatora korpusa īscaurules (3) un līdz galam pagrieziet bultiņas virzienā. Dzirdami aktivējās drošības slēdzis.

Sūkšanas caurules nokomplektēšana

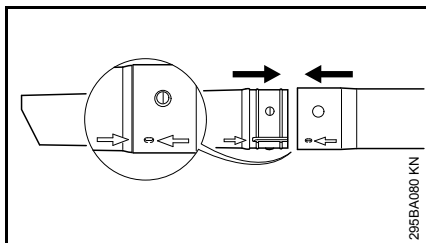

- Sūkšanas cauruli un sūkšanas caurules pagarinājumu nocentrējiet pēc bultiņām, sabīdiet kopā un nofiksējiet.

Sūkšanas caurules montāža

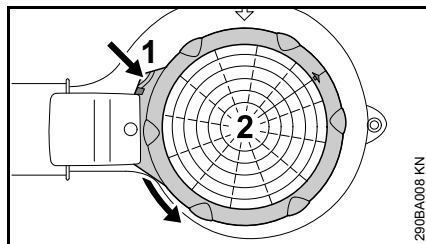

- Izslēdziet motoru.
- Piespiediet mēlīti (1) ventilatora korpusa virzienā un pēc tam līdz galam pagrieziet un noņemiet aizsargrežģi (2).

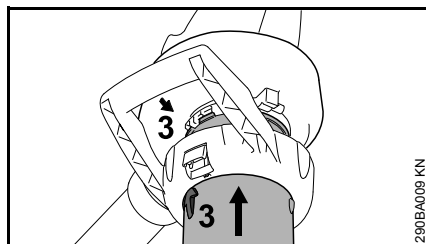

- Nodrošiniet, lai bultiņas (3) sakristu.
- Līdz atdurei iespraidiet sūkšanas cauruli ventilatora korpusa iesūkšanas atverē.

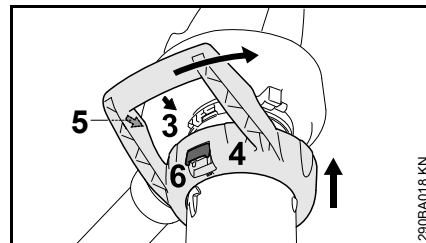

- Uzbīdiet uzskrūvējamo uznavu (4) uz ventilatora korpusa iesūkšanas atveres.
- Nodrošiniet, lai bultiņas (3) un (5) sakristu.
- Pagrieziet uzskrūvējamo uznavu (4) bultiņas virzienā, līdz svira (6) pie ventilatora korpusa dzirdami nofiksējas.

Līkuma demontāža

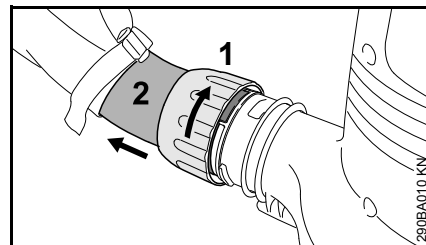

- Izslēdziet motoru.
- Pagrieziet uzskrūvējamo uznavu (1) bultiņas virzienā līdz atdurei.
- Noņemiet līkumu (2).

Sūkšanas caurules demontāža

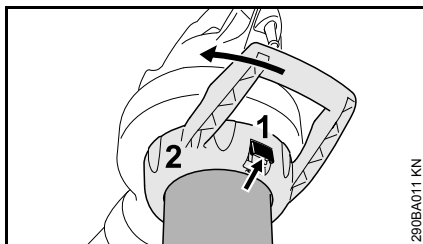

- Izslēdziet motoru.
- Piespiediet sviru (1), līdz galam pagrieziet uzskrūvējamo uznavu (2) un noņemiet sūkšanas cauruli.

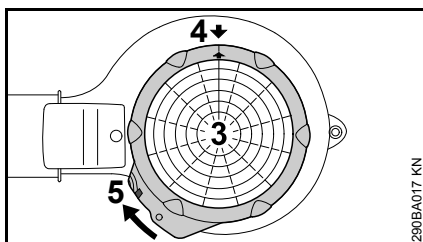

- Uzlieciet aizsargrežģi (3) uz ventilatora korpusa iesūkšanas atveres.
- Nodrošiniet, lai bultiņas (4) sakristu.
- Pagrieziet aizsargrežģi (3) bultiņas virzienā, līdz mēlīte (5) pie ventilatora korpusa nofiksējas.

Ierīces pieslēgšana elektrotīklam

Ierīces spriegumam un frekvencei (skat. tipa plāksnīti) jāatbilst tīkla pieslēguma spriegumam un frekvencei.

Minimālajai tīkla pieslēguma aizsardzībai ar drošinātāju jābūt ierīkotai saskaņā ar norādēm, kas sniegtas tehniskajos datos – skatīt nodaļā "Tehniskie dati".

Ierīcei jābūt pieslēgtai elektriskajam spriegumam, izmantojot automātisko aizsargslēdzi, kas pārtrauc strāvas padevi, ja strāvas diference uz zemi pārsniedz 30 mA.

Tīkla pieslēgumam jāatbilst IEC 60364, kā arī attiecīgās valsts noteikumiem.

Pagarinātāja vadam atkarībā no tīkla sprieguma un vada garuma jābūt ar norādīto minimālo šķērsgriezumu.

Vada garums	Minimālais šķērsgriezums
220 V – 240 V:	
līdz 20 m	1,5 mm ²
no 20 m līdz 50 m	2,5 mm ²
100 V – 127 V:	
līdz 10 m	AWG 14 / 2,0 mm ²
no 10 m līdz 30 m	AWG 12 / 3,5 mm ²

Stiepes slodzes samazinājums

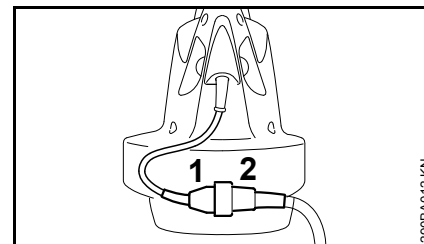

- Iespraudiet tīkla kontaktdakšu (1) pagarinātāja vada savienojumā (2).

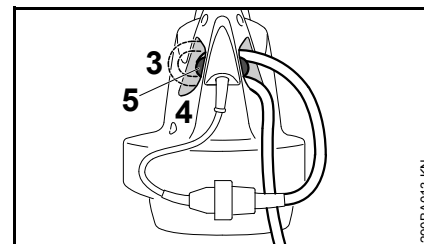

- No pagarinātāja vada izveidojiet cilpu.
- Izveriet cilpu (3) cauri atverei (4).
- Pārlieciet cilpu pāri (5) āķim un savelciet.

Pieslēgšana tīkla kontaktligzdai

Pirms pieslēgšanas elektrotīklam pārbaudiet, vai ierīce ir izslēgta – skat. sadaļu "Ierīces izslēgšana"

- Iespraudiet pagarinātāja vada kontaktdakšu kontaktligzdā, kas instalēta atbilstoši prasībām.

Ierīces ieslēgšana

- Ieņemiet drošu un stabilu stāvokli.
- Novietojiet ierīci darba stāvoklī.

BGE 61, BGE 71, SHE 71

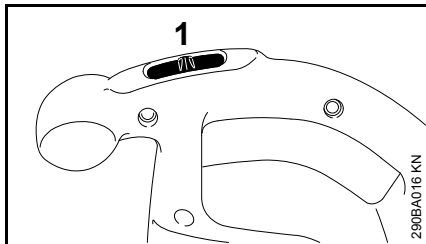

- Pārvietojiet slēdzi (1) pozīcijā I vai II (pozīcija II atkarīga no versijas).

Ierīcēm ar slēdža pozīciju I:

I = pilna jauda

Ierīcēm ar slēdža pozīciju I un II:

I = puse jaudas

II = pilna jauda

BGE 81, SHE 81

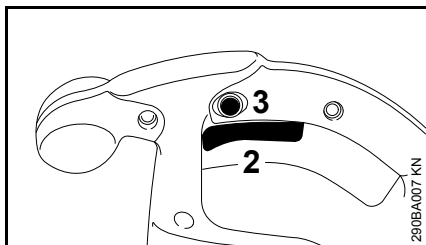

- Nospiediet slēdža sviru (2) uz vadības roktura.

Pūtes un sūkšanas jaudu var regulēt bez fiksētām pakāpēm.

Nospiežot fiksācijas pogu (3), slēdža sviru (2) var nobloķēt maksimālās pūtes un sūkšanas jaudas režīmā.

Ierīces izslēgšana

Pārtraucot darbu uz ilgāku laiku, atvienojiet kontaktdakšu.

Neizmantošanas laikā motorizētā ierīce jānovieto tā, lai neviens netiktu apdraudēts.

Jānodrošina ierīces aizsardzība pret neatļautu piekļuvi.

BGE 61, BGE 71, SHE 71

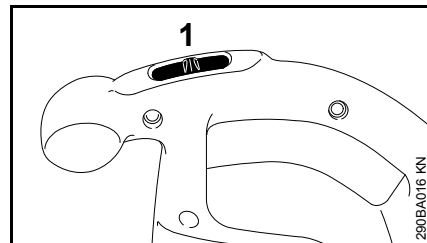

- Slēdzis (1) jāpārvieto pozīcijā 0.

BGE 81, SHE 81

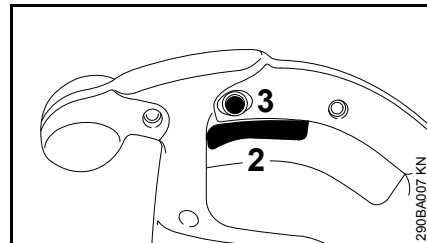

- Atlaidiet slēdža sviru (2) uz vadības roktura.

Ja fiksācijas poga (3) ir nobloķēta, īsi nospiediet un atlaidiet slēdža sviru.

Ierīces uzglabāšana

- Rūpīgi notīriet ierīci.
- Uzglabājiet ierīci sausā un drošā vietā. Nodrošiniet ierīci pret nesankcionētu piekļuvi (piemēram, bērniem).

Norādījumi par apkopi un kopšanu

Norādītie dati attiecas uz normāliem darba apstākļiem. Ja ir apgrūtināti darba apstākļi (daudz putekļu u.tml.) un pagarināts ikdienas darba laiks, norādītie intervāli ir attiecīgi jāsaīsina.		pirms darba sākšanas	pēc darba beigām vai darba dienas beigās	reizi nedēļā	reizi mēnesī	reizi gadā	ja rodas traucējumi	ja ir bojājumi	pēc vajadzības
Visa ierīce	Vizuālā apskate (stāvoklis)	x							
	Tīrīšana		x						
Vadības rokturis	Darbības pārbaude	x							
Dzesēšanas gaisa atveres	Tīrīšana								x
Drošības uzlīmes	Nomaiņa							x	

Nodilšanas samazināšana un izvairīšanās no bojājumiem

Šīs lietošanas instrukcijas norādījumu ievērošana novērsīs pārlietu nodilumu un ierīces bojājumus.

Ierīces izmantošana, apkope un uzglabāšana - saskaņā ar šajā lietošanas instrukcijā sniegtajiem norādījumiem.

Par visiem bojājumiem, kas radušies neievērojot drošības tehnikas, ierīces apkalpošanas un apkopes norādījumus, ir atbildīgs pats lietotājs. Īpaši tas attiecas uz:

- STIHL neatļautu izstrādājuma pārbūvi
- instrumentu vai piederumu izmantošanu, kas šai ierīcei nav atļauti, nav piemēroti vai ir mazāk kvalitatīvi
- ierīces neatbilstošu izmantošanu
- ierīces izmantošanu sporta pasākumos vai sacensībās
- netiešo zaudējumu risku, izmantojot ierīci ar bojātām būvdetaļām.

Apkopes darbi

Regulāri jāveic visi darbi, kas minēti nodaļā "Norādījumi par apkopi un kopšanu". Ja šos tehniskās apkopes darbus lietotājs pats nevar izpildīt, jāvēršas pie dīlera.

STIHL iesaka tehniskās apkopes un remonta darbu izpildi uzticēt tikai STIHL dīlerim. STIHL dīleriem tiek piedāvāts regulāri piedalīties apmācībā, un viņu rīcībā tiek nodota tehniskā informācija.

Ja šie darbi tiek izpildīti novēloti vai neprofesionāli un to rezultātā rodas zaudējumi, lietotājam pašam par to jāuzņemas atbildība. Pie tādiem pieskaitāmi:

- elektromotora bojājumi, kas radušies savlaicīgi neveicot vai nepienācīgi veicot apkopi (piem., nepietiekami iztīrīta dzesēšanas gaisa padeve)
- bojājumi, kas radušies nepareiza elektropieslēguma rezultātā (spriegums, neatbilstoša diametra elektrovadi)
- korozijas radītie un citi netiešie zaudējumi, kas radušies neatbilstošas uzglabāšanas rezultātā
- ierīces bojājumi, izmantojot nekvalitatīvas rezerves daļas

Dilstošās detaļas

Arī pareizi lietojot, dažas motorizētās ierīces detaļas ir pakļautas normālam nodilumam, un atkarībā no lietošanas veida un ilguma, tās ir savlaicīgi jānomaina. Cita starpā tās ir šādas daļas:

- ventilatora rats
- savākšanas maiss

Svarīgākās detaļas

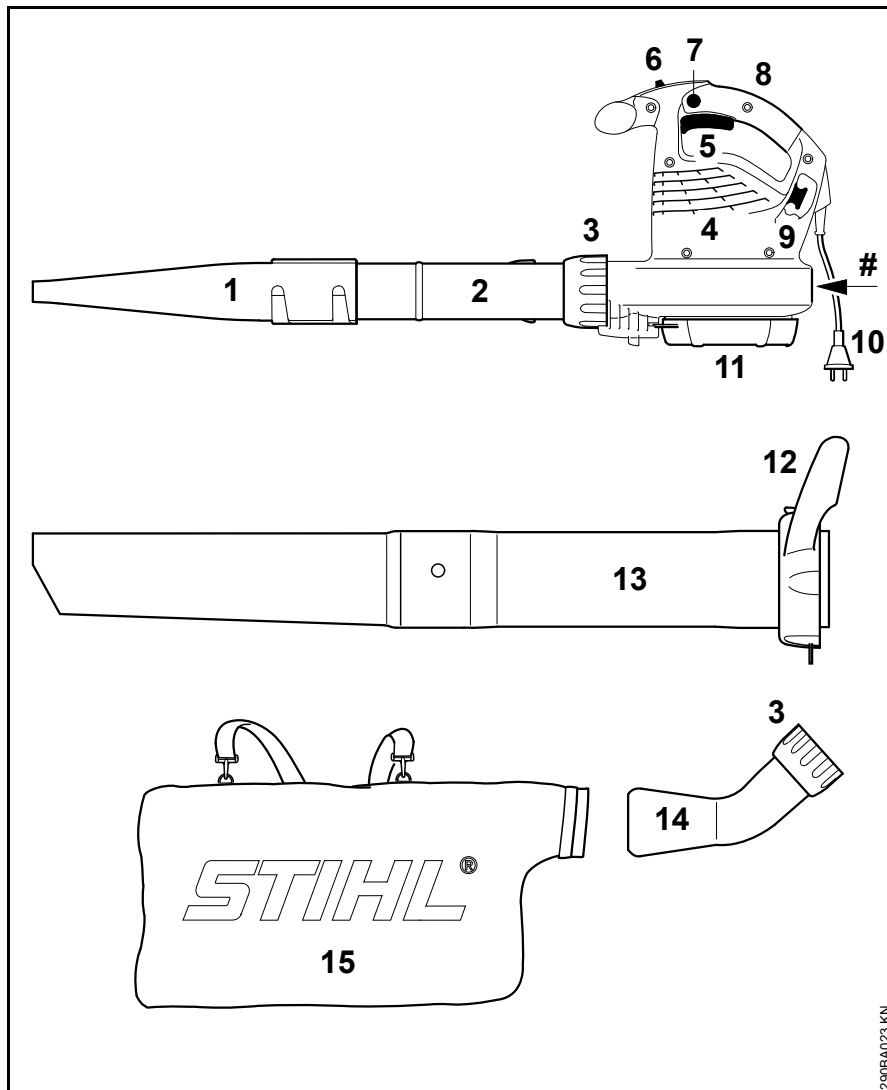

- 1 Plakanā sprausla
 - 2 Pūtes caurule
 - 3 Uzskrūvējamā uzmava
 - 4 Dzesēšanas gaisa atveres
 - 5 Slēdzis (tikai BGE 61, BGE 71, SHE 71)
 - 6 Slēdža svira (tikai BGE 81, SHE 81)
 - 7 Fiksācijas poga (tikai BGE 81, SHE 81)
 - 8 Vadības rokturis
 - 9 Āķis stiepes slodzes samazināšanai
 - 10 Barošanas kontaktdakša
 - 11 Aizsargrežģis
 - 12 Uzskrūvējamā uzmava ar rokturi*
 - 13 Sūkšanas caurule*
 - 14 Līkums*
 - 15 Savākšanas maiss*
- # Ierīces numurs

* Aprīkojums SHE, papildaprīkojums BGE

290BA023 KN

Tehniskie dati**Motors BGE 61****Versija 120 V**

Tīkla pieslēguma parametri	120 V, 60 Hz, 9,2 A
Drošinātāji:	15 A
Jauda	1100 W
Aizsardzības klase	II <input type="checkbox"/>

Versija 240 V

Tīkla pieslēguma parametri	240 V, 50 Hz, 4,8 A
Drošinātāji:	10 A
Jauda	1100 W
Aizsardzības klase	II <input type="checkbox"/>

Motors BGE 71 / SHE 71**Versija 120 V**

Tīkla pieslēguma parametri	120 V, 60 Hz, 9,2 A
Drošinātāji:	15 A
Jauda	1100 W
Aizsardzības klase	II <input type="checkbox"/>

Versija 230 V

Tīkla pieslēguma parametri	230 V, 50 Hz, 4,8 A
Drošinātāji:	10 A
Jauda	1100 W
Aizsardzības klase	II <input type="checkbox"/>

Versija 230 V - 240 V

Tīkla pieslēguma parametri	230 V - 240 V, 50 Hz, 4,8 A
Drošinātāji:	10 A
Jauda	1100 W
Aizsardzības klase	II <input type="checkbox"/>

Motors BGE 81 / SHE 81**Versija 230 V**

Tīkla pieslēguma parametri	230 V, 50 Hz, 6,1 A
Drošinātāji:	10 A
Jauda	1400 W
Aizsardzības klase	II <input type="checkbox"/>

Versija 230 V - 240 V

Tīkla pieslēguma parametri	230 V - 240 V, 50 Hz, 6,1 A
Drošinātāji:	10 A
Jauda	1400 W
Aizsardzības klase	II <input type="checkbox"/>

Maksimālā gaisa caurplūde

	Pūtes režīms	Sūkšanas režīms
BGE 61	670 m ³ /h	- - -
BGE 71	670 m ³ /h	580 m ³ /h
BGE 81	750 m ³ /h	650 m ³ /h
SHE 71	670 m ³ /h	580 m ³ /h
SHE 81	750 m ³ /h	650 m ³ /h

Gaisa plūsmas ātrums ar sprauslu

	Pūtes režīms
BGE 61	66 m/s
BGE 71	66 m/s
BGE 81	76 m/s
SHE 71	66 m/s
SHE 81	76 m/s

Izmēri

Platums	210 mm
Augstums	334 mm
Dziļums	330 mm

Svars

BGE 61	3,0 kg
BGE 71	3,0 kg
BGE 81	3,3 kg
SHE 71	4,1 kg
SHE 81	4,4 kg

Skaņas un vibrāciju vērtības

Lai noskaidrotu skaņas un vibrāciju vērtības, tiek ņemts vērā ekspluatācijas režīms un nominālais maks. apgriezienu skaits.

Citus datus par to, kā darba devējs ir izpildījis prasības, kas ir ietvertas direktīvā par vibrācijām 2002/44/EK, skat. www.stihl.com/vib/.

Ilgstoša skaņas spiediena līmenis L_p saskaņā ar ISO 11201

	Pūtes režīms	Sūkšanas režīms
BGE 71	85 dB(A)	85 dB(A)
BGE 81	89 dB(A)	88 dB(A)
SHE 71	85 dB(A)	85 dB(A)
SHE 81	89 dB(A)	88 dB(A)

Skaņas jaudas līmenis L_w saskaņā ar ISO 3744

	Pūtes režīms	Sūkšanas režīms
BGE 71	100 dB(A)	101 dB(A)
BGE 81	103 dB(A)	103 dB(A)
SHE 71	100 dB(A)	101 dB(A)
SHE 81	103 dB(A)	103 dB(A)

Vibrācijas vērtība a_{hv} saskaņā ar ISO 20643

Pūtes režīms

	Labajam rokturim
BGE 71	1 m/s ²
BGE 81	4,1 m/s ²
SHE 71	1 m/s ²
SHE 81	4,1 m/s ²

Sūkšanas režīms

	Labajam rokturim	Kreisajam rokturim
BGE 71	0,8 m/s ²	1,2 m/s ²
BGE 81	2,6 m/s ²	5,6 m/s ²
SHE 71	0,8 m/s ²	1,2 m/s ²
SHE 81	2,6 m/s ²	5,6 m/s ²

Skaņas spiediena līmeņa un skaņas jaudas līmeņa K-faktors saskaņā ar Dir. 2006/42/EK = 2,5 dB(A); vibrāciju vērtību K-faktors saskaņā ar Dir. 2006/42/EK = 2,0 m/s².

REACH

Ar REACH apzīmē EK rīkojumu par ķīmikāliju reģistrāciju, novērtējumu un sertifikāciju.

Informāciju par REACH rīkojuma (EK) Nr. 1907/2006 izpildi skatīt: www.stihl.com/reach

Papildu piederumi

- Sūkšanas aprīkojuma komplekts (tikai modeļiem BGE 71 un BGE 81)
- Jumta tekņu tīrīšanas aprīkojuma komplekts
- Izliekta plakanā sprausla

Jaunāko informāciju par šiem un citiem speciālajiem piederumiem var saņemt no STIHL produkcijas dīlera.

Norādījumi par labošanu

Šīs ierīces lietotājiem atļauts veikt tikai tādus apkopes un tīrīšanas darbus, kādi aprakstīti šajā lietošanas instrukcijā. Citi remontdarbi jāuztic specializētajam dīlerim.

STIHL iesaka tehniskās apkopes un remonta darbu izpildi uzticēt tikai STIHL dīlerim. STIHL dīleriem tiek piedāvāts regulāri piedalīties apmācībā, un viņu rīcībā tiek nodota tehniskā informācija.

Veicot remontdarbus, atļauts iebūvēt tikai STIHL apstiprinātas vai tehniskā ziņā līdzvērtīgas detaļas. Izmantojiet tikai augstas kvalitātes rezerves daļas. Citādi var notikt nelaimes gadījumi vai rasties ierīces bojājumi.

STIHL iesaka izmantot STIHL oriģinālās rezerves daļas.

STIHL oriģinālās rezerves daļas var atpazīt pēc STIHL rezerves daļu numuriem, pēc rakstu zīmes **STIHL**[®], kā arī pēc STIHL rezerves daļu marķējuma **SL** (uz mazām detaļām var būt attēlota tikai šī zīme).

Utilizācija

Utilizējot akumulatoru, ir jāievēro attiecīgās valsts atkritumu utilizācijas noteikumi.

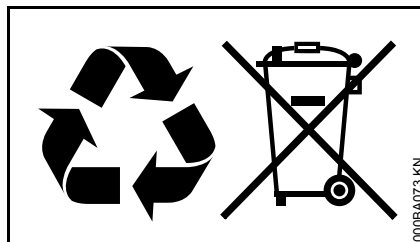

STIHL izstrādājumus nedrīkst izmest sadzīves atkritumos. STIHL izstrādājums, akumulators, piederumi un iesaiņojums jānodod otrreizējai pārstrādei videi draudzīgā veidā.

Aktuālo informāciju par utilizāciju varat saņemt pie STIHL dīlera.

EK atbilstības deklarācija

ANDREAS STIHL AG & Co. KG
Badstr. 115
D-71336 Waiblingen

apliecina, ka

Konstrukcija: Elektriskais lapu pūtējs / sūcējs ar smalcinātāja funkciju

Fabrikas marka: STIHL

Tips: BGE 61

BGE 71

BGE 81

SHE 71

SHE 81

Sērijas numurs: 4811

atbilst direktīvu 2011/65/ES, 2006/42/EK, 2000/14/EK un 2004/108/EK nosacījumiem un ir konstruēta un izgatavota saskaņā ar šādiem standartiem:

IEC 60335-2-100, EN 55014-1, EN 55014-2, EN 60335-1, EN 61000-3-2, EN 61000-3-3

Lai noteiktu izmērīto un garantēto skaņas jaudas līmeni, lietotas metodes, kas paredzētas direktīvas 2000/14/EK pielikumā V, piemērojot standarta ISO 11094 prasības.

Izmērītais skaņas jaudas līmenis

BGE 71:	98 dB(A)
BGE 81:	101 dB(A)
SHE 71:	98 dB(A)
SHE 81:	100 dB(A)

Garantētais skaņas jaudas līmenis

BGE 71:	100 dB(A)
BGE 81:	103 dB(A)
SHE 71:	100 dB(A)
SHE 81:	102 dB(A)

Tehnisko dokumentāciju glabā:

ANDREAS STIHL AG & Co. KG
Produktzulassung

Izgatavošanas gads un ierīces numurs ir norādīts uz ierīces.

Vaiblingenā, 01.08.2012.

ANDREAS STIHL AG & Co. KG

ko pārstāv



Thomas Elsner

Produktu grupas organizācijas vadītājs



Kvalitātes sertifikāts



Visi STIHL izstrādājumi atbilst augstākajām kvalitātes prasībām.

Sertificējot neatkarīgā uzņēmumā, ražotājam STIHL tika apliecināts, ka visi izstrādājumi, pateicoties to attīstībai, materiālu piegādei, ražošanai, montāžai, dokumentācijas izveidei un klientu apkalpošanai, atbilst visstingrākajām starptautiskā kvalitātes vadības sistēmu standarta ISO 9001 prasībām.

Зміст

До даної інструкції з експлуатації	100
Вказівки з техніки безпеки та техніки роботи	100
Комплектація повітродува	106
Комплектація усмоктуючого подрібнювача	107
Під'єднання пристрою до електромережі	109
Вмикання пристрою	109
Вимикання пристрою	110
Зберігання пристрою	110
Вказівки стосовно технічного обслуговування та догляду	111
Мінімізація зношування та уникнення пошкоджень	112
Важливі комплектуючі	113
Технічні дані	114
Спеціальне приладдя	115
Вказівки з ремонту	116
Знищення відходів	116
Декларація про відповідність нормам ЄС	116
Сертифікат якості	117

Шановні покупці,

дякуємо за те, що Ви обрали якісний виріб компанії STIHL.

Даний продукт виготовлено із застосуванням сучасних виробничих технологій та масштабних заходів з контролю якості. Ми доклали усіх зусиль для того, щоб Ви були задоволені даним агрегатом та могли працювати на ньому без будь-яких проблем.

Якщо у Вас виникнуть питання стосовно Вашого агрегату, звертайтеся будь ласка до Вашого дилера або безпосередньо до нашої компанії, яка займається продажами.

Ваш



Dr. Nikolas Stihl

До даної інструкції з експлуатації

Символи на картинках

Всі символи на картинках, які нанесені на пристрій, пояснюються у даній інструкції з експлуатації.

Позначення розділів тексту



ПОПЕРЕДЖЕННЯ

Попередження про небезпеку нещасного випадку та травмування людей а також тяжких матеріальних збитків.



ВКАЗІВКА

Попередження про пошкодження пристрою або окремих комплектуючих.

Технічна розробка

Компанія STIHL постійно працює на подальшими розробками всіх машин та пристроїв; тому ми повинні залишити за собою право на зміни об'єму поставок у формі, техніці та устаткуванні.

Стосовно даних та малюнків даної інструкції з експлуатації таким чином не можуть бути пред'явлені які-небудь претензії.

Вказівки з техніки безпеки та техніки роботи



Під час роботи із даним агрегатом необхідні особливі заходи безпеки. Під'єднання до подачі струму становить особливі джерела небезпеки.



Перед першим введенням агрегату в експлуатацію необхідно уважно прочитати всю інструкцію з експлуатації та зберігати її для подальшого використання. Недотримання інструкції з експлуатації може бути небезпечним для життя.



Необхідно дотримуватись специфічних для кожної країни норм з техніки безпеки, наприклад, профспілок, соціальних кас, установ із захисту прав робітників та інших.

Той хто вперше працює із агрегатом: від продавця або іншого спеціаліста повинен отримати докладні пояснення, яким чином потрібно поводитись із агрегатом – або взяти участь у навчальному курсі.

Неповнолітні не мають права працювати із даним агрегатом – виключення складають підлітки старші 16 років, які під наглядом проходять навчання.

Діти, тварини та глядачі повинні знаходитись на відстані.

Якщо агрегат не використовується, його необхідно поставити таким чином, щоб ним ніхто не пошкодився. Агрегат захистити від несанкціонованого доступу, вийняти штепсельну вилку.

Користувач несе відповідальність за всі нещасні випадки або небезпеки, які виникають по відношенню до інших людей або їх майна.

Агрегат можна передавати або давати у користування лише тим особам, які знайомі з даною моделлю та її експлуатацією – завжди давати також інструкцію з користування.

Використання агрегатів, які створюють шумове забруднення, може бути обмежене за часовими рамками національними, а також місцевими нормами.

Перед кожним початком роботи агрегат перевірити на відповідність стану. Особливо звернути увагу на під'єднуючий провід, штепсельну вилку та пристрої безпеки.

Високонапірний шланг або під'єднуючий провід не використовувати для перетягування або транспортування агрегату.

Перед проведенням будь-яких робіт на агрегаті, наприклад, чистка, технічне обслуговування, заміна комплектуючих – **вийняти штепсельну вилку!**

Для чистки агрегату не використовувати мийку високого тиску. Сильний потік води може пошкодити комплектуючі агрегату.

Агрегат не збризкувати водою.

Приладдя та комплектуючі

Можуть монтуватись лише такі комплектуючі та приладдя, які допускаються компанією STIHL для використання у даному агрегаті або технічно ідентичні. Якщо стосовно вище сказаного виникнуть питання, необхідно звернутись до спеціалізованого дилера. Використовувати лише комплектуючі та приладдя високої якості. Інакше існує небезпека нещасних випадків та пошкоджень агрегату.

Компанія STIHL рекомендує використовувати оригінальні комплектуючі та приладдя STIHL. Вони за своїми характеристиками оптимально підходять для агрегату та відповідають вимогам користувача.

Не робити змін на агрегаті – таким чином може бути погіршена безпека. За травмування людей та пошкодження речей, які виникли у наслідок використання не допущених навісних пристроїв, компанія STIHL виключає будь-яку гарантію.

Фізичний стан, який вимагається для роботи із агрегатом

Той, хто працює із агрегатом, повинен бути не втомленим, здоровим та у доброму фізичному стані.

Той, хто через проблеми зі здоров'ям не повинен напружуватись, повинен проконсультуватись у лікаря, чи він може працювати з агрегатом.

Після вживання алкоголю, медикаментів, які уповільнюють реакцію або ж наркотиків працювати із агрегатом не дозволяється.

Області застосування

Повітродувний пристрій може використовуватись для прибирання листя, трави, паперу та подібного, наприклад, у садових комплексах, на спортивних стадіонах, місцях для парковки або під'їздах.

Усмоктуючий подрібнювач розроблений для усмоктання не вологого листя та іншого легкого та не займистого сміття.

Не продувати або усмоктувати матеріали, які можуть зашкодити здоров'ю.

Агрегат не можна використовувати у закритих приміщеннях.

Застосування агрегату для інших цілей не допускається і може призвести до нещасних випадків та пошкоджень агрегату. Не робити ніяких змін у продукті – це також може призвести до нещасних випадків та пошкоджень агрегату.

Умови експлуатації



Під час вологої погоди або коли йде сніг із агрегатом не працювати.

Одяг та спорядження

Необхідно носити відповідний одяг та спорядження.



Одяг повинен відповідати цілям та не заважати. Одяг який щільно прилягає до тіла, комбінезон, не робочий халат.



Не носити одяг, шарф, краватку, прикраси, які можуть потрапити у отвір для усмоктання повітря. Довге волосся зав'язати та закріпити (хусткою, шапкою, шоломом ін.).

Носити міцне взуття із шорсткою підошвою, яка не ковзається.



Носити захисні окуляри та засіб "індивідуального" захисту від шуму – наприклад, біруши.

Компанія STIHL пропонує широкую програму засобів для індивідуального захисту.

Перед початком роботи

Перевірка агрегату

- Перемикач/перемикаючий важіль повинні легко переходити у позицію **STOP** або **0**
- Перемикач/перемикаючий важіль повинен знаходитись у позиції **STOP** або **0**

- Повітродувна трубка повинна бути монтована згідно вказівок.
- Для надійного управління рукоятки повинні бути чисті та сухі, а також не забруднені мастилом та брудом
- Перевірити стан крильчатки та корпусу нагнітального механізму – див. "Застосування для усмоктування"

Агрегат може використовуватись лише у безпечному для роботи стані – **небезпека нещасного випадку!**

Агрегат вводиться в експлуатацію лише тоді, коли всі комплектуючі непошкоджені.

Сліди зношування на корпусі нагнітального механізму (тріщини, вм'ятини) можуть призвести до небезпеки отримання травм сторонніми предметами, які будуть відкинуті. Якщо є пошкодження на корпусі нагнітального механізму, необхідно звернутись до спеціалізованого дилера – компанія STIHL рекомендує звертатись до спеціалізованих дилерів STIHL

Не робити змін у пристроях управління та безпеки

Під'єднання до мережі електропостачання

Зниження небезпеки удару струмом:

- Напруга та частота агрегату (див. таблицю із типом агрегату) повинні співпадати із напругою та частотою мережі
- Під'єднуючий провід, штепсельну вилку та подовжуючий провід перевірити на наявність пошкоджень. Пошкоджені кабелі, муфти та вилки або під'єднуючі кабелі, які не відповідають вказівкам, використовуватись не мають
- Електричне під'єднання здійснене лише до відповідним чином інстальованих штепсельних розеток
- Ізоляція під'єднуючих та подовжуючих кабелів, вилка та муфта знаходяться у бездоганному стані
- Штепсельна вилка, під'єднуючий та подовжуючий кабель, а також електричні штепсельні поєднання ніколи не брати вологими руками

Під'єднуючий та подовжуючий провід укладати відповідним чином:

- Враховувати мінімальний поперечний перетин окремих кабелів – див. "Під'єднання агрегату до електромережі"
- Під'єднуючий кабель укласти та позначити таким чином, щоб він не міг бути пошкодженим та нікому не зашкодив – **небезпека спотикання!**

- Використання не відповідних подовжуючих кабелів може бути небезпечним. Використовувати лише ті подовжуючі кабелі, які допущені для зовнішнього монтажу та позначені відповідним чином, а також мають достатній поперечний перетин кабелю
- Штекер та муфта подовжуючого кабелю повинні бути водонепроникні та не мають лежати у воді
- Не дозволяти, щоб кабель терся об гострі або гостроконечні предмети
- Не перегинати у дверних пазах або щілинах вікон
- Якщо кабелі скручуються – вийняти штепсельну вилку та розплутати кабель
- Барабан для кабелю завжди розмотувати повністю, для того, щоб уникнути небезпеки пожежі через перегрів

Використання повітродувного пристрою

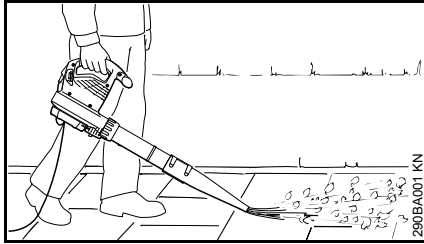

Повітродувний пристрій розроблений для обслуговування одною рукою. Обслуговуюча особа може носити його лівою або правою рукою за рукоятку управління.

Агрегат завжди міцно тримати у руці.

Працювати лише роблячи повільні кроки уперед – постійно спостерігати за зоною вихідного отвору нагнітальної трубки – не йти у зворотному напрямку – **небезпека спотикання!**

ПОПЕРЕДЖЕННЯ

Агрегат експлуатувати лише із повністю монтованою нагнітальною трубкою – **небезпека отримання травм!**

Кругла насадка особливо добре підходить для використання на нерівній місцевості (наприклад, луки або газони).

Пласка насадка (входить у комплектацію поставки або поставляється як спеціальне приладдя) виробляє плаский потік повітря, який може бути використаний цілеспрямовано та контрольовано;

особливо при продуванні рівних поверхонь, які покриті стружкою, листям, підрізаною травою та подібним.

Використання агрегату для усмокування

Дотримуватись вказівок із монтажу у відповідному розділі даної інструкції з експлуатації.

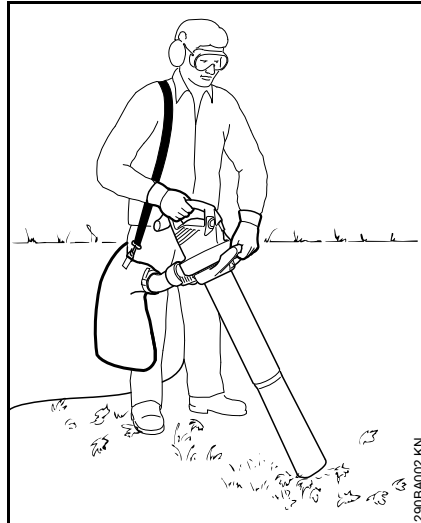

Усмоктуючий подрібнювач розроблений для експлуатації двома руками. Обслуговуюча особа повинна його носити правою рукою за рукоятку управління а лівою рукою за ручку накидної гайки.

Підвісний ремінь мішка для збирання сміття повісити через праве плече – не носити навхрест, щоб у разі необхідності агрегат можна було швидко зняти разом із мішком для збирання сміття.

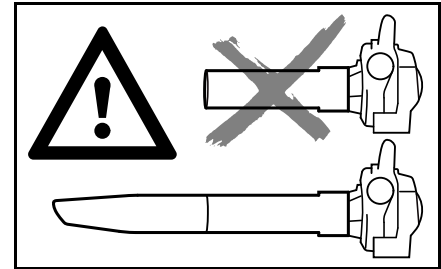

Агрегат експлуатувати лише із повністю монтованою усмоктуючою трубкою та монтованим, закритим мішком для збирання сміття – **небезпека отримання травм!**

ВКАЗІВКА

При усмоктванні абразивних предметів (таких як скло, каміння ін.) крильчатка та корпус нагнітального механізму підлягають особливо сильному зношуванню. Дане зношування може бути помітне через сильне падіння потужності. У даному випадку потрібно звернутись до спеціалізованого дилера. Компанія STIHL рекомендує спеціалізованого дилера STIHL.

Будьте обережні під час усмокування вологого листа – повітродувка та патрубков можуть забитись.



Не усмоктувати гарячі або горючі матеріали (наприклад гарячий попіл, тліючі цигарки) – **небезпека травмування вогнем!**



Ніколи не усмоктувати займисті речовини (наприклад, паливо) або матеріали, які увібрали в себе займисті речовини – через вогонь існує небезпека вибуху – **небезпека отримання смертельних травм!**



Перед відкриттям захисної решітки зупинити двигун. Захисна решітка повинна завжди бути закритою та зафіксованою, якщо усмоктуюча трубка не монтована – через контакт із частинами, які обертаються існує **небезпека травмувань!** Окрім того можуть виникнути пошкодження двигуна.

Під час роботи



При пошкодженні проводу для під'єднання до електромережі негайно вийняти штепсельну вилку – **небезпека для життя через удар струмом!**

Не пошкодьте під'єднуючий провід переїхавши його, перегнувши або порвавши.

Штепсельну вилку не витягувати із штепсельної розетки потягнувши за під'єднуючий провід, братись за штепсельну вилку.

Штепсельну вилку та під'єднуючий провід брати лише сухими руками.

Електропристрої ніколи не збризкувати водою – **небезпека короткого замикання!**

Якщо загрожує небезпека або у разі необхідності – важіль зупинки/ перемикач встановити у положення **STOP** або **0**.

Агрегат обслуговується лише одною особою – інші особи не повинні знаходитись у радіусі роботи.

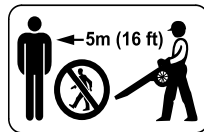

У радіусі 5 метрів не повинні знаходитись інші люди – через відкинуті предмети існує **небезпека отримання травм!**

Дану відстань тримати також по відношенню до речей (авто, шибок) – **небезпека матеріальних збитків!**

Ніколи не дути у напрямку інших людей або тварин – агрегат може підкидати невеличкі предмети на великій швидкості – **небезпека отримання травм!**

При усмоктванні та усмоктванні із подрібненням (на полі та у садах) звертати увагу на маленьких тварин, щоб їм не зашкодити.

Агрегат ніколи не залишати працювати без нагляду.

Агрегат не залишати під дощем.

Будьте обережні на схилах, на нерівній поверхні – **небезпека підковзнутись!**

Під'єднуючий провід завжди вести за агрегатом – не йти у зворотному напрямку – **небезпека спіткнутись!**

Слідкувати за перешкодами: сміття, стовбури дерев, коріння, ями – **небезпека спотикання!**

Не працювати на драбині, стоячи на не стійкому місці.

Якщо застосовуються біруши необхідна підвищена уважність та обережність – оскільки обмежене сприйняття попереджувачих звуків (криків, звуків сигналу та подібного).

Працювати спокійно та розважливо – лише при гарному освітленні та видимості. Працювати обережно, щоб не піддавати небезпеці інших людей.

Вчасно робити паузи у роботі для того, щоб уникнути втоми та виснаженості – **небезпека нещасного випадку!**



Не працювати із агрегатом під час дощу та у мокрому або дуже вологому середовищі.

Під час продувки а також усмоктвання із подрібненням великої кількості сміття із вмістом пилу можуть виникати електростатичні заряди, які при несприятливих умовах (наприклад, дуже вологе повітря) оточуючого середовища можуть розрядитись із електричним ударом.

При утворенні пилу завжди носити захисну маску від пилу.

При усмоктуванні не відповідних матеріалів може блокуватись крильчатка. Пристрій відразу вимкнути, вийняти штепсельну вилку. Лише тоді видалити матеріал, який його блокує.

Не просовувати предмети через захисну решітку або насадку всередину корпусу нагнітального механізму. Через повітродувку вони можуть бути відкинуті на великій швидкості – **небезпека отримання травм!**

Якщо виникають відчутні зміни у роботі (наприклад, високий рівень вібрації), необхідно припинити роботу та усунути причини даних змін.

Якщо агрегат підлягає не передбаченому навантаженню (наприклад, вплив удару або падіння), необхідно обов'язково перш ніж використовувати його надалі перевірити бездоганність стану – див. також розділ "Перед початком роботи". Також перевірити бездоганність роботи пристроїв безпеки. Якщо агрегат знаходиться не у безпечному для роботи стані, його ні в якому випадку не можна використовувати надалі. У разі якщо виникають сумніви, необхідно звернутись до спеціалізованого дилера.

Перш ніж залишити агрегат: вимкнути агрегат – вийняти штепсельну вилку.

Після закінчення роботи

Штепсельну вилку вийняти із штепсельної розетки.

Штепсельну вилку не витягувати із штепсельної розетки потягнувши за під'єднуючий провід, братись за штепсельну вилку.

Агрегат почистити від пилу та бруду – не використовувати засоби для розчинення мастила.

Вібрації

Більш тривалий строк експлуатації мотопристрою може призвести до порушення кровопостачання рук ("хвороба білих пальців").

Не можна встановити загальний дійсний термін для експлуатації, оскільки він може залежати від багатьох факторів, які впливають на це.

Термін використання подовжується за рахунок:

- захисту рук (теплі рукавички)
- перерв.

Термін використання скорочується через:

- певну особисту схильність до поганого кровообігу (примітка: часто руки холодні, чешуться)
- низьку температуру навколишнього середовища.
- Зріст та міцність захвату (міцний захват перешкоджає доступу крові)

При регулярному, тривалому використанні мотопристрою та виникненні відповідних ознак, які повторюються (наприклад, чесання пальців), рекомендується пройти медичний огляд.

Технічне обслуговування та ремонт



Перед початок всіх видів робіт на пристрою: мережевий штекер вийняти із штепсельної розетки.

Пристрій повинен регулярно проходити технічне обслуговування. Виконувати лише ті роботи з технічного обслуговування та ремонту, які описані у інструкції з експлуатації. Всі інші роботи повинні проводитись спеціалізованим дилером.

Компанія STIHL рекомендує для проведення робіт з технічного обслуговування та ремонту звертатись до спеціалізованого дилера STIHL. Спеціалізовані дилери STIHL регулярно проходять навчання та отримують технічну інформацію.

Використовувати лише комплектуючі високої якості. Інакше існує небезпека нещасних випадків та пошкоджень пристрою. Якщо стосовно вище сказаного виникнуть питання, необхідно звернутись до спеціалізованого дилера.

Компанія STIHL рекомендує використовувати оригінальні комплектуючі STIHL. Вони за своїми

характеристиками оптимально підходять для пристрою та відповідають вимогам користувача.

Роботи на пристрої (наприклад, заміна під'єднуючого проводу) можуть проводити лише авторизовані спеціалісти у галузі електрики, для того щоб уникнути можливих небезпек.

Комплектуючі із пластику протерти серветкою. Гострі миючі засоби можуть пошкодити пластик.

Отвір для подачі холодного повітря у корпусі двигуна за необхідності почистити.

Комплектація повітродува

- Мережевий штекер вийняти із штепсельної розетки.

Монтувати повітрову трубку BGE 61

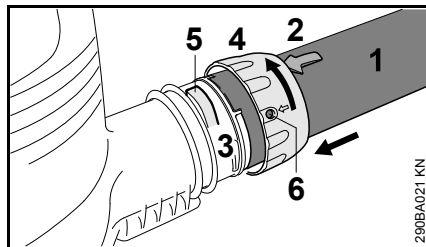

- Виймки підняти до покриття. Стрілка (2) повинна знаходитись на верхньому боці повітродувної трубки (1)
- Повітродувну трубку (1) ввести до прилягання у штуцер (3) корпуса повітродува
- Перекидну гайку (4) одягти на штуцер (3) корпуса повітродува та повернути у напрямку стрілки до тих пір, поки планка (5) не зафіксується у отворі (6) перекидної гайки

Монтувати повітродувну трубку BGE 71, BGE 81

Повітродув може вмикатись лише тоді, коли повітродувну трубку було вірно монтовано. Перекидна гайка задіє перемикач, який замикає електричний ланцюг для запуску двигуна.

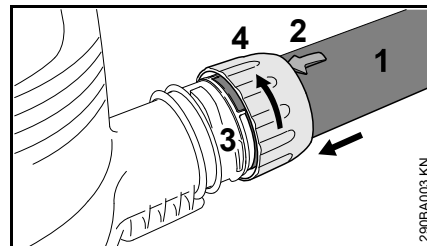

- Виймки підняти до покриття. Стрілка (2) повинна знаходитись на верхньому боці повітродувної трубки (1)
- Повітродувну трубку (1) ввести до прилягання у штуцер (3) корпуса повітродува
- Перекидну гайку (4) одягти на штуцер (3) корпуса повітродува та повернути у напрямку стрілки до упору. Перемикач безпеки задіється із шумовим сигналом

Монтаж форсунки

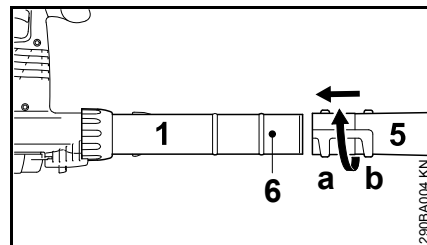

- Форсунку (5) в позиції (a) (довга) або позиції (b) (коротка) ввести до цапфи (6) на повітродувну трубку (1) та зафіксувати у напрямку стрілки

Демонтаж повітродувної трубки BGE 61

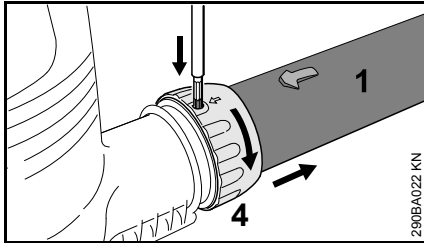

- Зупинити двигун
- Планку за допомогою відповідного інструменту впрессувати через отвір на накидній гайці
- Накидну гайку (4) повернути за напрямком стрілки до упору
- Зняти повітродувну трубку (1)

Демонтаж повітродувної трубки BGE 71, BGE 81

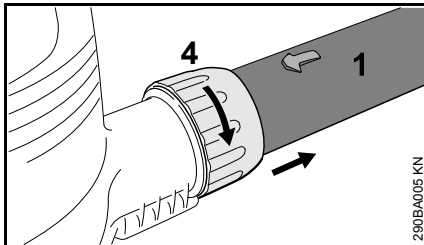

- Зупинити двигун
- Накидну гайку (4) повернути за напрямком стрілки до упору
- Зняти повітродувну трубку (1)

Комплектація усмоктуючого подрібнювача

Подрібнюючий та усмоктуючий пристрій може вмикатись лише тоді, коли вигнутий перехідник та усмоктуюча трубка вірно вмонтовані. Перекидні гайки задіють перемикач, який замикає електричний ланцюг для запуску двигуна.

- Мережевий штекер вийняти із штепсельної розетки.

Монтаж вигнутого перехідника

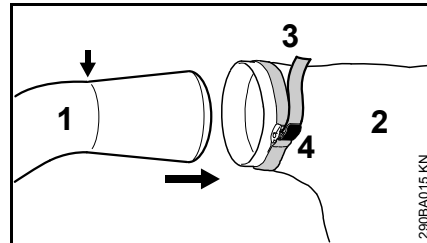

- Вигнутий перехідник (1) ввести у мішок для збирання сміття (2) до маркування (стрілка)
- Стрічку (3) на мішку для збирання сміття затягнути та планку (4) натиснути донизу

! ПОПЕРЕДЖЕННЯ

Змійка на мішку для збирання сміття повинна бути закрита

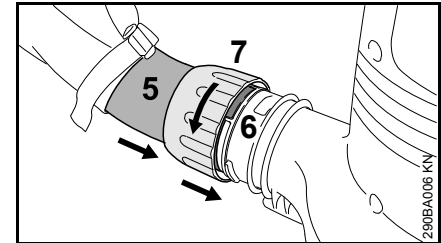

- Виймки підняти до покриття
- Вигнутий перехідник (5) до упору ввести у штуцер (6) корпусу повітродува
- Перекидну гайку (7) одягти на штуцер (6) корпусу повітродува та повернути за напрямком стрілки до упору. Перемикач безпеки задіється із шумовим сигналом

Комплектація усмоктуючої трубки

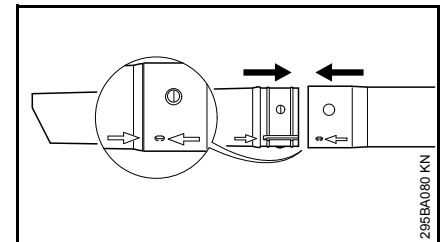

- Повітродувну трубку та подовжувач усмоктуючої трубки вирівняти по стрілкам, поєднати та зафіксувати

Монтаж усмоктуючої трубки

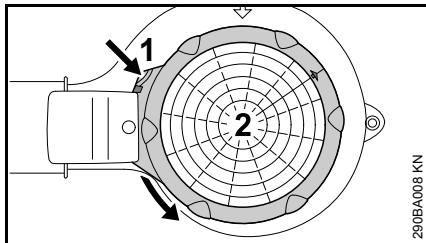

- Зупинити двигун
- Планку (1) натиснути до корпусу повітродува та захисну решітку (2) повернути за напрямком стрілки до упору та зняти

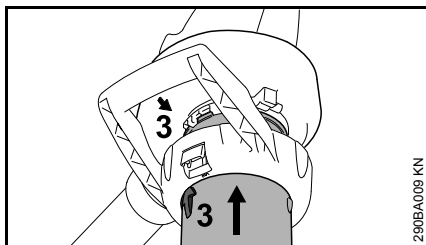

- Стрілки (3) повернути у напрямку до покриття
- Усмоктуючу трубку до упору ввести в усмоктуючий отвір корпусу повітродува

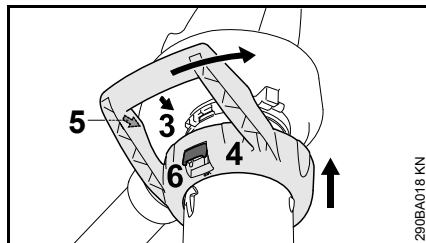

- Накідну гайку (4) одягти на усмоктуючий отвір корпусу повітродува
- Стрілки (3) та (5) повернути у напрямку до покриття
- Накідну гайку (4) повернути у напрямку стрілки, поки важіль (6) на корпусі повітродува не зафіксується із звуком

Демонтаж вигнутого перехідника

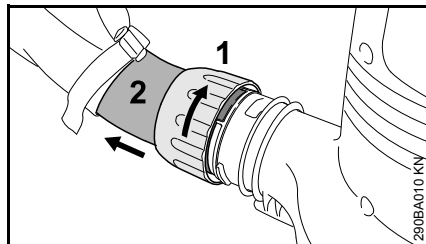

- Зупинити двигун
- Накідну гайку (1) повернути за напрямком стрілки до упору
- Зняти вигнутий перехідник (2)

Демонтаж усмоктуючої трубки

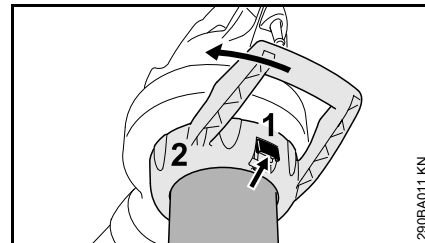

- Зупинити двигун
- Задіяти важіль (1) та накидну гайку (2) повернути за напрямком стрілки до упору і зняти разом із усмоктуючою трубкою

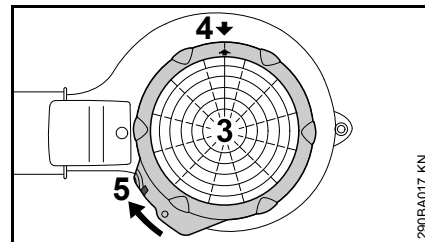

- Захисну решітку (3) встановити в усмоктуючий отвір корпусу повітродува
- Стрілки (4) повернути у напрямку до покриття
- Захисну решітку (3) повернути у напрямку стрілки до тих пір, поки планка (5) на корпусі повітродува не зафіксується

Під'єднання пристрою до електромережі

Напруга та частота пристрою (див. табличку із типом пристрою) повинні співпадати із напругою та частотою мережі.

Мінімальний запобіжник під'єднання до мережі повинен бути виконаний у відповідності до величини у Технічних Даних – див. "Технічні дані".

Пристрій повинен під'єднуватись до електропостачання через захисний перемикач аварійного струму, який перериває подачу струму, коли струм що відводиться до землі перевищує 30 мА.

Під'єднання до мережі повинне також відповідати нормам IEC 60364, а також специфічним для кожної країни нормам.

Подовжуючий кабель повинен у залежності від напруги мережі та довжини кабелю мати вказаний мінімальний поперечний перетин.

Довжина кабелів	Мінімальний поперечний перетин
-----------------	--------------------------------

220 В – 240 В:

до 20 м	1,5 мм ²
від 20 м до 50 м	2,5 мм ²

100 В – 127 В:

до 10 м	AWG 14 / 2,0 мм ²
від 10 до 30 м	AWG 12 / 3,5 мм ²

Зняття розтягуючого зусилля

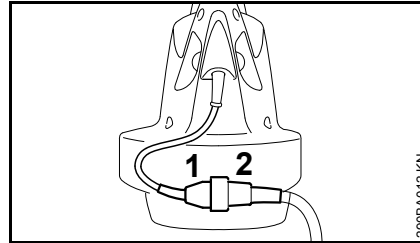

- Штепсельну вилку (1) ввести у муфту (2) подовжуючого проводу

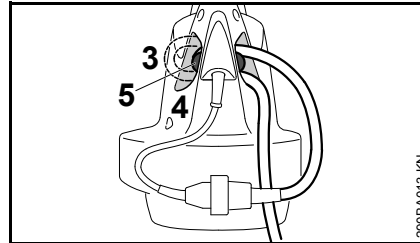

- За допомогою подовжуючого проводу зробити петлю
- Петлю (3) провести через отвір (4)
- Петлю провести через гачок (5) та затягнути

Під'єднання до мережевої штепсельної розетки

Перед під'єднанням до електромережі перевірити, чи вимкнено пристрій – див. "Вимкнення пристрою"

- Штепсельну вилку подовжуючого проводу встановити у відповідним чином інсталювану штепсельну розетку

Вмикання пристрою

- Зайняти стабільне та безпечне положення
- Пристрій тримати у робочій позиції

BGE 61, BGE 71, SHE 71

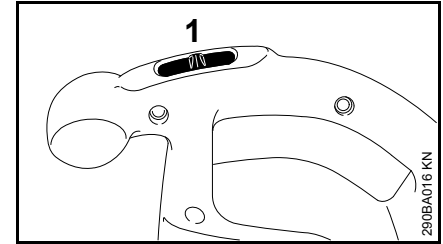

- Перемикач (1) встановити у положення I або II (положення II у залежності від устаткування)

У пристроїв із положенням перемикача I:

I = повна потужність дуття

У пристроїв із положенням перемикача I та II:

I = неповна потужність дуття

II = повна потужність дуття

BGE 81, SHE 81

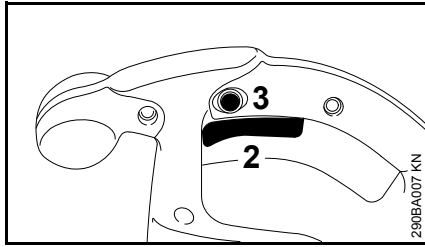

- Натиснути перемикаючий важіль (2) на робочій ручці

Потужність дуття та усмоктування може регулюватись безступінчато.

Натисканням стопорної кнопки (3) перемикаючий важіль (2) може фіксуватись у максимальних режимах дуття та усмоктування.

Вимикання пристрою

При тривалих паузах - виймати мережевий штекер.

Якщо пристрій більше не використовується, його необхідно поставити таким чином, щоб він нікому не зашкодив.

Пристрій берегти від несанкціонованого доступу.

BGE 61, BGE 71, SHE 71

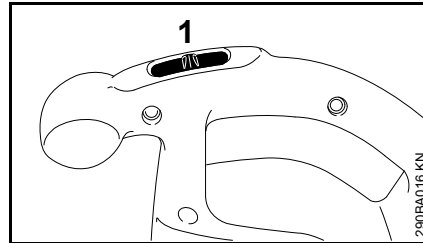

- Перемикач (1) встановити в положення 0

BGE 81, SHE 81

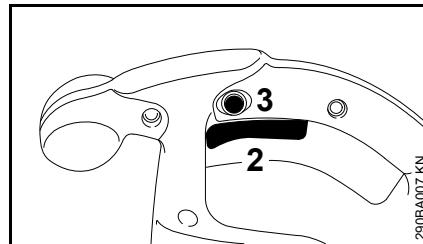

- Відпустити перемикаючий важіль (2) на робочій ручці

При введеній у канавку фіксуючій кнопці (3) коротко натиснути перемикаючий важіль та відпустити.

Зберігання пристрою

- Пристрій добре почистити
- Пристрій зберігати у сухому та надійному місці. Пристрій захищати від несанкціонованого використання (наприклад, дітьми).

Вказівки стосовно технічного обслуговування та догляду

Дані стосуються нормальних умов експлуатації. При ускладнених умовах (сильна запиленість, ін.) та довгих щоденних часах роботи вказані інтервали слід відповідним чином скоротити.		Перед початком роботи	Після закінчення роботи або щоденно	Кожного тижня	Щомісяця	Кожного року	При неполадках	При пошкодженні	За необхідності
Пристрій у зборі	Оглядова перевірка (стану)	x							
	Почистити		x						
Робоча ручка	Перевірка роботи	x							
Усмоктуючі отвори для холодного повітря	Почистити								x
Наклейка з безпеки	Замінити							x	

Мінімізація зношування та уникнення пошкоджень

Дотримання даних даної інструкції з експлуатації допоможе запобігти надмірному зношуванню та пошкодженням пристрою.

Експлуатація, технічне обслуговування та зберігання пристрою повинні здійснюватись так ретельно, як це описано у інструкції з експлуатації.

За всі пошкодження, які були викликані недотриманням вказівок стосовно правил безпеки, обслуговування та технічного догляду, відповідальність несе сам користувач. Особливо це стосується випадків коли:

- були зроблені зміни у продукті не дозволені компанією STIHL;
- використання інструментів або приладдя, які не допускаються для даного пристрою, не підходить для нього або має низьку якість;
- використання пристрою не за призначенням;
- використання пристрою у спортивних заходах або змаганнях;
- пошкодження у наслідок подальше використання пристрою із пошкодженими комплектуючими.

Роботи з технічного обслуговування

Всі роботи, перелічені у розділі "Вказівки стосовно технічного обслуговування та догляду" повинні проводитись регулярно. Оскільки дані роботи з технічного обслуговування не можуть проводитись самим користувачем, необхідно звернутись до спеціалізованого дилера.

Компанія STIHL рекомендує для проведення робіт з технічного обслуговування та ремонту звертатись до спеціалізованого дилера STIHL. Спеціалізовані дилери STIHL регулярно проходять навчання та отримують технічну інформацію.

Якщо дані роботи не проводяться або виконуються не відповідним чином, можуть виникнути пошкодження, відповідальність за які несе сам користувач. До них окрім інших відносяться:

- пошкодження електродвигуна унаслідок не вчасного або не достатнього технічного обслуговування (наприклад, недостатнє чищення направляючої холодного повітря);
- пошкодження через невірне електричне під'єднання (напруга, не достатній розмір підвідних проводів);
- корозія та інші наслідки невідповідного зберігання;
- пошкодження пристрою через використання комплектуючих низької якості.

Комплектуючі, які швидко зношуються

Деякі комплектуючі мотопристрою підлягають при використанні за призначенням нормальному зношуванню і повинні у залежності від виду та тривалості використання вчасно замінюватись. До таких комплектуючих окрім інших відносяться:

- Повітродувне колесо
- Мішок для збирання сміття

Важливі комплектуючі

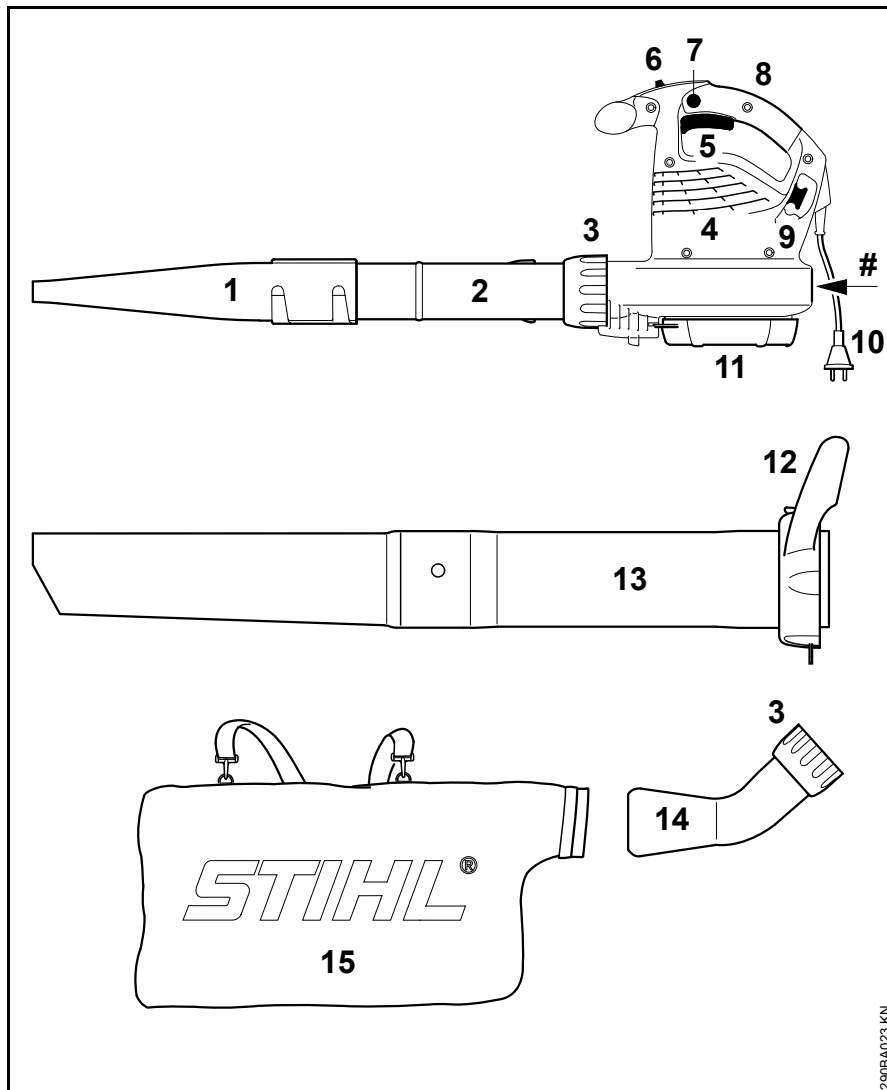

- 1 Пласка насадка
- 2 Нагнітальна трубка
- 3 Накидна гайка
- 4 Усмоктуючі отвори для холодного повітря
- 5 Перемикач (лише BGE 61, BGE 71, SHE 71)
- 6 Перемикаючий важіль (лише BGE 81, SHE 81)
- 7 Фіксуюча кнопка (лише BGE 81, SHE 81)
- 8 Рукотка управління
- 9 Гачок для зняття тягового навантаження
- 10 Мережевий штекер
- 11 Захисна решітка
- 12 Накидна гайка із рукою*
- 13 Усмоктуюча трубка*
- 14 Коліно*
- 15 Мішок для збирання сміття*
- # Номер агрегату

* Приладдя до агрегату SHE, спеціальне приладдя до BGE

Технічні дані**Двигун BGE 61****Модифікація 120 В**

Дані під'єднання до мережі	120 В, 60 Гц, 9,2 А
Запобіжник	15 А
Потужність	1100 Вт
Клас захисту	II □

Модифікація 240 В

Дані під'єднання до мережі	240 В, 50 Гц, 4,8 А
Запобіжник	10 А
Потужність	1100 Вт
Клас захисту	II □

Двигун BGE 71 / SHE 71**Модифікація 120 В**

Дані під'єднання до мережі	120 В, 60 Гц, 9,2 А
Запобіжник	15 А
Потужність	1100 Вт
Клас захисту	II □

Модифікація 230 В

Дані під'єднання до мережі	230 В, 50 Гц, 4,8 А
Запобіжник	10 А
Потужність	1100 Вт
Клас захисту	II □

Модифікація 230 В – 240 В

Дані під'єднання до мережі	230 В – 240 В, 50 Гц, 4,8 А
Запобіжник	10 А
Потужність	1100 Вт
Клас захисту	II □

Двигун BGE 81 / SHE 81**Модифікація 230 В**

Дані під'єднання до мережі	230 В, 50 Гц, 6,1 А
Запобіжник	10 А
Потужність	1400 Вт
Клас захисту	II □

Модифікація 230 В – 240 В

Дані під'єднання до мережі	230 В – 240 В, 50 Гц, 6,1 А
Запобіжник	10 А
Потужність	1400 Вт
Клас захисту	II □

Максимальна пропускна спроможність повітря

	Експлуатація	Експлуатація
	для продувки	на усмоктування
BGE 61	670 м ³ /година	---
BGE 71	670 м ³ /година	580 м ³ /година
BGE 81	750 м ³ /година	650 м ³ /година
SHE 71	670 м ³ /година	580 м ³ /година
SHE 81	750 м ³ /година	650 м ³ /година

Швидкість повітря разом із насадкою

	Експлуатація для продувки
BGE 61	66 м/с
BGE 71	66 м/с
BGE 81	76 м/с
SHE 71	66 м/с
SHE 81	76 м/с

Розміри

Ширина	210 мм
Висота	334 мм
Глибина	330 мм

Вага

BGE 61	3,0 кг
BGE 71	3,0 кг
BGE 81	3,3 кг
SHE 71	4,1 кг
SHE 81	4,4 кг

Величина звуку та коливань

Для вимірювання рівня звуку та коливань враховувався робочий стан номінальної найвищої кількості обертів.

Подальшу інформацію стосовно виконання робочих директив відносно вібрацій 2002/44/EG див. на сайті www.stihl.com/vib/.

Рівень тривалого тиску звуку L_p згідно ISO 11201

	Експлуатація у якості повітродува	Експлуатація для усмоктування
BGE 71	85 дБ(A)	85 дБ(A)
BGE 81	89 дБ(A)	88 дБ(A)
SHE 71	85 дБ(A)	85 дБ(A)
SHE 81	89 дБ(A)	88 дБ(A)

Рівень потужності шуму L_w згідно ISO 3744

	Експлуатація у якості повітродува	Експлуатація для усмоктування
BGE 71	100 дБ(A)	101 дБ(A)
BGE 81	103 дБ(A)	103 дБ(A)
SHE 71	100 дБ(A)	101 дБ(A)
SHE 81	103 дБ(A)	103 дБ(A)

Рівень вібрацій a_{HV} згідно ISO 20643**Експлуатація у якості повітродува**

	Ручка права
BGE 71	1 м/с ²
BGE 81	4,1 м/с ²
SHE 71	1 м/с ²
SHE 81	4,1 м/с ²

Експлуатація для усмоктування

	Ручка права	Ручка ліва
BGE 71	0,8 м/с ²	1,2 м/с ²
BGE 81	2,6 м/с ²	5,6 м/с ²
SHE 71	0,8 м/с ²	1,2 м/с ²
SHE 81	2,6 м/с ²	5,6 м/с ²

Для рівня тиску звуку та рівня потужності звуку величина K- складає згідно RL 2006/42/EG = 2,5 дБ(A); для

коливального прискорення величина K- складає згідно RL 2006/42/EG = 2,0 м/с².

REACH

REACH означає розпорядження ЄС для реєстрації, оцінки та допуску хімікатів.

Інформація стосовно виконання розпорядження REACH (ЄС) № 1907/2006 див. www.stihl.com/reach

Спеціальне приладдя

- Набір для монтажу усмоктуючого пристрою (лише BGE 71, BGE 81)
- Набір для монтажу пристрою для чистки водостічних жолобів
- Вигнута пласка форсунка

Актуальну інформацію стосовно даного та іншого спеціального приладдя можна отримати у спеціалізованого дилера STIHL.

Вказівки з ремонту

Користувачі даного пристрою можуть проводити лише ті роботи з технічного обслуговування та догляду, які описані у даній інструкції з експлуатації. Інші ремонтні роботи можуть проводити лише спеціалізовані дилери.

Компанія STIHL рекомендує для проведення робіт з технічного обслуговування та ремонту звертатись до спеціалізованого дилера STIHL. Спеціалізовані дилери STIHL регулярно проходять навчання та отримують технічну інформацію.

При проведенні ремонтних робіт можуть монтуватись лише такі комплектуючі, які допускаються компанією STIHL для використання у даному мотопристрої або технічно ідентичні. Використовувати лише комплектуючі високої якості. Інакше існує небезпека нещасних випадків та пошкоджень пристрою.

Компанія STIHL рекомендує використовувати оригінальні комплектуючі STIHL.

Оригінальні комплектуючі STIHL можна розпізнати по номеру комплектуючої STIHL, по напису **STIHL** та за наявності по позначці комплектуючої STIHL  (на маленьких комплектуючих може стояти лише значок).

Знищення відходів

При утилізації слід дотримуватись специфічних для кожної країни норм з утилізації.

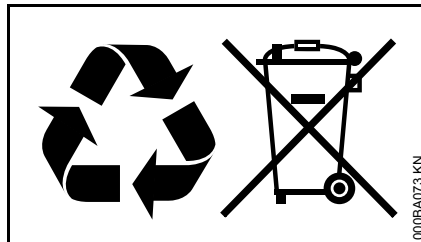

Продукти STIHL не можна викидати із домашнім сміттям. Продукт STIHL, акумулятор, приладдя та упаковку віддати на екологічно безпечну повторну переробку.

Актуальну інформацію стосовно утилізації можна отримати у спеціалізованого дилера STIHL.

Декларація про відповідність нормам ЄС

ANDREAS STIHL AG & Co. KG
Badstr. 115
D-71336 Waiblingen

підтверджує, що

Конструкція: Електричний повітродувний пристрій, електричний усмоктуючий подрібнювач

Фабрична марка: STIHL
Серія: BGE 61
BGE 71
BGE 81
SHE 71
SHE 81

Серійний номер: 4811

Агрегат відповідає вимогам стосовно виконання директив 2011/65/EU, 2006/42/EG, 2000/14/EG та 2004/108/EG, а також розроблений та виготовлений у відповідності із наступними нормами:

IEC 60335-2-100, EN 55014-1, EN 55014-2, EN 60335-1, EN 61000-3-2, EN 61000-3-3

Для визначення виміряного та гарантованого рівня потужності звуку були виконані процедури згідно директиви 2000/14/EG, додаток V, із застосуванням норми ISO 11094.

Вимірний рівень потужності звуку

BGE 71:	98 дБ (A)
BGE 81:	101 дБ (A)
SHE 71:	98 дБ (A)
SHE 81:	100 дБ (A)

Гарантований рівень потужності звуку

BGE 71:	100 дБ (A)
BGE 81:	103 дБ (A)
SHE 71:	100 дБ (A)
SHE 81:	102 дБ (A)

Зберігання Технічної Документації:

ANDREAS STIHL AG & Co. KG
ProduktzulassungРік виготовлення та номер агрегату
вказані на агрегаті.

Waiblingen, 01.08.2012

ANDREAS STIHL AG & Co. KG

Ваш



Thomas Elsner

Керівник, менеджмент групи
продуктів**Сертифікат якості**

Вся продукція виробництва компанії
STIHL відповідають найвищим
вимогам до якості.

Завдяки сертифікації, проведеної
незалежною організацією, компанія
STIHL отримала підтвердження того,
що всі продукти компанії, що
стосується розробки продукції,
закупок матеріалів, виробництва,
монтажу, документації та клієнтської
служби відповідають суворим
вимогам міжнародної норми ISO 9001
для систем управління якістю.

İçindekiler

Bu kullanma talimatıyla ilgili	119
Emniyet bilgileri ve çalışma tekniği	119
Püskürtme aletini tamamlama	124
Emip ufalayan aleti tamamlama	125
Aletin elektrik şebekesine bağlanması	127
Aleti çalıştırma	128
Aleti kapatma	128
Aletin muhafazası	129
Muhafaza ve bakım bilgileri	130
Aşınmayı azamiye düşürmek hasarları önlemek	131
Önemli parçalar	132
Teinik bilgiler	133
Ekstralar	134
Tamir bilgileri	135
Çöpe atma	135
AB Uygunluk sertifikası	135
Adresler	136
Kalite sertifikası	137

Sayın müşteri,

STIHL firmasının kalite ürününü satın aldığınızdan dolayı size teşekkür ederiz.

Bu ürünümüz modern teknik metodlarla ve ayrıntılı kalite kontrolünden geçerek elde edilmiştir. Aletinizden memnun kalmanız ve onunla problemsiz çalışabilmeniz için elimizden geleni yapmaya çalışıyoruz.

Aletiniz ile ilgili sorularınız olduğunda, lütfen STIHL satıcınıza veya doğrudan doğruya STIHL firmasına baş vurmanızı öneririz.

Saygılarımla



Dr. Nikolas Stihl

STIHL®

Bu kullanma talimatı, sahibi tarafından tescil edilmiştir. Tüm hakları saklıdır, özellikle izinsiz olarak elektronik sistemlerle çoğaltılması, çevrilmesi ve dağıtımı yasaktır.

Bu kullanma talimatıyla ilgili

Resim sembolleri

Aletin üstündeki bütün resim sembolleri bu kullanma talimatında açıklanmıştır.

Metin bölümlerinin belirtilmesi



IKAZ

Şahıslara veya mala gelebilecek ağır zarar ve yaralanma tehlikesini belirten ikazlar.



ÖNERİ

Alete veya parçalarına gelebilecek zararları gösteren ikaz.

Yeni teknik gelişme

STIHL sürekli olarak bütün makina ve aletlerin gelişmesi ile uğraşmaktadır; bu yüzden verilen siparişlerin kapsamı, şekli, teknik özellikleri ve donanımı ile ilgili değişiklikler sadece bize bağlıdır.

Bu kullanma talimatnamesinden alınan bilgilerden ve resimlerden hiç bir hak talep edilemez.

Emniyet bilgileri ve çalışma tekniği



Bu alet ile çalışırken özel emniyet önlemleri gereklidir. Elektrik bağlantısı belli tehlikelerin kaynağıdır.



Kullanma talimatının tamamını ilk defa çalışmaya başlamadan önce dikkatlice okuyup ilerde kullanmak üzere emin bir şekilde saklayın. Kullanma talimatına uymamakla hayatınızı tehlikeye atabilirsiniz.



Her ülkeye mahsus emniyet kurallarına örneğin ilgili meslek kooperatiflerinin, sosyal kuruluşların veya dairelerin vs. ön gördüğü emniyeti tedbirlere uyun.

İlk defa aleti kullananlar için: Satıcıdan size aletin emniyetli nasıl kullanıldığını göstermesini isteyin veya bir meslek kursuna katılın.

Reşit olmayanlar, aleti kullanmamalıdır – eğitim gören ve yetişkin bir kişinin huzurunda çalışan 16. yaşını doldurmuş gençler hariç.

Çocukları, hayvanları ve seyircileri uzak tutunuz.

Motorlu aleti kullanılmadığı takdirde kimseye zarar vermeyecek şekilde muhafaza edin. Aleti yetkisiz kişilerin kullanmasını önleyin, fişi prizden çekin.

Kullanıcı, kazalardan ve başka şahıslara veya onların mallarına gelebilecek zarar ve tehlikeden sorumludur.

Motorlu aleti sadece o modeli tanıyıp kullanmasını bilen şahıslara ödünç verin – ve daima kullanma talimatnamesini de birlikte verin.

Ses emisyonu yaratan motorlu aletlerin kullanımı ülkeye veya yerel hükümlere göre zamansal bakımdan sınırlandırılabilir.

Her çalışmadan önce aletin ön görüldüğü şekilde işler olup olmadığını kontrol edin. Özellikle bağlantı kablosuna, fişe ve emniyet tertibatına dikkat edin.

Bağlantı kablosunu aleti çekmek için veya nakliyatı için kullanmayınız.

Alettaki her türlü çalışmadan önce, örneğin temizleme, bakım, yedek parça değiştirme, – **Fişi prizden çekiniz!**

Aleti temizlemek için yüksek basınç temizleyicileri kullanmayın. Güçlü su huzmesi aletin bazı yerlerine hasar verebilir.

Alete su sıkmayınız.

Ekstralar ve yedek parçalar

Sadece STIHL firmasının o alet için öngördüğü yedek parçaları veya teknik bakımdan eş değerde parçalar kullanın. Bu konuyla ilgili soruları uzman satıcıya yöneltin. Sadece yüksek kaliteli parçalar ve ilaveler kullanın. Aksi takdirde alette kaza veya hasar meydana gelebilir.

STIHL size STIHL orjinal yedek parçaları ve ilave aletler kullanmanızı tavsiye eder. Bunlar özellikleriyle en uygun şekilde alete ve kullanıcının taleplerine göre uyarlanmışlardır.

Alette bir değişiklik yapmayın – böylece emniyetinizi tehlikeye atabilirsiniz. Öngörülmemen ek aletlerin kullanılmasından dolayı şahsa veya mala karşı meydana gelebilecek zararlardan STIHL hiçbir sorumluluk kabul etmez.

Sağlık bakımından yatkınlık

Alet ile çalışan bir insanın dinç, sağlıklı ve zinde olması gerekir.

Sağlık bakımından yorulmaması gereken kişiler doktorlarına motorlu aletle çalışmanın mümkün olup olmadığını danışmalıdırlar.

İçki içtikten, reaksiyon gücünüzü azaltacak ilaç veya uyuşturucu madde kullandıktan sonra aleti kullanmayın.

Kullanım alanları

Püskürtme aleti örneğin yeşil alanları, bahçeleri, spor stadlarını, araba parklarını veya girişleri yaprak, çim, kâğıt vb.gibi nesnelere temizler.

Emip ufalayan alet ayrıca kuru, yere dökülmüş yaprak ve buna benzer hafif, yanmayan çöpleri emerek toplarlar.

Sağlığa zarar verebilecek maddeleri püskürtmeyiniz veya alete emdirmeyiniz.

Aleti kapalı yerlerde kullanmayın.

Bu aletin başka görevlerde kullanılmasına izin verilmez, aksi halde kaza veya alette hasar meydana gelebilir. Üründe bir değişiklik yapmayın – bu da kazalara veya alette hasara neden olabilir.

Çalışma şartları



Yağmurlu veya karlı ortamda aletle çalışmayın.

Elbise ve teçhizat

Öngörülen elbise ve teçhizat kullanın.



Elbiseniz uygun olmalı ve hareket serbestliğini engellememeli. Vücudunuza bol gelmeyen iş tulumları giyin; palto giymeyin.



Hava emen borulara, deliklere girebilecek giyecek, atkı, kravat veya ziyet takmayın. Uzun saçları toplayın (örneğin bir baş örtüsü, bere, kask vs. ile).

Tabanları kaymayan, porfilli emniyet botları giyin.



Koruyucu gözlük takın. "Şahsi kulak koruyucusu", örneğin kulak koruma kapsülü takın.

STIHL size çok yönlü ve şahsınıza uygun emniyet programı sunar.

Çalışmadan önce

Aleti kontrol edin.

- Tetik şalterin/tuşun kolayca **STOP**'a veya **0**'a gelmesi gerekir.
- Tetik şalterin/tuşun **STOP** veya **0** pozisyonunda olması gerekir.
- Hava püskürtme tertibatının öngörüldüğü şekilde monte edilmiş olması gerekir
- Aleti doğru yönetmek için kolların temiz ve kuru olmasına, yağlı veya kirli olmamasına dikkat edin.
- Püskürtme çarkının ve püskürtme gövdesinin durumunu kontrol edin – "Püskürtme tertibatının kullanımı" bölümüne bakın.

Aleti sadece işlemesi emniyetliken kullanın, yoksa **kaza meydana gelebilir!**

Aleti sadece bütün parçaları hasarsız ve sıkıca monte edilmiş haldeyse çalıştırın.

Püskürtme gövdesindeki aşınmalar (İncecik çatlaklar, hasarlar) yabancı cisimlerin dışarıya fırlamasıyla yaralanmaya yol açabilirler. Püskürtme gövdesindeki hasarlarda uzman satıcıya başvurun – STIHL size STIHL uzman satıcısını tavsiye eder.

Kumanda ve emniyet teçhizatındaki hiçbirseyi değiştirmeyin

Elektrik bağlantısı

Elektrik çarpması tehlikesini önleme:

- Şebekenin gerilimi ve frekansı aletinizin (levhasında belirtilen) gerilimi ve frekansı ile birbirine uymalıdır.
- Bağlantı kablolarını, prizi ve uzatma kablolarını hasar açısından kontrol edin. Bağlantı kablosu, bağlantı parçaları veya prizler hasarlıysa veya standartlara uygun değilse kullanılmalarına izin verilmez.
- Elektrik bağlantısının fişini sadece öngörölmüş şekilde monte edilmiş prize takın.
- Bağlantı ve uzatma kablolarının yalıtımı ayrıca fişin ve bağlantı parçalarının durumu kusursuz olsun.
- Aletin fişine, bağlantı veya uzatma kablolarına veya her türlü elektrikli bağlantılara katıyen ıslak ellerle dokunmayınız.

Bağlantı ve uzatma kablolarını uzmanca döşeyin:

- Uzatma bağlantı kablolarında her bağlantının kablosunun azami kesiti göz önünde bulundurulmalıdır – "Aletin elektrik bağlantısı" bölümüne bakın.
- Bağlantı kablolarını zarar verilemeyecek şekilde ve kimseyi tehlikeye atmayacak şekilde döşeyin ve işaretleyin – **Tökezeleme tehlikesi!**

- Uygun olmayan bağlantı kablolarını kullanmak tehlikeli olabilir. Sadece dışarda kullanılmasına izin verilen ve buna dair üzerinde işareti bulunan, ayrıca yeterli kalınlıkta çapı olan uzatma kabloları kullanınız.
- Uzatma kablosunun prizi ve kuplaj bağlantısı su geçirmez olmalıdır ve suyun içine yatırılmamalıdır.
- kabloları kenarlara, sivri burunlara veya keskin eşyalara değip aşınacak şekilde döşemeyin
- Kapı veya pencere aralıklarından sıkıştırıp geçirmeyin
- Dolaşmış kabloları – fişi prizden çıkardıktan sonra çözün
- Fazla ısıdan yangın çıkmasını önlemek için kablo tamburunu daima tamamen çözün.

Püskürtme aletini kullanın.

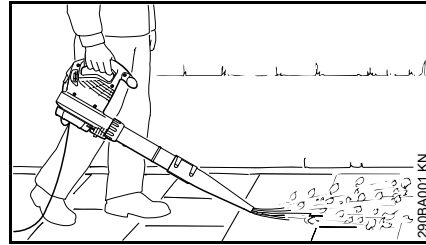

Püskürtme aleti, tek elle kullanılmak için öngörölmüştür. Kullanıcı aleti kumanda sapından sağ veya sol eliyle taşıyabilir.

Aleti elinizde daima emniyetli tutun.

Daima yavaşça öne doğru yürüyerek çalışın – Püskürtücü uçtan etkilenen alanı itinayla kollayın – geriye doğru yürümeyin – **Tökezeleme tehlikesi!**



İKAZ
Aleti sadece komple takılmış püskürtme borusuyla çalıştırın – **Yaralanma tehlikesi!**

Yuvarlak başlık özellikle düz olmayan zeminlerde yapılan çalışmalarda kullanılır (öreneğin otlaklar, çimlik alanlar).

Yassı başlık (siparişe dahildir veya ekstra olarak ısımarlanabilir) alçak bir hava akımı oluşturur. Bu alçak hava akımıyla isabetli ve denetimli bir şekilde özellikle düz alanlardaki talaş, dökülmüş yaprak veya kesilmiş çimleri vs. püskürtterek temizleyebilirsiniz.

Emme tertibatının uygulanması

Bu kullanma talimatının montaj ile ilgili bölümlerine bkz.

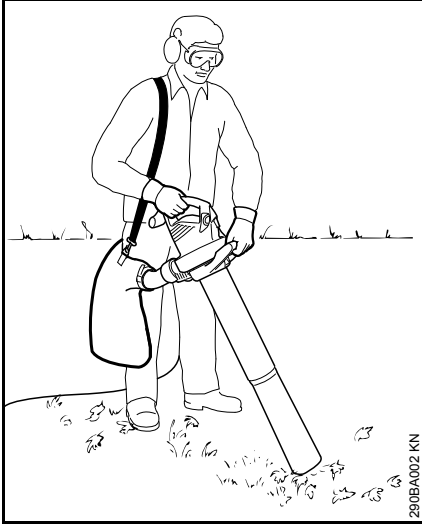

Emip ufalayan alet iki elle yönetilmek için yapılmıştır. Kullanıcı sağ eliyle aletin kumanda sapını ve sol eliyle gövdedeki sapı veya kavrama somununu tutarak taşımaktadır.

Toplama torbasının taşıyıcı kemerini sağ omuzunuzun üstünde taşıyın – çaprazlama taşımayın, acil durumlarda aleti toplayıcı torbasıyla birlikte çabucak vücudunuzdan uzaklaştırabilmeniz için.

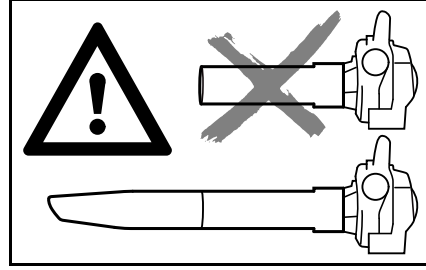

Aleti sadece komple takılmış emme borusuyla ve takılmış, kapalı toplama torbasıyla çalıştırın – **Yaralanma tehlikesi!**



Aşındırıcı veya sivri cisimler emildiğinde (mucur, taş vs.gibi) hem püskürtme çarkı hem de püskürtücü gövde fazlasıyla aşınır. Bu aşınma kendini belirgin şekilde düşen emme gücüyle gösterir. Bu gibi hallerde uzman satıcıya başvurun. STIHL size STIHL uzman satıcısını tavsiye eder.

Islak yaprakları emerken dikkat edin – püskürtme tertibatı ve manifold tıkanabilir.



Sıcak veya yanan malzemeleri (örneğin sıcak kül, kor halinde sigara izmariti vs.) alete emdirmeyin - **çıkabilecek ateşten dolayı yaralanma tehlikesi!**



Katiyen yanabilir sıvıları (örneğin yakıt) veya yanabilir sıvılara bulaşmış malzemeleri alete emdirmeyin, meydana gelebilecek ateşten veya patlamadan dolayı – **Hayati tehlike bulunur!**



Koruyucu ızgarayı açmadan önce motoru durdurun. Emme borusu takılmamışken koruyucu ızgara daima kapalı ve kilitli olmalıdır – dönen parçalarla temastan dolayı **yaralanma tehlikesi!** Ayrıca motorda hasar meydana gelebilir.

Çalışırken



Bağlantı kablosu hasarlıysa hemen fişi prizden çıkartın – **Hayati tehlike, elektrik çarpması!**

Elektrik bağlantısının üzerinden geçerek, ezerek veya sıkıştırarak vs. zarar vermeyin.

Fişi çekerek değil elinizle tutarak prizden çıkartın.

Fişi ve elektrik bağlantı kablosunu sadece elinizle kuruysa elleyin.

Elektrikli aletlere katiyen su sıkmayın – **Kısa devre yapabilir!**

Tehlike anında veya acil durumlarda tetik şalteri/ şalteri **STOP** veya **0**'a getirin.

Alet tek kişi tarafından kullanılır – başka şahısların çalışma alanınızda bulunmasına mücadele etmeyin.



5 m olan çalışma alanında başka şahıslar bulunmamalı - savrulan cisimlerden dolayı **yaralanma tehlikesi!**

Bu mesafeyi mallara karşı da muhafaza edin (arabalar, camlar) – **mala zarar verme tehlikesi!**

Katıyen püskürtücüyü başka şahıslara veya hayvanlara doğru tutmayın – alet küçük cisimleri çok hızlı yukarı fırlatabilir – **Yaralanma tehlikesi!**

Püskürte veya emip ufalama işlerinde (açık alanlarda veya bahçelerde) küçük hayvanlara zarar vermeden çalışın.

Aleti daima kontrol altında çalıştırın.

Aleti yağmurda bırakmayın.

Dikkat meyilli zeminlerde, düz olmayan alanlarda – **Kayma tehlikesi!**

Bağlantı kablosunu daima aletin arka tarafından döşeyiniz – geri geri gitmeyiniz – **tökezleme tehlikesi!**

Engellere dikkat edin: çöplere, ağaç kütüklerine, köklere ve çukurlara – **Tökezleme tehlikesi!**

Merdivenin üstünde veya sağlam olmayan zeminlerin üstünde çalışmayın.

Kulaklıkla çalışıyorsanız pür dikkat gereklidir – tehlikeyi belirten sesler (bağırılmalar, sinyal sesleri vs.) tam olarak duyulmadığı için.

Düşünerek ve sakın çalışın. Sadece yeterli derecede aydınlık ise veya yeterince görebiliyorsanız çalışın. Dikkatli çalışın, başkalarını tehlikeye atmayın.

Zamanında çalışma molaları verin, yorgunluğunuzu ve bitkinliğinizi gidermek için – aksi taktirde **kaza tehlikesi!**



Yağmur yağarken, ıslak veya çok rutubetli yerlerde alet ile çalışmayınız.

Büyük miktarda tozlu cisimleri püskürtürken veya ufalarken elektrostatik yüklenme meydana gelebilir ve olumsuz hallerde (örneğin çok kuru) çevre şartlarında ansızın yük boşalması meydana gelebilir.

Toz meydana geldiğinde daima toz maskesi kullanın.

Uygun olmayan nesnelere emildiğinde püskürtme çarkını bloke edebilir Aleti hemen kapatın, fişi prizden çekin Ondan sonra sıkışmış nesneyi çıkartın

Başlığın koruma telinden püskürtme gövdesinin içine doğru katıyen başka bir cisim sokmayın. Püskürtme tertibatının gücüyle cisimler çok hızlı dışarı savrulabilirler – **yaralanma tehlikesi!**

Aletin hissedilir derecede çalışma tarzı değişirse (örneğin daha yüksek titreşimlerde) çalışmanıza ara verin ve bu değişikliğin sebebini ortadan kaldırın.

Eğer aletin çalışması istenilmeyen bir durumdan dolayı (darbe veya düşmeden dolayı şiddetin etkisi)

durdurulduysa, mutlaka çalıştırmadan önce emniyetli çalışıp çalışmadığını kontrol ediniz – "Çalıştırmadan önce" bölümüne bakınız. Emniyet donanımının da fonksiyonunu kontrol edin. Çalıştırılması emin olmayan aletleri katıyen kullanmaya devam etmeyin. Şüpheli durumlarda uzman satıcıya başvurun.

Aleti terketmeden önce: aleti durdurun – fişi prizden çıkarın.

Çalışma sonrasında

Aletin fişini prizden çıkarın.

Fişi çekerek değil elinizle tutarak prizden çıkartın.

Motoru tozdan ve kirden arındırın – yağ çözücüsü maddeler kullanmayın.

Vibrasyonlar

Motorlu aleti uzun süre kullandığınızda ellerde motor titreşiminden kaynaklanan kan dolaşımı bozuklukları meydana gelebilir ("beyaz parmak hastalığı").

Çalışma süresini birçok faktör etkilediğinden genel bir çalışma süresi belirlenemez.

Kullanım süresi aşağıdaki önlemler alınarak uzatılabilir:

- Ellerin korunması (sıcak eldiven)
- Mola verme

Aşağıdaki durumlar kullanım süresini kısaltır:

- Kullanıcının kan dolaşımı rahatsızlığının bulunması veya kan dolaşımının kötü olması (belirti: parmakları sürekli soğuktur, karıncalanır)
- Düşük hava sıcaklığı
- Kesme esnasında uygulanacak kuvvet (yüksek kuvvet uygulama kan dolaşımını engeller)

Motorlu aleti uzun süreli kullandığınızda ve yukarıda açıklanan şikayetler devam ettiğinde (örneğin parmakların karıncalanması) doktor muayenesinden geçmeniz tavsiye edilir.

Bakım ve tamir



Alettaki her türlü tamirden önce: Fişi prizden çıkartın.

Aletin düzenli şekilde bakımını yapın. Sadece kullanma talimatında belirtilen bakım ve tamir işlerini yapın. Diğer bütün işleri bir uzman satıcı tarafından yaptırın.

STIHL bakım ve tamir işlerinin sadece STIHL uzman satıcıları tarafından yapılmasını tavsiye eder. STIHL uzman satıcılarına düzenli olarak kendilerini geliştirme kursları ve teknik yenilikler hakkında bilgiler sunulur.

Sadece yüksek kaliteli yedek parçalar kullanın. Aksi takdirde alette kaza veya hasar meydana gelebilir. Bu konuyla ilgili soruları uzman satıcıya yöneltin.

STIHL size STIHL orjinal yedek parçaları kullanmanızı tavsiye eder. Bunlar özellikleriyle en uygun şekilde alete ve kullanıcının taleplerine göre uyarlanmışlardır.

Alettaki işler örneğin (bağlantı kablosunu yenileme) sadece yetkili uzman elektrikçiler tarafından yapılmalıdır, tehlikeleri önlemek için.

Plastik parçaları bir bezle temizleyin. Keskin deterjanlar plastik parçalara zarar verebilir.

Motor gövdesindeki soğuk hava ızgarasını gerektiğinde temizleyin.

Püskürtme aletini tamamlama

- Fişi prizden çıkartın.

Püskürtme borusu BGE 61' i monte edin.

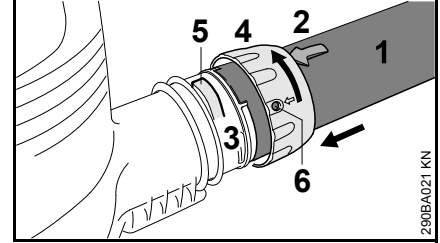

- İki boşluk üst üste gelsin. Okun (2) püskürtme borusunun üst tarafında (1) bulunması gerekir.
- Püskürtme borusunu (1) sonuna kadar püskürtme gövdesinin boru ağzına (3) takın.
- Bağlantı somununu (4) püskürtme gövdesindeki boru ağzının (3) üstünden ok yönünde iterek döndürün, burun (5) bağlantı somununun deliğine (6) oturuncaya kadar.

Püskürtme borusu BGE 71, BGE 81' i monte edin.

Püskürtme aleti ancak püskürtme borusu doğru takılmış ise çalışır. Bağlantı somunu motoru çalıştırmaya gerekli elektrik devresinin birleştirilmesini sağlayan şalteri harekete geçirir.

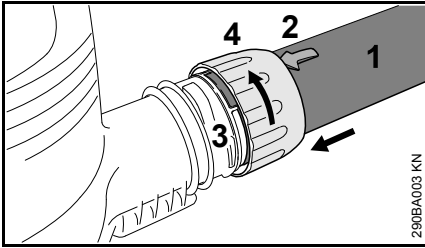

- İki boşluk üst üste gelsin. Okun (2) püskürtme borusunun üst tarafında (1) bulunması gerekir.
- Püskürtme borusunu (1) sonuna kadar püskürtme gövdesinin boru ağzına (3) takın.
- Bağlantı somununu (4) püskürtme gövdesindeki boru ağzının üstünden ok yönünde sonuna kadar iterek çevirin. Emniyet şalteri duyulacak şekilde işletilir.

Başlığı monte edin.

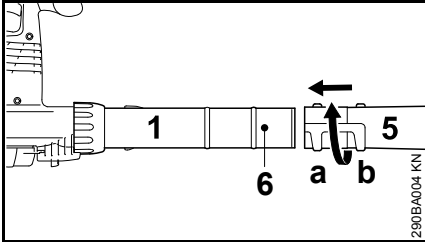

- Başlığı (5) (a) pozisyonunda (uzun) veya (b) pozisyonunda (kısa) saplamaya kadar (6) püskürtme borusunun üstüne (1) itin ve ok yönünde kilitleyin.

Püskürtme borusu BGE 61'i çıkarın.

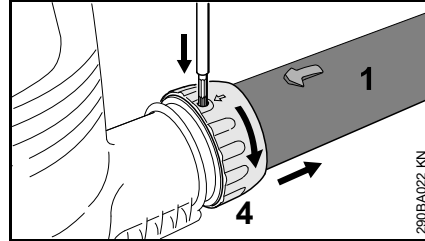

- Motoru durdurun
- Burnu uygun bir alet ile bağlantı somununun boşluğundan bastırın.
- Bağlantı somununu (4) ok yönünde sonuna kadar çevirin.
- Püskürtme borusunu (1) çıkarın

Püskürtme borusu BGE 71, BGE 81'i çıkarın.

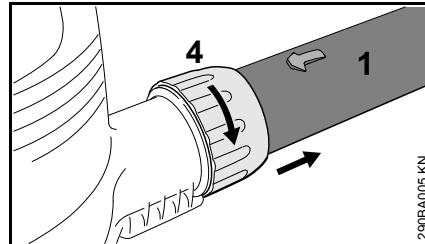

- Motoru durdurun
- Bağlantı somununu (4) ok yönünde sonuna kadar çevirin.
- Püskürtme borusunu (1) çıkarın

Emip ufalayan aleti tamamlama

Emip ufalayan alet sadece manifold ve emme borusu doğru takıldığında çalıştırılabilir. Bağlantı somunu motoru çalıştırmaya gerekli elektrik devresinin birleştirilmesini sağlayan şalterini harekete geçirir.

- Fişi prizden çıkartın.

Manifoldun montajı

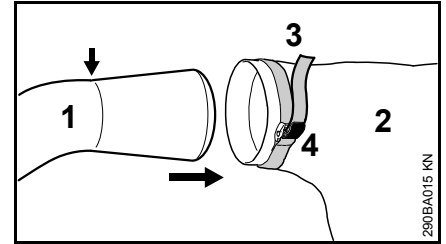

- Manifoldu (1) toplayıcı torbaya (2) takın ve işarete kadar (ok) sokun.
- Toplayıcı torbadaki bantı (3) iyice sıkın ve burnu (4) aşağı bastırın.



İKAZ
Toplayıcı torbadaki fermuarın kapalı olması gerekir.

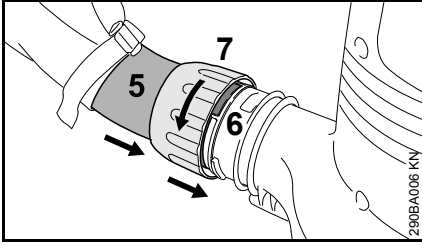

- Boşluklar üst üste gelsin.
- Manifoltu (5) sonuna kadar püskürtme gövdesinin içindeki borunun ağız parçasına (6) yerleştirin.
- Bağlantı somununu (7) püskürtme gövdesindeki boru ağız parçasının üstüne itin ve ok yönünde sonuna kadar çevirin. Emniyet şalteri duyulacak şekilde işletilir.

Emme borusunu tamamlama

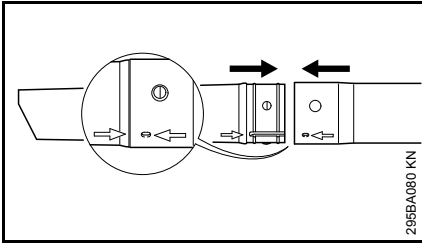

- Emme borusu ve uzatması ok yönünde baksınlar, birbirinin içine geçirip yerine oturtun.

Emme borusunun montajı

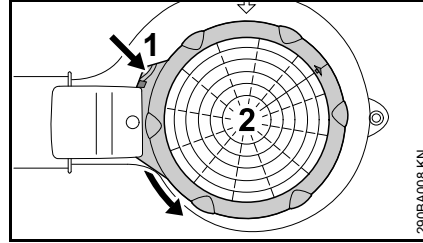

- Motoru durdurun
- Burnu (1) püskürtme gövdesine bastırın ve koruyucu ızgarayı (2) ok yönünde sonuna kadar çevirip çıkartın.

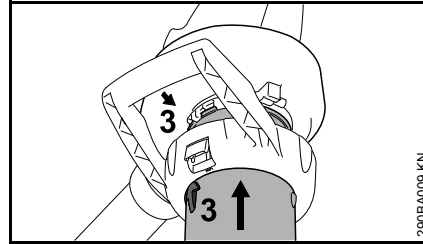

- Oklar (3) üst üste gelsin.
- Emme borusunu sonuna kadar püskürtme gövdesindeki borunun ağız parçasına takın.

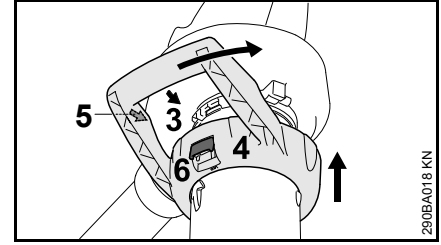

- Bağlantı somununu (4) püskürtme gövdesinin emme ağzının üstüne itin.
- (3) ve (5) numaralı oklar üst üste gelsin.
- Bağlantı somununu (4) ok yönünde çevirin, püskürtme gövdesindeki manivela (6) duyulacak şekilde kilitleninceye kadar.

Manifoltun çıkarılması

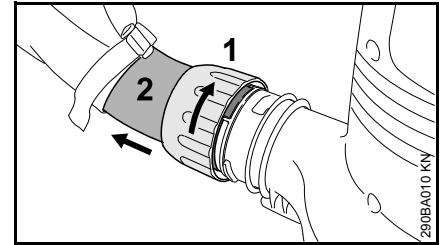

- Motoru durdurun
- Bağlantı somununu (1) ok yönünde sonuna kadar çevirin.
- Manifoltu (2) çıkartın.

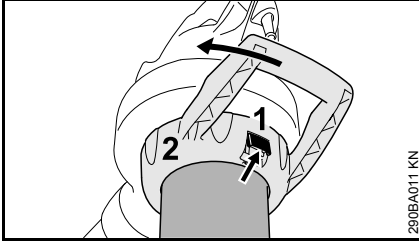
Emme borusunu çıkartın.

290BA011 KN

- Motoru durdurun
- Manivelayı (1) çalıştırın, bağlantı somununu (2) ok yönünde sonuna kadar çevirin ve emme borusu ile birlikte çıkartın.

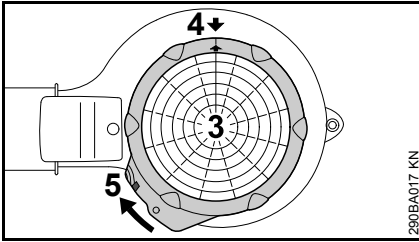

290BA017 KN

- Koruyucu ızgarayı (3) püskürtme gövdesindeki emme ağızına yerleştirin.
- Oklar (4) üst üste gelsin
- Koruyucu ızgarayı (3) ok yönünde çevirin, püskürtücü gövdedeki ekleme parçası (5) yerine oturuncaya kadar.

Aletin elektrik şebekesine bağlanması

Şebekenin gerilimi ve frekansı aletinizin (Model levhasında belirtilen) gerilim ve frekansı ile birbirine uymalıdır.

Elektrik şebekesinin asgari sigorta amper değeri Teknik Veriler bölümünde açıklanan şartlara göre uygulanmalıdır – bkz. "Teknik Veriler".

Alet elektrik şebekesine fazla yükten koruyucu mekanizmalı şalter aracılığı ile bağlanmalıdır. Bu şalter iletme ceryanını toprağa 30 mA'den fazla olduğu an ceryan bağlantısını keser.

Şebekeye bağlantı IEC 60364 standartına ve ülkelerin şartlarına uygun olması gerekir.

Uzatma kablosu, şebeke voltajı ve kablo uzunluğuna bağlı olarak belirtilen asgari kablo kesitine sahip olmalıdır.

Kablo uzunluğu Asgari kesit**220 V – 240 V:**

20 m' ye kadar	1,5 mm ²
20 m' den 50 m' ye kadar	2,5 mm ²

100 V – 127 V:

10 m'ye kadar	AWG 14 / 2,0 mm ²
10 m dan 30 m'ye kadar	AWG 12 / 3,5 mm ²

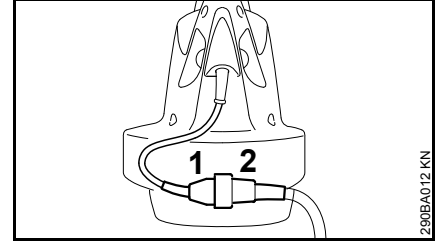
Gerginlikten koruma

290BA012 KN

- Fişi (1) uzatma kablosunun bağlantı parçasına (2) takın.

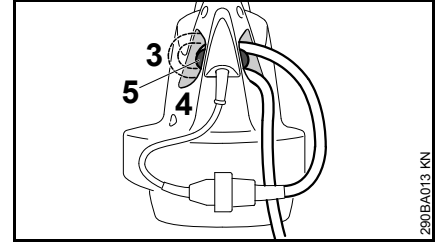

290BA013 KN

- Uzatma kablosu ile bir halka oluşturun
- halkayı (3) delikten (4) geçirin
- Halkayı askının (5) üstünden geçirecek şekilde sıkıca çekin

Prize bağlantı

Elektrik şebekesine bağlantıyı sağlamadan önce aletin kapalı olduğundan emin olunuz – "Aleti kapatmak" bölümüne bakınız.

- Uzatma kablosunun fişini öngörüldüğü şekilde takılmış prize takın.

Aleti çalıştırma

- yere emin ve sağlam basın
- Aleti çalışma pozisyonunda tutun

BGE 61, BGE 71, SHE 71

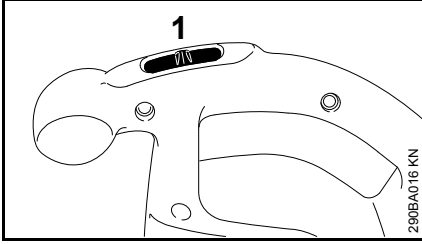

- Şalteri (1) I'e veya II'e getirin (pozisyon II donanıma bağlıdır)

Şalter pozisyonu I: olan aletlerde

I = tam püskürtme gücü

Şalter pozisyonu I ve II: olan aletlerde

I = yarım püskürtme gücü

II = tam püskürtme gücü

BGE 81, SHE 81

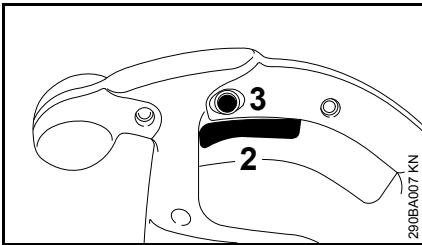

- Kumanda sapındaki şaltere (2) basın

Püskürtme ve emme gücü basmaksız ayarlanabilir.

Sabitlenme düğmesine basarak (3) şalteri (2) maksimum püskürtme ve emme gücünde kilitleyebilirsiniz.

Aleti kapatma

Uzun molalarda - fişi prizden çıkartın.

Alet artık kullanılmıyorsa kimseye zarar vermeyecek şekilde muhafaza edin.

İzinsiz şahısların kullanmasını önleyecek şekilde bir yere kaldırın.

BGE 61, BGE 71, SHE 71

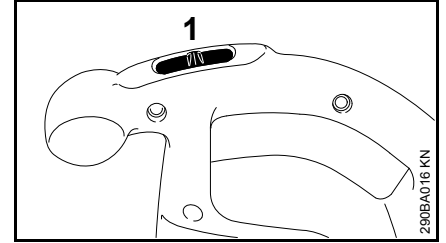

- Şalteri (1) 0'a getirin

BGE 81, SHE 81

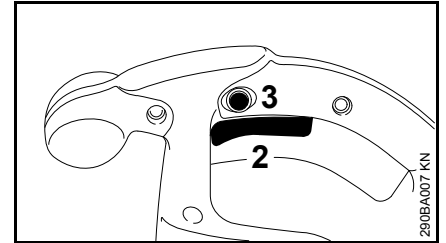

- Kumanda sapındaki şalteri (2) serbest bırakın

Sabitlenme düğmesine (3) basılmışsa şaltere kısaca sonuna kadar bir daha basın ve serbest bırakın.

Aletin muhafazası

- Aleti itinayla temizleyin
- Aleti kuru ve emin bir yerde muhafaza edin. Yetkisiz kişilerin (örneğin çocukların) kullanmasını önleyin.

Muhafaza ve bakım bilgileri

Veriler normal iş şartlarını göz önünde bulundurur. Zor şartlar altında (çok tozlu yerlerde vs.) ve uzun süren çalışma günlerinde verilen süreler buna uygun olarak kısaltılmalıdır.		Çalıştırmadan önce	İşten sonra yani günlük	Haftalık	Aylık	Yıllık	Anıza varsa	Hasar halinde	Gerektiğinde
Komple alet	Göz kontrolü (durumu)	x							
	Temizleme		x						
Kumanda sapı	Fonksyon kontrolü	x							
Soğuk hava emme ağız	Temizleme								x
Emniyet yapıştırması	Yenileme							x	

Aşınmayı azamiye düşürmek hasarları önlemek

Kullanma talimatında belirtilen bilgilere uyulduğunda alette fazla aşınma ve hasar önlenir.

Aleti kullanma, bakma ve muhafazası bu kullanma talimatında belirtildiği kadar itina ile yapılmalıdır.

Emniyet, kullanma ve muhafaza şartları yerine getirilmediği için meydana gelen her türlü hasardan kullanıcı bizzat sorumludur. Bu özellikle şu durumlar için geçerlidir:

- Üründe STIHL'in izin vermediği değişiklikler yapılırsa
- O alete uygun olmayan veya düşük kaliteli tamir aletleri veya ilaveler kullanılırsa
- Alet uygun görülmeyen bir iş için kullanılırsa
- Alet spor amaçlı veya müsabakalarda kullanılırsa
- Alet hasarlı parçası olduğu halde kullanıldığından doğan müteakip hasarlarda

Tamir edilirse

„Tamir ve bakım bilgileri“ bölümündeki bütün işlerin düzenli şekilde uygulanması gerekir. Tamir işleri kullanıcı tarafından yapılamıyorsa bir uzman satıcı tarafından yapılması gerekir.

STIHL bakım ve tamir işlerinin sadece STIHL uzman satıcıları tarafından yapılmasını tavsiye eder. STIHL uzman

satıcılarına düzenli olarak kendilerini geliştirme kursları ve teknik yenilikler hakkında bilgiler sunulur.

Bu işler yanlış veya hiç yapılmazsa doğabilecek zarardan kullanıcı bizzat sorumludur. Bu özellikle şu durumlar için geçerlidir:

- Zamanında yapılmayan veya yetersiz yapılan bakımdan dolayı (örneğin: havalandırma kanalının yetersiz temizlenmesi) elektrikli motorun hasarı
- Yanlış elektrik bağlantısından doğan hasar (elektrik gerilimi, uzatma kablosunun yetersiz kesiti)
- Yanlış muhafazadan doğan paslanma veya başka türlü hasarlar
- Düşük kalite yedek parça takılmasından dolayı alettaki hasarlar

Aşınan parçalar

Motorun bazı parçaları öngörüldüğü şekilde kullanıldıkları halde normal bir aşınmaya uğrarlar ve kullanılma süresi ile cinsine göre zamanında yenilenmelidirler. Buna başka şeylerle birlikte şunlar dahildir:

- Püskürtücü fan
- Toplayıcı torba

Önemli parçalar

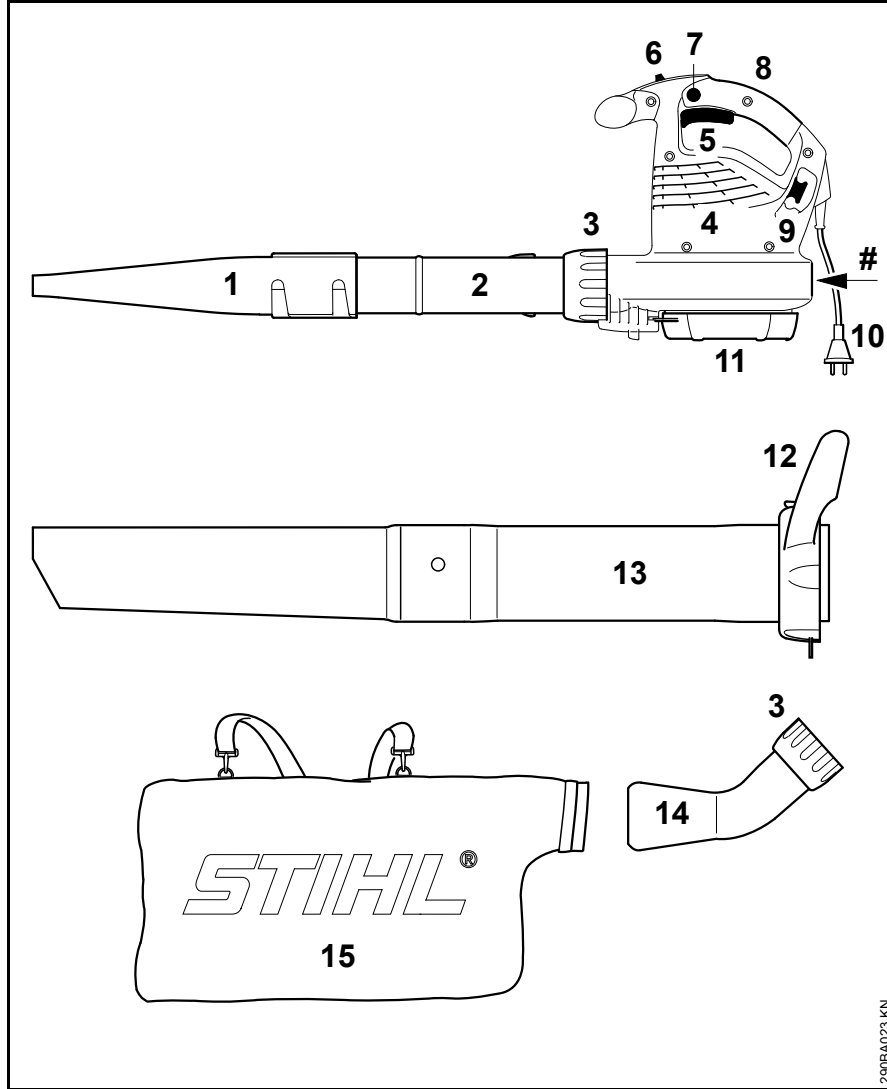

- 1 Yassı başlık
- 2 Püskürtme borusu
- 3 Bağlantı somunu
- 4 Soğuk hava emme ağız
- 5 Şalter (sadece BGE 61, BGE 71, SHE 71)
- 6 Kol (sadece BGE 81, SHE 81)
- 7 Sabitleyen düğme (sadece BGE 81, SHE 81)
- 8 Kumanda sapı
- 9 Gerginliği azaltıcı halka
- 10 Fiş
- 11 Koruyucu ızgara
- 12 Halkalı bağlantı somunu*
- 13 Emme borusu*
- 14 Manifold*
- 15 Toplayıcı torba*
- # Makine numarası

* SHE ekstraları, BGE ekstraları

Teinik bilgiler

Motor BGE 61

Model 120 V

Şebeke bağlantı verileri 120 V, 60 Hz,
9,2 A

Sigorta 15 A
Gücü 1100 W
Koruyucu sınıfı II □

Model 240 V

Şebeke bağlantı verileri 240 V, 50 Hz,
4,8 A

Sigorta 10 A
Gücü 1100 W
Koruyucu sınıfı II □

Motor BGE 71 / SHE 71

Model 120 V

Şebeke bağlantı verileri 120 V, 60 Hz,
9,2 A

Sigorta 15 A
Gücü 1100 W
Koruyucu sınıfı II □

Model 230 V

Şebeke bağlantı verileri 230 V, 50 Hz,
4,8 A

Sigorta 10 A
Gücü 1100 W
Koruyucu sınıfı II □

Model 230 V - 240 V

Şebeke bağlantı verileri 230 V - 240 V,
50 Hz, 4,8 A

Sigorta 10 A
Gücü 1100 W
Koruyucu sınıfı II □

Motor BGE 81 / SHE 81

Model 230 V

Şebeke bağlantı verileri 230 V, 50 Hz,
6,1 A

Sigorta 10 A
Gücü 1400 W
Koruyucu sınıfı II □

Model 230 V - 240 V

Şebeke bağlantı verileri 230 V - 240 V,
50 Hz, 6,1 A

Sigorta 10 A
Gücü 1400 W
Koruyucu sınıfı II □

Maksimum geçen hava miktarı

	Püskürtme işletmesi	Emme işletmesi
BGE 61	670 m ³ /h	- - -
BGE 71	670 m ³ /h	580 m ³ /h
BGE 81	750 m ³ /h	650 m ³ /h
SHE 71	670 m ³ /h	580 m ³ /h
SHE 81	750 m ³ /h	650 m ³ /h

Başlıklı hava akımı hızı

	Püskürtme işletmesi
BGE 61	66 m/s
BGE 71	66 m/s
BGE 81	76 m/s
SHE 71	66 m/s
SHE 81	76 m/s

Ölçüler

Genişlik	210 mm
Yükseklik	334 mm
Derinliği	330 mm

Ağırlığı

BGE 61	3,0 kg
BGE 71	3,0 kg
BGE 81	3,3 kg
SHE 71	4,1 kg
SHE 81	4,4 kg

Ses ve titreşim değerleri

Ses ve titreşim değerlerinin tespitinde nominal azami devir ile gerçekleşen işletme göz önünde tutulmuştur.

İşverenler yönetmeliği 2002/44/EG vibrasyon değerlerini yerine getirmek ile ilgili ayrıntılı bilgiler için www.stihl.com/vib/ 'e bakınız.

**Sürekli ses gücü seviyesi L_p ,
ISO 11201' e göre**

	Püskürtme işletmesi	Emme işletmesi
BGE 71	85 dB(A)	85 dB(A)
BGE 81	89 dB(A)	88 dB(A)
SHE 71	85 dB(A)	85 dB(A)
SHE 81	89 dB(A)	88 dB(A)

Ses gücü seviyesi L_w ISO 3744' e göre

	Püskürtme işletmesi	Emme işletmesi
BGE 71	100 dB(A)	101 dB(A)
BGE 81	103 dB(A)	103 dB(A)
SHE 71	100 dB(A)	101 dB(A)
SHE 81	103 dB(A)	103 dB(A)

ISO 20643' e göre titreşim değeri a_{hv}

Püskürtme işletmesi

	Sapı sağ tarafa
BGE 71	1 m/s ²
BGE 81	4,1 m/s ²
SHE 71	1 m/s ²
SHE 81	4,1 m/s ²

Emme işletmesi

	Sapı sağ tarafa	Sapı sol tarafa
BGE 71	0,8 m/s ²	1,2 m/s ²
BGE 81	2,6 m/s ²	5,6 m/s ²
SHE 71	0,8 m/s ²	1,2 m/s ²
SHE 81	2,6 m/s ²	5,6 m/s ²

Ses basıncı seviyesi ve ses gücü seviyesi için RL 2006/42/EG'ye göre K-değeri = 2,5 dB(A); ve titreşim değeri için RL 2006/42/EG'ye göre K-değeri = 2,0 m/s² dir.

REACH

REACH, kimyasal maddelerin sicile kaydı, değerlendirilmesi ve lisansı ile ilgili EG yönetmeliğidir.

REACH yönetmeliğini (EG) No: yerine getirmek ile ilgili bilgiler 1907/2006 www.stihl.com/reach 'e bakınız

Ekstralar

- Emme tertibatı ilavesi (sadece BGE 71, BGE 81)
- Çatı oluğu temizleme ilavesi
- Eğimli yassı başlık

Bu ve başka ekstralar hakkında güncel bilgiler için STIHL uzman satıcısına baş vurunuz.

Tamir bilgileri

Bu aleti kullananlara sadece kullanma talimatında belirtilen muhafaza ve bakım işlerini yapmaya izin verilir. Bunun dışındaki tamirler sadece uzman satıcılar tarafından yapılmalıdır.

STIHL bakım ve tamir işlerinin sadece STIHL uzman satıcıları tarafından yapılmasını tavsiye eder. STIHL uzman satıcılarına düzenli olarak kendilerini geliştirme kursları ve teknik yenilikler hakkında bilgiler sunulur.

Tamir işlerinde sadece STIHL firmasının o motorlu alet için öngördüğü yedek parçaları veya teknik açıdan eşdeğer parçaları kullanın. Sadece yüksek kaliteli yedek parçalar kullanın. Aksi takdirde alette kaza veya hasar meydana gelebilir.

STIHL size STIHL orjinal yedek parçaları kullanmanızı tavsiye eder.

STIHL Orijinal yedek parçası olup olmadığını yedek parça numarasından ve yazısından **STIHL**® ve STIHL yedek parça armasından **STIHL** (küçük parçalarda sadece bu arma da bulunabilir) anlayabilirsiniz.

Çöpe atma

Bertaraf ederken ülkeye mahsus atıkları atma kurallarına uyunuz.

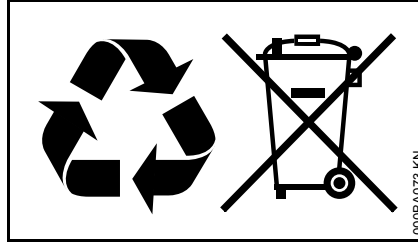

STIHL ürünlerini ev çöpüne atmayınız. STIHL ürününü, aküyü, aksesuarları ve ambalajları çevre dostu geri dönüşümlü atıkların atıldığı yerlere atınız.

Uzman satıcı tarafından edinilebilir.

AB Uygunluk sertifikası

ANDREAS STIHL AG & Co. KG
Badstr. 115
D-71336 Waiblingen

Integriert in

Cinsi: Elektrikli püskürtme aleti, elektrikli emip ufalayıcı Alet

Fabrikası: STIHL

Modeli: BGE 61

BGE 71

BGE 81

SHE 71

SHE 81

Seri tespit: 4811

2011/65/EU, 2006/42/EG ve 2000/14/EG ve 2004/108/EG yönetmeliklerinin şartlarına uygun olduğu ve takiben anılan şartları yerine getirip geliştirildiği tasdik edilir:

IEC 60335-2-100, EN 55014-1, EN 55014-2, EN 60335-1, EN 61000-3-2, EN 61000-3-3

Ölçülen ses seviyesini araştırıp garanti edebilmek için 2000/14/EG yönetmeliğine göre ek V'de gösterildiği gibi ve ISO 11094 standardı uygulanmıştır.

Ölçülen ses gücü seviyesi

BGE 71: 98 dB(A)

BGE 81: 101 dB(A)

SHE 71: 98 dB(A)

SHE 81: 100 dB(A)

Garanti edilen ses gücü seviyesi

BGE 71:	100 dB(A)
BGE 81:	103 dB(A)
SHE 71:	100 dB(A)
SHE 81:	102 dB(A)

Teknik verilerin muhafaza edildiği yer:

ANDREAS STIHL AG & Co. KG
Produktzulassung

Aletin üretim yılı ve makine numarası
üzerinde yazılıdır.

Waiblingen, 01.08.2012

ANDREAS STIHL AG & Co. KG

Saygılarımla



Thomas Elsner

Ürün gurubu menajment yöneticisi



Adresler

STIHL İdari Merkezi

ANDREAS STIHL AG & Co. KG
Postfach 1771
71307 Waiblingen

STIHL Satış Şirketleri

ALMANYA

STIHL Vertriebszentrale AG & Co. KG
Robert-Bosch-Straße 13
64807 Dieburg
Telefon: +49 6071 3055358

AVUSTURYA

STIHL Ges.m.b.H.
Fachmarktstraße 7
2334 Vösendorf
Telefon: +43 1 86596370

İSVİÇRE

STIHL Vertriebs AG
Isenrietstraße 4
8617 Mönchaltorf
Telefon: +41 44 9493030

ÇEK CUMHURİYETİ

Andreas STIHL, spol. s r.o.
Chrlická 753
664 42 Modřice

STIHL Importeure

BOSNA HERSEK

UNIKOMERC d. o. o.
Bišće polje bb
88000 Mostar
Telefon: +387 36 352560
Faks: +387 36 350536

HIRVATİSTAN

UNIKOMERC – UVOZ d.o.o.
Sjedište:
Amruševa 10, 10000 Zagreb

Prodaja:
Ulica Kneza Ljudevita Posavskog 56,
10410 Velika Gorica
Telefon: +385 1 6370010
Faks: +385 1 6221569

TÜRKİYE

SADAL TARIM MAKİNALARI DIŞ
TİCARET A.Ş.
Alsancak Sokak, No:10 I-6 Özel Parsel
34956 Tuzla, İstanbul
Telefon: +90 216 394 00 40
Faks: +90 216 394 00 44

Kalite sertifikası



Bütün STIHL ürünleri en yüksek kalite taleplerine uyarlar.

Bağımsız bir şirketin sertifika vermesiyle üretici firma olan STIHL'e ürün geliştirme, malzeme elde etme, üretim, montaj, dokümantasyon ve müşteri servisi açısından bütün ürünlerin uluslararası ciddi kalite menajmenti sistemi talebi sayılan ISO 9001 standartını yerine getirdiği kanıtlanır.

Sisukord

Käesoleva kasutusjuhendi kohta	139
Ohutusjuhised ja töötamistehnika	139
Puhurseadme komplekteerimine	144
Imurhekseldi komplekteerimine	145
Seadme elektriline ühendamine	147
Seadme sisselülitamine	147
Seadme väljalülitamine	148
Seadme säilitamine	148
Hooldus- ja korrashoiujuhised	149
Kulumise minimeerimine ja kahjustuste vältimine	150
Tähtsad koostedetailid	151
Tehnilised andmed	152
Eritarvikud	153
Remondijuhised	154
Utiliseerimine	154
EÜ vastavusdeklaratsioon	154
Kvaliteedisertifikaat	155

Austatud klient!

Täname Teid, et otsustasite firma STIHL kvaliteettoote kasuks.

Käesolev toode töötati välja kaasaegseid valmistamismeetodeid ja ulatuslikke kvaliteeditagamismeetmeid kohaldades. Me anname endast parima, et Te oleksite seadmega rahul ja saaksite sellega probleemideta töötada.

Kui Teil on seadme kohta küsimusi, siis pöörduge palun esinduse või otse meie müügiettevõtte poole.

Teie



dr Nikolas Stihl

STIHL®

Käesolev kasutusjuhend on autoriõigusega kaitstud. Kõik õigused on registreeritud, eriti paljundamise, tõlkimise ja elektrooniliste süsteemidega töötlemise õigused.

Käesoleva kasutusjuhendi kohta

Piltsümbolid

Enamiku seadmele paigaldatud piltsümbolite kohta leiate käesolevast kasutusjuhendist vastava selgituse.

Tekstilõikude tähistus



HOIATUS

Hoiatus inimeste õnnetus- ja vigastusohu ning raskekujuliste materaalsete kahjude eest.



JUHIS

Hoiatus seadme või üksikute koostedetailide kahjustamise eest.

Tehniline edasiarendus

STIHL töötab pidevalt enamike masinate ja seadmete edasiarenduse kallal; seetõttu jätame endale õiguse teha tarnekomplektis kuju, tehnika ja varustuse osas muudatusi.

Samuti ei saa sellepärast käesolevas kasutusjuhendis esitatud andmetest ja joonistest tuletada nõudeõigust.

Ohutusjuhised ja töötamistehnika



Antud seadmega töötamisel on vajalikud erilised ohutusmeetmed. Elektrivooluühendus kujutab endast erilist ohuallikat.



Lugege kogu kasutusjuhend enne esmakordset käikuvõtmist tähelepanelikult läbi ja hoidke hilisemaks kasutamiseks kindlalt alal. Kasutusjuhendi eiramine võib olla eluohtlik.



Järgige riigisiseseid ohutuseeskirju, nt erialaliitude, sotsiaalkassade, tööohutus- ja muude ametite ettekirjutusi.

Kes töötab seadmega esimest korda: Laske müüjal või mõnel teisel asjatundjal endale selgitada, kuidas sellega ohutult ümber käia – või võtke osa vastavatest kursustest.

Alaealised ei tohi seadmega töötada – välja arvatud üle 16-aastased noored, kes viibivad järelevalve all kutseõppes.

Hoidke lapsed, loomad ja pealtvaatajad eemal.

Kui seadet ei kasutata, siis tuleb see ära panna nii, et kedagi ohtu ei seataks. Kaitske seadet ebapädevate isikute juurdepääsu eest, tõmmake võrgupistik välja.

Kasutaja vastutab teistele isikutele või nende omandile põhjustatud õnnetuste või ohtude eest.

Andke seadet kasutada või laenutage üksnes isikutele, kes antud mudelit tunnevad ja seda käsitseda oskavad – andke alati kaasa ka kasutusjuhend.

Müraemissiooniga seadmete kasutamine võib olla nii riiklike kui ka kohalike eeskirjadega ajaliselt piiratud.

Kontrollige iga kord enne töö alustamist seadme nõuetekohast seisundit. Pöörake erilist tähelepanu ühendusjuhtmele, võrgupistikule ja ohutusseadistele.

Ärge kasutage ühendusjuhet seadme tõmbamiseks ega transportimiseks.

Enne seadme kallal igasuguste tööde nagu nt puhastuse, hoolduse ja detailide väljavahetamise teostamist – **tõmmake võrgupistik välja!**

Ärge kasutage seadme puhastamiseks survepesurit. Tugev veejuga võib kahjustada seadme osi.

Ärge pihustage seadmele vett.

Tarvikud ja varuosad

Kasutage üksnes selliseid osi ja tarvikuid, mida STIHL lubab antud seadmel kasutada, või mis on nendega tehniliselt samaväärsed. Küsimuste korral pöörduge esinduse poole.

Kasutage ainult kõrgvaliteetseid osi ja tarvikuid. Vastasel juhul võib valitseda õnnetuste või seadme kahjustamise oht.

STIHL soovib kasutada STIHLi originaalvaruosi ja tarvikuid. Need on oma omaduste poolest optimaalselt toote ja selle kasutaja vajadustele kohandatud.

Ärge tehke seadme ehituses muudatusi – see võib halvendada ohutust. STIHL välistab igasuguse vastutuse isiku- ja materiaalsele kahjude eest, mis on põhjustatud mittelubatud haakeseadmete kasutamisest.

Kehaline sobivus

Seadmega töötaja peab olema välja puhanud, terve ja heas vormis.

Isikud, kellel on füüsiline pingutus tervise tõttu vastunäidustatud, peavad enne mootorseadme kasutamist konsulteerima arstiga.

Pärast alkoholi, reaktsioonivõimet pärssivaid ravimite või uimastite tarvitamist ei tohi seadmega töötada.

Kasutusvaldkonnad

Puhurseade võimaldab eemaldada puulehti, muru, paberit, jms nt aedadest, spordistaadionitelt, parkimisplatsidelt ja sissesõiduteedelt.

Peale selle on imurhekseldi välja töötatud kuivade puulehtede ning muude kergete, lahtiste ja mittepõlevate jäätmete äraimamiseks.

Ärge puhuge ega imege tervist kahjustavaid materjale.

Ärge käitage seadet suletud ruumides.

Seadme kasutamine muudel eesmärkidel on keelatud ning võib põhjustada õnnetusi või tekitada seadmel kahjustusi. Ärge tehke tootel mingeid muudatusi – ka see võib põhjustada õnnetusi või kahjustada seadet.

Kasustustingimused



Ärge töötage seadmega märjas ja lumes.

Riietus ja varustus

Kandke nõuetekohast riietust ja varustust.



Riietus peab olema ots-
tarbekohane ega tohi
takistada liikumist.
Kandke liibuvaid rõivaid,
kombinesooni, mitte
töökitlit.



Ärge kandke rõivaid, salli,
lipsu ega ehteid, mis
võivad sattuda õhu sis-
seimemisavasse. Siduge
pikad juuksed kokku ja
kindlustage (pearätik,
müts, kiiver, jne).

Kandke haarduva, libisemiskindla
tallaga tugevaid jalatseid.



Kandke kaitseprille ja
isiklikku mürakaitset – nt
kõrvatroppe.

STIHL pakub ulatusliku
tooteprogrammiga suures valikus
isikukaitsevahendeid.

Enne tööd

Kontrollige seadet

- lüliti/lülitushooba peab saama kergelt **STOP** või **0** peale lülitada
- lüliti/lülitushoob peab olema asendis **STOP** või **0**
- puhurseade peab olema eeskirjadekohaselt monteeritud
- hoidke kindlaks juhtimiseks käepidemed puhtad ja kuivad, õi-ning mustusevabad.
- Kontrollige puhuritiiviku ja puhurikorpuse seisundit – vt "Imurseadise kasutamine"

Seadet tohib käitada ainult töökindlas seisukorras – **õnnetusoh!**

Võtke seade käiku ainult siis, kui kõik koosteosad on kahjustamata ning kindlalt monteeritud.

Puhurikorpuse kulumine (praod, väljamurded) võib väljatungivate võõrkehade tõttu vigastusohtu põhjustada. Pöörduge puhurikorpuse kahjustuste korral esinduse poole – STIHL soovib STIHLi esindust

Ärge tehke juht- ja ohutusseadiste kallal mingeid muudatusi.

Elektriühendus

Elektrilöögiohu vähendamiseks:

- Seadme pinge ja sagedus (vt tüübisilti) peavad vastama võrgupingele ning -sagedusele.
- Kontrollige ühendusjuhet, võrgupistikut ja pikendusjuhet kahjustuste suhtes. Kahjustatud juhtmeid, liitmikke ja pistikuid või eeskirjadele mittevastavaid ühendusjuhtmeid ei tohi kasutada.
- Looge elektriühendus ainult eeskirjadekohaselt installeeritud pistikupesaga.
- Ühendus- ja pikendusjuhtme isolatsioon, pistik ja liitmik peavad olema laitmatu seisukorras.
- Ärge puudutage pistikut, ühendus- ja pikendusjuhet ega elektrilisi pistikühendusi kunagi niiskete kätega

Paigaldage ühendus- ja pikendusjuhe asjatundlikult:

- Järgige üksikute juhtmesoonte minimaalseid ristlõikeid – vt "Seadme elektriline ühendamine".
- Vedage ühendusjuhe ja tähistage nii, et see ei saaks kahjustada ega ohustaks teisi isikuid – **komistamisoht!**
- Ebasobivate pikendusjuhtmete kasutamine võib olla ohtlik. Kasutage üksnes välitingimuste jaoks heakskiidetud, vastavalt tähistatud ning piisava juhtmeristlõikega pikendusjuhtmeid.
- Ühendusjuhtme pistik ja liitmik peavad olema veetihead ega tohi vees lebada

- Ärge laske vastu servi või teravaid esemeid hõõruda
- Ärge muljuge ukse- või aknapilude vahel
- Sõlme läinud juhtmete puhul – tõmmake võrgupistik välja ja eemaldage kaablitest sõlmed
- Kerige kaablitrümlid ülekuumenemisest tingitud tuleoahu vältimiseks alati täiesti lahti

Puhurseadme kasutamine

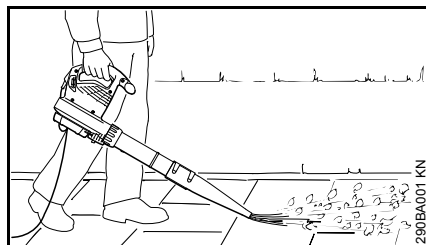

Puhurseade on ette nähtud käsitsemiseks ühe käega. Kasutaja saab seda kanda parema või vasaku käega juhtkäepidemest kinni hoides.

Hoidke seadet alati kindlalt käes.

Töötage ainult aeglaselt ettepoole liikudes – jälgige pidevalt puhurtoru väljastuspiirkonda – ärge kõndige tagurpidi – **komistamisoht!**



HOIATUS

Käitage seadet ainult terviklikult monteeritud puhurtoruga – **vigastusoh!**

Ümardüüs sobib kasutamiseks eriti ebatasasel maastikul (nt aasadel ja murupindadel).

Lamedüüs (sisaldub tarnekomplektis või saadaval eritarvikuna) toodab "lamedat" õhuvoolu, mida on võimalik suunatud ning kontrollitult kasutada; eriti sobiv saepuru, puulehtede, niidetud rohu jms kaetud tasaste pindade puhtaks puhumiseks.

Imurseadise kasutamine

Järgige käesoleva kasutusjuhendi vastavates peatükkides esitatud paigaldusjuhiseid.

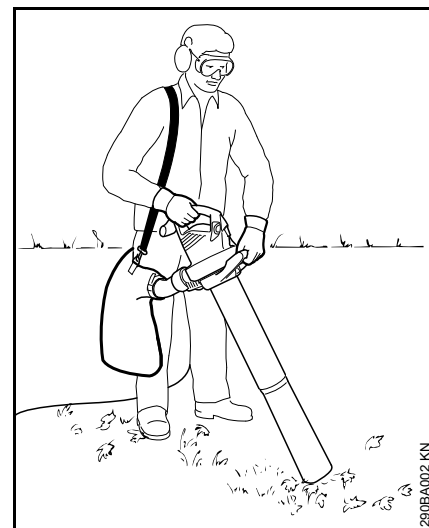

Imurhekseldi on ette nähtud käsitsemiseks kahe käega. Kasutaja peab seda kandma parema käega juhtkäepidemest ning vasaku käega ääriknutri käepidemest kinni hoides.

Riputage kogumiskoti kanderihm üle parema õla – ärge kandke üle õla risti, et hädaolukorras oleks võimalik seadet koos kogumiskotiga kiiresti kehast eemale lükata.

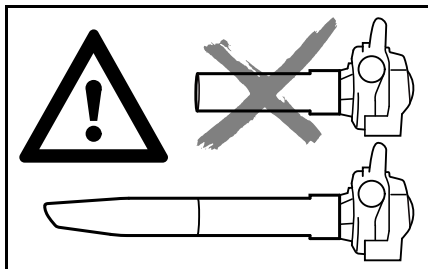

Käitage seadet ainult komplekselt monteeritud imurtoru ja monteeritud, suletud kogumiskotiga – **vigastusoht!**



Abrasiiivsete esemete (nagu kruus, kivid, jne) imemisel esineb puhuritiivikul ning puhurikorpusel eriti tugevat kulumist. Kulumine avaldub tugevasti langeva imemisvõimsuse näol. Sel juhul pöörduge müügiesindaja poole. STIHL soovib STIHLi esindust.

Ettevaatust märgade puulehtede korral – puhur ja torukaar võivad ummistuda.



Ärge imege sisse kuumi ega põlevaid materjale (nt kuuma tuhka, hõõguvaid sigarette) – **vigastusoht tule tõttu!**



Ärge imege kunagi sisse süttivaid vedelikke (nt kütust) või süttivate vedelikega immutatud materjale, tule või plahvatuse tõttu – **surmavate vigastuste oht!**



Enne kaitsevõre avamist seisake mootor. Kaitsevõre peab olema alati suletud ja kindlustatud, kui imurtoru pole külge monteeritud – pöörlevate osadega kokkupuumise tõttu valitseb **vigastusoht!** Lisaks sellele võivad ka mootoril kahjustused tekkida.

Töö ajal



Tõmmake kahjustatud ühendusjuhtme korral võrgupistik kohe välja – **eluohulik elektrilöökl!**

Ärge kahjustage ühendusjuhet ülesõitmise, muljumise, tirimise vms.

Ärge tõmmake võrgupistikut pistikupesast välja ühendusjuhtmest kinni hoides, haarake kinni võrgupistikust.

Puudutage võrgupistikut ja ühendusjuhet ainult kuivade kätega.

Ärge pritsige kunagi elektriseadmete peale vett – **lühiseoht!**

Ähvardava ohu või hädajuhtumi korral – seadke lülitushoob/lüliti **STOP** või **0** peale.

Seadet käsitseb ainult üks inimene – ärge lubage teistel isikutel tööpiirkonnas viibida.

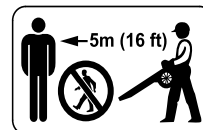

5 m raadiuses ei tohi viibida teisi isikuid – eemalepaikuvate esemete tõttu valitseb **vigastusoht!**

Hoidke sama vahemaad ka esemete (sõidukite, aknaklaaside) suhtes – **materiaalse kahju oht!**

Ärge puhuge kunagi teiste inimeste ega loomade suunas – seade võib väikesed esemeid suure kiirusega üles paisata – **vigastusoht!**

Pöörake puhumisel ja imihekseidamisel (tühjal maastikul ja aedades) tähelepanu väikeloomadele, et neid mitte ohustada.

Ärge laske seadmel kunagi järelevalveta töötada.

Ärge jätke seadet vihma kätte.

Ettevaatust kallakutel, ebatasasel maastikul – **libastumisoht!**

Juhtige ühendusjuhet alati seadme taga – ärge kõndige tagurpidi – **libastumisoht!**

Pöörake tähelepanu takistustele: oksarisu, kännud, juured, kraavid – **komistamisoht!**

Ärge töötage redelil ega ebastabiilsetes kohtades.

Pealepandud kuulmekaitsme korral peab olema eriti tähelepanelik ja hoolas – sest hoiatavate häälte (karjed, signaalhelid jms) tajumine on halvendatud.

Töötage rahulikult ja läbimõeldult – ainult heades valgus- ning nähtavustingimustes. Töötage ettevaatlikult, teisi ohustamata.

Tehke õigeaegselt töövaheaegu, et ennetada väsimust ja kurnatust – **õnnetusoh!**



Ärge töötage seadmega vihma korral ega niiskes või väga märjas ümbruses.

Suurte koguste tolmusisaldusega materjalide puhumisel võib tekkida elektrostaatiline laeng, mis võib ebasoodsatel ümbrustingimustel (nt suure kuivuse puhul) äkiliselt lahenduda.

Kandke tolmuemissiooni korral alati tolmuaitsemaski.

Ebasobiva materjali sisseimemisel võib puhuri tiivik blokeeruda. Lülitage seade kohe välja, tõmmake võrgupistik välja. Eemaldage alles seejärel blokeerunud materjal.

Ärge pistke esemeid kaitsevõre või düüsi kaudu puhurikorpuse sisemusse. Need võivad läbi puhuri suure kiirusega välja paiskuda – **vigastusoh!**

Katkestage töökäitumises muudatuste tajumisel (nt kõrgendatud vibratsioon) kohe töötamine ja kõrvaldage muutuse põhjused.

Kui seade sattus mitte sihtotstarbekohase koormuse alla (nt jõu mõju löögi või kukkumise tõttu), siis kontrollige enne edasist käitamist tingimata selle töökindlat seisundit – vt ka "Enne töötamist". Kontrollige samuti ohutusseadiste talitlusvõimet. Ärge

kasutage mittetöökorras seadet mingil juhul edasi. Kahtluse korral pöörduge esinduse poole.

Enne seadme juurest lahkumist: lülitage seade välja – tõmmake võrgupistik välja.

Pärast tööd

Tõmmake võrgupistik pistikupesast välja.

Ärge tõmmake võrgupistikut pistikupesast välja ühendusjuhtmest kinni hoides, haarake kinni võrgupistikust.

Puhastage seade tolmust ja mustusest – ärge kasutage rasva lahustavaid vahendeid.

Vibratsioon

Pikemaajaline seadme kasutamine võib põhjustada vibratsioonist tingitud käte verevarustuse häireid ("valged sõrmed").

Üldkehtivat sobivat kasutamiskestust ei ole võimalik kindlaks määrata, kuna see sõltub paljudest teguritest.

Kasutamiskestust pikendavad:

- käte kaitsmine (soojad kindad)
- vaheajad

Kasutamiskestust lühendavad:

- individuaalne kalduvus halvale verevarustusele (tunnused: tihti külmad sõrmed, kihelemine)
- madalad välistemperatuurid
- haardejõudude tugevus (tugev haare halvendab verevarustust)

Seadme regulaarsel pikaajalisel kasutamisel ja vastavate nähtude (näiteks sõrmede kihelemine) ilmnemisel on soovitatav konsulteerida arstiga.

Hooldus ja remont



Enne kõiki töid seadme kallal: Tõmmake võrgupistik pistikupesast välja.

Hooldage seadet regulaarselt. Teostage ainult kasutusjuhendis kirjeldatud hooldus- ja remonditöid. Kõikide muude töödega pöörduge müügiesinduse poole.

STIHL soovib hooldus- ja remonditöid lasta teostada ainult STIHLi müügiesinduses. STIHLi edasimüüjatele korraldatakse perioodilisi koolitusi ning neid varustatakse pidevalt tehnilise informatsiooniga.

Kasutage ainult kõrgevaliteedilisi tagavaraosi. Vastasel korral on oht põhjustada õnnetus või tekitada seadmel kahjustusi. Küsimuste korral pöörduge müügiesinduse poole.

STIHL soovib kasutada STIHLi originaal-tagavaraosi. Originaal-tagavaraosad on oma omaduste poolest optimaalselt kohandatud seadme ja selle kasutaja vajadustele.

Seadme kallal tohivad ohtude vältimiseks töötada (nt. ühendusjuhtme asendamine) üksnes pädevad elektrispetsialistid.

Puhastage plastmass detaile lapiga.
Tugevatoimelised puhastusvahendid
võivad plastmassi kahjustada.

Puhastage vajadusel mootori korpusel
paiknevad jahutusõhuribid.

Puhurseadme komplekteerimine

- Tõmmake võrgupistik pistikupesast välja

Puhurtoru monteerimine BGE 61

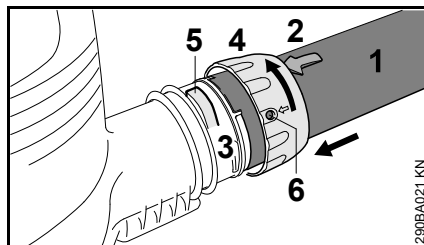

- Seadke väljalõiked kohakuti. Nool (2) peab asetsema puhurtoru (1) ülaküljel
- Pistke puhurtoru (1) kuni lõpuni puhurikorpuse otsakusse (3) sisse
- Lükake äärikmutter (4) puhurikorpuse otsaku (3) peale ja keerake noole suunas, kuni aas (5) äärikmutri avasse (6) fikseerub

Puhurtoru monteerimine BGE 71, BGE 81

Puhurseadet on võimalik sisse lülitada ainult juhul, kui puhurtoru monteeriti õigesti külge. Äärikmutter rakendab lüliti, mis sulgeb mootori käivituse vooluahela.

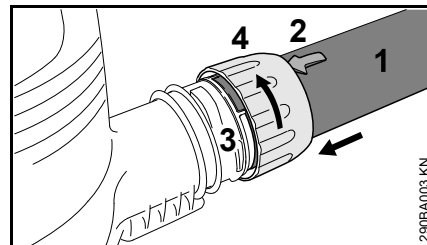

- Seadke väljalõiked kohakuti. Nool (2) peab asetsema puhurtoru (1) ülaküljel
- Pistke puhurtoru (1) kuni lõpuni puhurikorpuse otsakusse (3) sisse
- Lükake äärikmutter (4) puhurikorpuse otsakule (3) ja keerake noole suunas kuni lõpuni. Lülitatakse kuuldavalt ohutuslülitit

Düüsi monteerimine

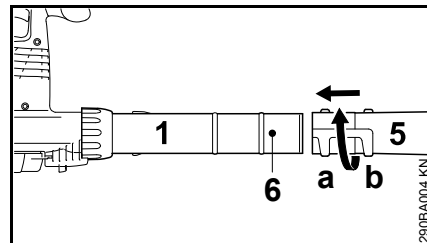

- Lükake düüs (5) asendis (a) (pikk) või asendis (b) (lühike) kuni tapini (6) puhurtoru (1) peale ja lukustage noole suunas

Puhurtoru demonteerimine BGE 61

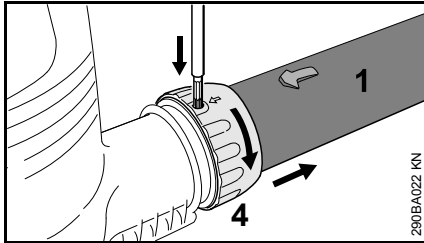

- Mootori seiskamine
- suruge aas sobiva tööriistaga läbi ääriknutri ava sisse
- keerake äärikmutrit (4) noole suunas kuni lõpuni
- Võtke puhurtoru (1) maha

Puhurtoru demonteerimine BGE 71, BGE 81

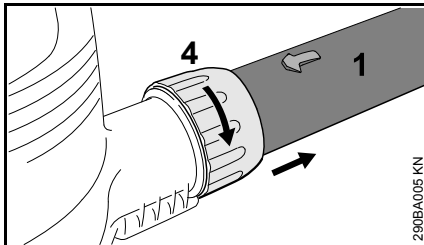

- Mootori seiskamine
- keerake äärikmutrit (4) noole suunas kuni lõpuni
- Võtke puhurtoru (1) maha

Imurhekseldi komplekteerimine

ImurHekseldit võimalik sisse lülitada ainult juhul, kui torukaar ja imurtoru monteeriti õigesti külge. Äärikmutrid rakendavad lüliti, mis sulgeb mootori käivituse vooluahela.

- Tõmmake võrgupistik pistikupesast välja

Torukaare monteerimine

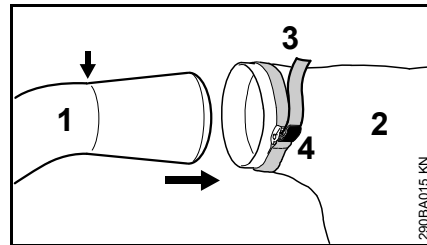

- Pange torukaar (1) kuni märgistuseni (nool) kogumiskotti (2) sisse
- Tõmmake kogumiskoti rihm (3) kinni ja suruge aas (4) pikali

⚠ HOIATUS

Kogumiskoti tõmlukk peab olema suletud

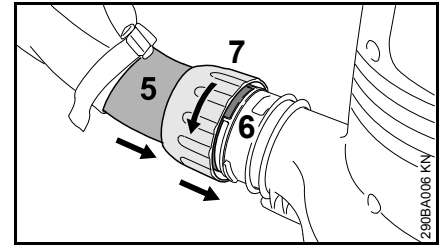

- Seadke väljalõiked kohakuti
- Pistke torukaar (5) puhurikorpuse otsakusse (6) kuni lõpuni sisse
- Lükake äärikmutter (7) puhurikorpuse otsakule (6) ja keerake noole suunas kuni lõpuni. Lülitatakse kuuldavalt ohutuslülitit

Imurtoru komplekteerimine

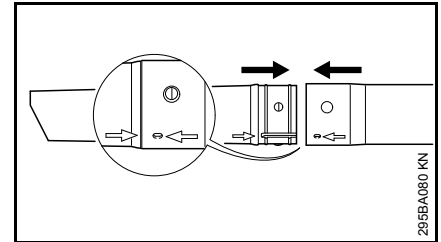

- joondage imurtoru ja imurtoru pikendus noolte järgi välja, lükake kokku ja fikseerige

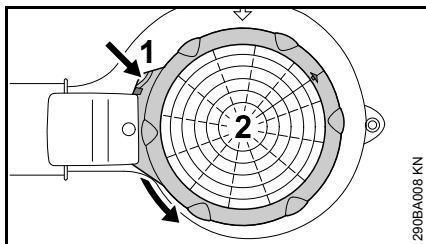
Imurtoru monteerimine

- Mootori seiskamine
- Suruge aasa (1) puhurikorpuse suunas, keerake kaitsevõre (2) noole suunas kuni lõpuni ja võtke küljest ära

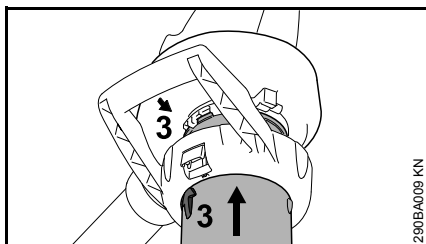

- Seadke nooled (3) kohakuti
- Pistke imurtoru puhurikorpuse imiavasse kuni lõpuni sisse

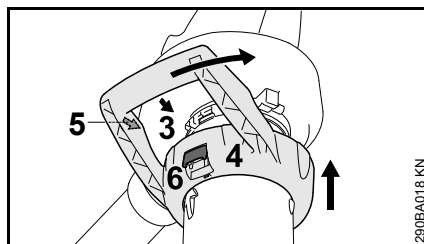

- Lükake äärikmutter (4) puhurikorpuse imiava peale
- Seadke nooled (3) ja (5) kohakuti
- Keerake äärikmutrit (4) noole suunas, kuni hoob (6) puhurikorpusel kuuldavalt fikseerub

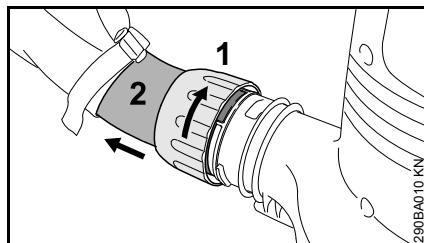
Torukaare demonteerimine

- Mootori seiskamine
- keerake äärikmutrit (1) noole suunas kuni lõpuni
- Võtke torukaar (2) maha

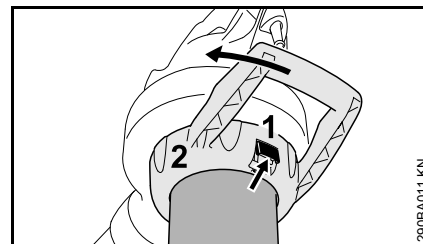
Imurtoru demonteerimine

- Mootori seiskamine
- Vajutage hooba (1), keerake äärikmutter (2) noole suunas kuni lõpuni ja võtke imurtoru küljest ära

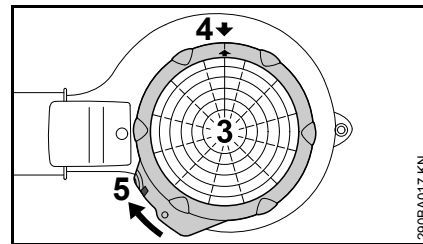

- Asetage kaitsevõre (3) puhurikorpuse otsakul kohale
- Seadke nooled (4) kohakuti
- Keerake kaitsevõret (3) noole suunas, kuni aas (5) puhurikorpusel fikseerub

Seadme elektriline ühendamine

Seadme pinge ja sagedus (vt. tüübisilti) peab vastama võrgupinge ja võrguühenduse sagedusega.

Võrguühenduse minimaalne kaitse peab olema teostatud vastavalt tehniliste andmete nõuetele – vt "Tehnilised andmed".

Seade tuleb ühendada rikkevoolu kaitselülitiga toitepingesse, kus voolutoide katkestatakse, kui diferentsiaalvool ületab 30 mA.

Võrguühendus peab vastama standardile IEC 60364 ning riigis kehtivatele eeskirjadele.

Pikendusjuhe peab olema võrgupingest ja juhtme pikkusest sõltuvalt esitatud miinimumristlõikega.

Juhtme pikkus	Miinimumristlõige
220 V – 240 V:	
kuni 20 m	1,5 mm ²
20 m kuni 50 m	2,5 mm ²
100 V – 127 V:	
kuni 10 m	AWG 14 / 2,0 mm ²
10 m kuni 30 m	AWG 12 / 3,5 mm ²

Tõmbekompensatsioon

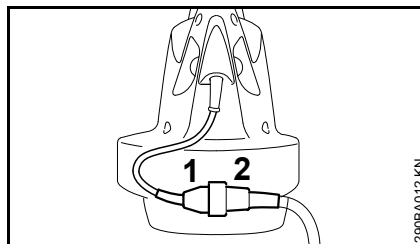

- pistke võrgupistik (1) pikendusjuhtme ühenduspesasse (2)

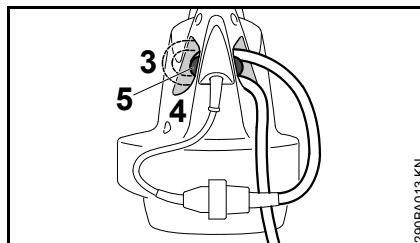

- moodustage pikendusjuhtmega aas
- Tõmmake silmus (3) läbi ava (4)
- Vedage silmus üle konksu (5) ja tõmmake kinni

Pistikupesasse ühendamine

Enne toitepingega ühendamist kontrollige, kas seade on välja lülitatud – vt. "Seadme väljalülitamine"

- Pistke pikendusjuhtme võrgupistik nõuetekohaselt paigaldatud pistikupesasse

Seadme sisselülitamine

- võtke sisse kindel ja stabiilne seismissasend
- hoidke seadet tööasendis

BGE 61, BGE 71, SHE 71

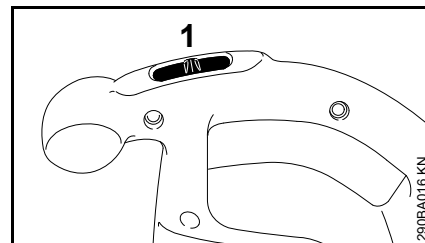

- Seadke lüliti (1) asendisse I või II (asend II olenevalt varustusest)

Seadmel lülitusasendiga I:

I = täis puhumisvõimsus

Seadmel lülitusasendiga I ja II:

I = poolik puhumisvõimsus

II = täis puhumisvõimsus

BGE 81, SHE 81

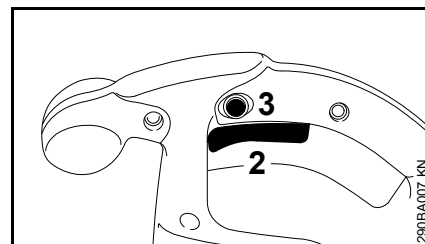

- vajutage juhtkäepidemel olevat lülituskangi (2)

Puhumis- ja imemisvõimsust on võimalik astmeteta reguleerida.

Fiksaatornuppu (3) vajutades saab lülituskangi (2) puhumis- ja imemisrežiimil maksimaalses asendis fikseerida.

Seadme väljalülitamine

Tõmmake pikemate vaheaegade korral võrgupistik välja.

Kui seadet ei kasutata, siis tuleb see ära panna nii, et kedagi ohtu ei seata.

Kaitske seadet ebapädevate isikute juurdepääsu eest.

BGE 61, BGE 71, SHE 71

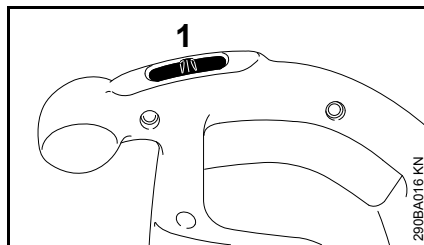

- Seadke lüliti (1) asendisse 0

BGE 81, SHE 81

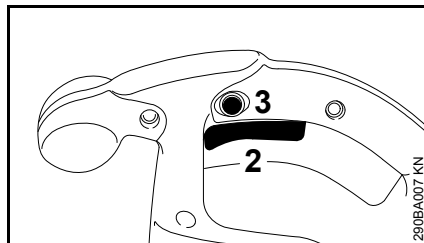

- Laske juhtkäepidemel olev lülituskang (2) lahti

Vajutage fikseerunud fiksaatornupuga (3) lülituskang hetkeks põhja ja laske lahti.

Seadme säilitamine

- puhastage seade korralikult
- Hoidke seadet alal kuivas ja turvalises kohas. Kaitske seadet omavolilise kasutamise eest (nt. laste poolt)

Hooldus- ja korrashoiujuhised

Andmed lähtuvad normaalsetest kasutustingimustest. Töötamisel raskendatud tingimustes (nt väga tolmustes kohtades jms) ja pikema pideva kasutamise korral tuleb etteantud intervale vastavalt lühendada.		enne töö algust	pärast töö lõppu või kord päevas	iga nädal	iga kuu	iga aasta	riike korral	kahjustuse korral	vajaduse korral
Tervikseade	visuaalne kontroll (seisund)	x							
	puhastage		x						
Juhtkäepide	talitlusfunktsiooni kontroll	x							
Jahutusõhu imiavad	puhastage								x
Ohutuskleepsud	asendage							x	

Kulumise minimeerimine ja kahjustuste vältimine

Käesoleva kasutusjuhendi ning nõuete järgimine aitab vältida seadme liigset kulumist ja kahjustumist.

Kasutage, hooldage ja ladustage seadet hoolikalt, nagu käesolevas kasutusjuhendis kirjeldatud.

Kõigi kahjude eest, mis on tekkinud ohutus-, käsitsemis- ja hooldamisjuhiste eiramise tõttu, vastutab kasutaja ise. See kehtib eriti järgneva osas:

- STIHLi poolt mittemuudatud tootel
- mittelubatud, ebasobivate või kvaliteetivõrgete tööriistade ja tarvikute kasutamine
- seadme mitte sihtotstarbekohane kasutamine
- seadme kasutamine spordiüritustel või võistlustel
- defektsete koostedetailidega seadme edasikasutamisest tulenevad järgkahjud

Hooldustööd

Kõik peatükis „Hooldus- ja hooldamisjuhised“ äratoodud tööd tuleb regulaarselt läbi viia. Kui kasutaja nimetatud hooldustöid ise teha ei saa, siis tuleb need lasta teostada esinduses.

STIHL soovib hooldus- ja remonditöid lasta teostada ainult STIHLi esinduses. STIHLi edasimüüjatele korraldatakse regulaarseid koolitusi ning neid varustatakse pidevalt tehnilise informatsiooniga.

Kui need tööd jäetakse tegemata või viiakse läbi asjatundmatult, siis võimalike tekkivate kahjude ees vastutab kasutaja ise. Siia hulka kuuluvad muuhulgas:

- kahjustused elektrimootoril, mis on tekkinud mitteõigeaegse või ebapiisava hoolduse tõttu (nt. jahutusõhu juurdevoolu ebapiisav puhastamine)
- valest elektriühendusest tingitud kahjustused (pinge, ebapiisava ristlõikega toitejuhtmed)
- asjatundmatust ladustamisest tingitud korrosioonikahjustused ja muud järgkahjud
- seadmel madalakvaliteediliste varuosade kasutamisest tulenevad kahjud

Kuluosad

Mootorseadmel on teatud detailid, mis kuuluvad ka sihtotstarbelisel kasutamisel ning need tuleb vastavalt kasutamise liigile ja kestusele õigeaegselt välja vahetada. Nende hulka kuuluvad mh.:

- puhuritiivik
- kogumiskott

Tähtsad koostedetailid

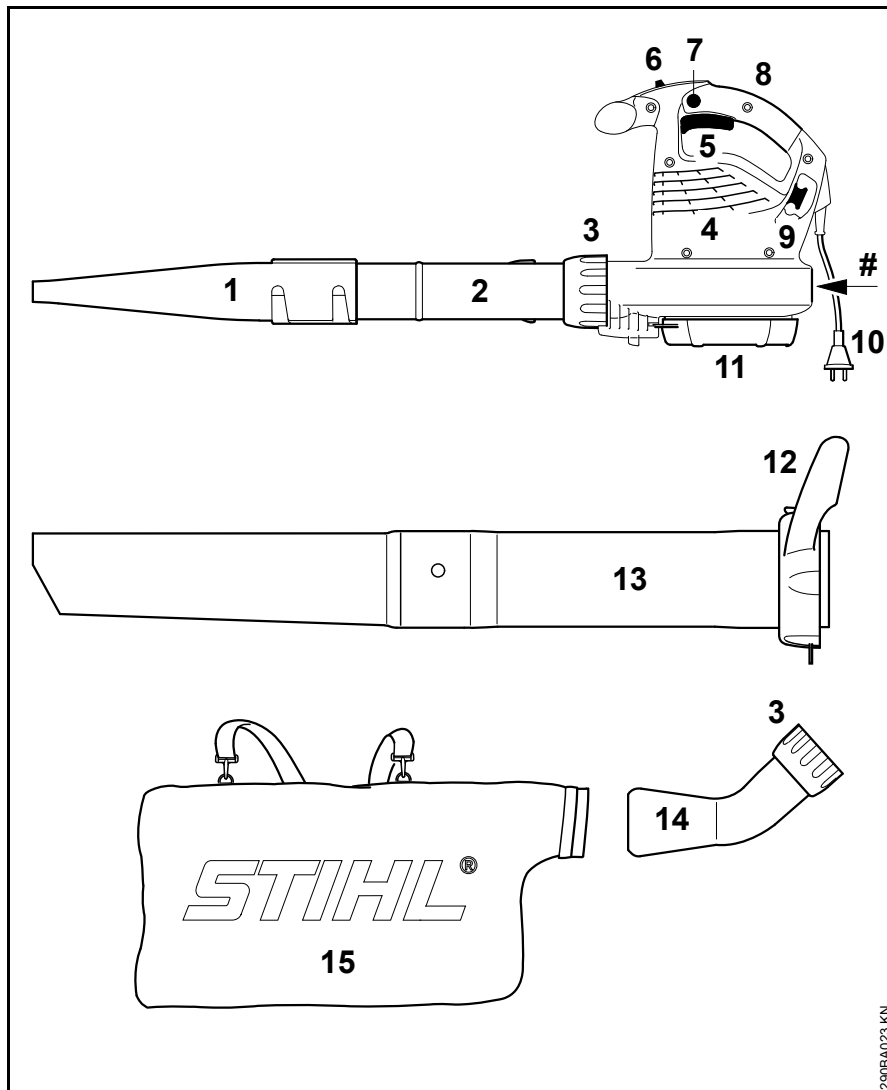

- 1 Lamedüüs
- 2 Puhurtoru
- 3 Äärikmutter
- 4 Jahutusõhu sisselaskeavad
- 5 Lülit (ainult BGE 61, BGE 71, SHE 71)
- 6 Lülitushoob (ainult BGE 81, SHE 81)
- 7 Fiksaatornupp (ainult BGE 81, SHE 81)
- 8 Juhtkäepide
- 9 Tõmbekompensaatori konks
- 10 Võrgupistik
- 11 Kaitsevõre
- 12 Käepidemega äärikmutter*
- 13 Imurtoru*
- 14 Torukaar*
- 15 Kogumiskott*
- # Masina number

* tarvik SHE, eritarvik BGE puhul

Tehnilised andmed

Mootor BGE 61

Mudel 120 V

Võrguühenduse andmed	120 V, 60 Hz, 9,2 A
Kaitse	15 A
Võimsus	1100 W
Kaitseklass	II 

Mudel 240 V

Võrguühenduse andmed	240 V, 50 Hz, 4,8 A
Kaitse	10 A
Võimsus	1100 W
Kaitseklass	II 

Mootor BGE 71 / SHE 71

Mudel 120 V

Võrguühenduse andmed	120 V, 60 Hz, 9,2 A
Kaitse	15 A
Võimsus	1100 W
Kaitseklass	II 

Mudel 230 V

Võrguühenduse andmed	230 V, 50 Hz, 4,8 A
Kaitse	10 A
Võimsus	1100 W
Kaitseklass	II 

Mudel 230 V – 240 V

Võrguühenduse andmed	230 V - 240 V, 50 Hz, 4,8 A
Kaitse	10 A
Võimsus	1100 W
Kaitseklass	II 

Mootor BGE 81 / SHE 81

Mudel 230 V

Võrguühenduse andmed	230 V, 50 Hz, 6,1 A
Kaitse	10 A
Võimsus	1400 W
Kaitseklass	II 

Mudel 230 V – 240 V

Võrguühenduse andmed	230 V - 240 V, 50 Hz, 6,1 A
Kaitse	10 A
Võimsus	1400 W
Kaitseklass	II 

Maksimaalne õhutarve

	Puhumisrežiim m	Imemisrežiim
BGE 61	670 m ³ /h	---
BGE 71	670 m ³ /h	580 m ³ /h
BGE 81	750 m ³ /h	650 m ³ /h
SHE 71	670 m ³ /h	580 m ³ /h
SHE 81	750 m ³ /h	650 m ³ /h

Õhukiirus koos düüsiga

	Puhumisrežiim
BGE 61	66 m/s
BGE 71	66 m/s
BGE 81	76 m/s
SHE 71	66 m/s
SHE 81	76 m/s

Mõõtmed

Laius	210 mm
Kõrgus	334 mm
Sügavus	330 mm

Mass

BGE 61	3,0 kg
BGE 71	3,0 kg
BGE 81	3,3 kg
SHE 71	4,1 kg
SHE 81	4,4 kg

Müra- ja vibratsioonandmed

Müra- ja vibratsioonandmete väljaselgitamisel arvestatakse tööseisundi nominaalse suurima pöörete arvuga.

Edasisi andmeid tööandjate direktiivi Vibratsioon 2002/44/EÜ täitmise kohta leiate aadressilt www.stihl.com/vib/.

Kestev helirõhu tase L_p ISO 11201 järgi

	Puhumisrežiim m	Imemisrežiim
BGE 71	85 dB(A)	85 dB(A)
BGE 81	89 dB(A)	88 dB(A)
SHE 71	85 dB(A)	85 dB(A)
SHE 81	89 dB(A)	88 dB(A)

Kestev helivõimsuse tase L_w ISO 3744 järgi

	Puhumisrežiim m	Imemisrežiim
BGE 71	100 dB(A)	101 dB(A)
BGE 81	103 dB(A)	103 dB(A)
SHE 71	100 dB(A)	101 dB(A)
SHE 81	103 dB(A)	103 dB(A)

Vibratsiooni väärtus a_{HV} ISO 20643 järgi**Puhumisrežiim**

	Käepide paremal
BGE 71	1 m/s ²
BGE 81	4,1 m/s ²
SHE 71	1 m/s ²
SHE 81	4,1 m/s ²

Imemisrežiim

	Käepide paremal	Käepide vasakul
BGE 71	0,8 m/s ²	1,2 m/s ²
BGE 81	2,6 m/s ²	5,6 m/s ²
SHE 71	0,8 m/s ²	1,2 m/s ²
SHE 81	2,6 m/s ²	5,6 m/s ²

Helirõhu taseme ja kestva helivõimsuse taseme U-faktor on direktiivi järgi 2006/42/EÜ = 2,5 dB(A); vibratsiooni väärtuse U-faktor on direktiivi järgi 2006/42/EÜ = 2,0 m/s².

REACH

REACH tähistab EÜ määrust kemikaalide registreerimise, hindamise ja autoriseerimise kohta.

Teavet REACH-määruse (EÜ) nr 1907/2006 täitmise kohta vt www.stihl.com/reach

Eritarvikud

- Imurseadise paigalduskomplekt (ainult BGE 71, BGE 81)
- Katuse sisepuhasti paigalduskomplekt
- Kaardus lamedüüs

Aktuaalset informatsiooni nende ja muude eritarvikute kohta saate STIHLi edasimüüjalt.

Remondijuhised

Kasutajad tohivad teostada üksnes neid remondi- ja hooldamistöid, mida on käesolevas kasutusjuhendis kirjeldatud. Ulatuslikumaid remonditöid tohib teostada ainult esinduses.

STIHL soovib hooldus- ja remonditöid lasta teostada ainult STIHLi müügiesinduses. STIHLi edasimüüjatele korraldatakse perioodilisi koolitusi ning neid varustatakse pidevalt tehnilise informatsiooniga.

Kasutage remonditööde käigus ainult selliseid varuosi, mida STIHL lubab sellel seadmel kasutada, või tehniliselt identseid osi. Kasutage ainult kõrgekvaliteedilisi tagavaruosi. Vastasel korral on oht põhjustada õnnetus või tekitada seadmel kahjustusi.

STIHL soovib kasutada STIHLi varuosi.

STIHLi originaalvaruosad tunneb ära STIHLi varuosanumbri, kirje **STIHL**® ja olemasolu korral STIHLi varuosatähise **SI** järgi (väikestel detailidel võib see märk ka üksinda olla).

Utiliseerimine

Utiliseerimisel tuleb järgida riigisiseseid utiliseerimiseeskirju.

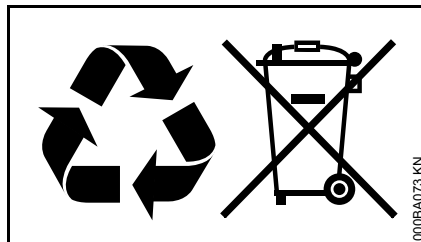

STIHLi tooted ei kuulu majapidamisprügi hulka. Suunake STIHLi toode, akumulaatorid, tarvikud ja pakend keskkonnasõbralikku taaskäitlusse.

Aktuaalset informatsiooni utiliseerimise kohta saate STIHLi edasimüüjalt.

EÜ vastavusdeklaratsioon

ANDREAS STIHL AG & Co. KG
Badstr. 115
D-71336 Waiblingen

kinnitab, et

Koosteviis: elektriline puhur-
seade, elektriline
imurhekseldi

Tehasemark: STIHL

Tüüp: BGE 61

BGE 71

BGE 81

SHE 71

SHE 81

Seeriatunnus: 4811

vastab direktiivide 2011/65/EÜ,
2006/42/EÜ, 2000/14/EÜ ja
2004/108/EÜ rakenduseeskirjadele ning
on töötatud välja ja valmistatud
kooskõlas järgmiste normatiividega:

IEC 60335-2-100, EN 55014-1,
EN 55014-2, EN 60335-1,
EN 61000-3-2, EN 61000-3-3

Mõõdetud ja garanteeritud
helivõimsustase on määratud kindlaks
direktiivi 2000/14/EÜ lisa V kohaselt
ning kohaldades normi ISO 11094.

Mõõdetud helivõimsustase

BGE 71:	98 dB(A)
BGE 81:	101 dB(A)
SHE 71:	98 dB(A)
SHE 81:	100 dB(A)

Garanteeritud helivõimsustase

BGE 71:	100 dB(A)
BGE 81:	103 dB(A)
SHE 71:	100 dB(A)
SHE 81:	102 dB(A)

Tehniliste dokumentide säilitamine:

ANDREAS STIHL AG & Co. KG
Produktzulassung

Valmistamisaasta ja masina number on
seadmele märgitud.

Waiblingen, 01.08.2012

ANDREAS STIHL AG & Co. KG

p. p.



Thomas Elsner

Tootegruppide
haldusosakonna juhataja

**Kvaliteedisertifikaat**

Kõik STIHLi tooted vastavad
kõrgeimatele kvaliteedinõuetele.

Sõltumatu asutuse poolt ettevõttele
STIHL väljastatud sertifikaat tõendab, et
kõik tooted vastavad tootearenduse,
materjalivarustuse, tootmise, montaaži,
dokumentatsiooni ja klienditeeninduse
osas kvaliteedijuhtimissüsteemide
rahvusvahelise normi ISO 9001
rangetele kvaliteedinõuetele.

Turinys

Apie šią naudojimo instrukciją	157
Nurodymai saugumui ir darbo technika	157
Pūstuvo komplektavimas	162
Surinktuvo/smulkintuvo komplektavimas	163
Įrenginio įjungimas į elektros tinklą	165
Įrenginio įjungimas	165
Įrenginį išjungti	166
Įrenginio saugojimas	166
Techninė priežiūra ir remontas	167
Kaip sumažinti įrenginio dėvėjimąsi ir išvengti gedimų	168
Svarbiausios dalys	169
Techniniai daviniai	170
Specialūs reikmenys	171
Pastabos dėl remonto darbų	172
Antrinis panaudojimas	172
CE atitikties deklaracija	172
Kokybės pažymėjimas	173

Gerbiamos pirkėjos ir pirkėjai,

dėkoju, kad Jūs pasirinkote kokybišką firmos STIHL gaminį.

Šis gaminys buvo pagamintas, taikant modernius technologinius metodus ir kokybę garantuojančias priemones. Mes stengėmės padaryti viską, kad Jūs būtumėt patenkinti šiuo įrenginiu ir galėtumėt be problemų juo dirbti.

Jeigu turėtumėt klausimų apie šį įrenginį, kreipkitės į savo prekybinį atstovą arba į mūsų įmonės realizavimo skyrių.

Jūsų



Dr. Nikolas Stihl

STIHL®

Ši naudojimo instrukcijos autorinės teisės yra saugomos. Visos teisės saugomos, ypač dauginimo, vertimo ir apdorojimo su elektroninėmis sistemomis teisės.

Apie šią naudojimo instrukciją

Simboliai

Visų simbolių, kurie yra ant įrenginio, reikšmės yra paaiškintos šioje naudojimo instrukcijoje.

Atžymos tekste



ISPEJIMAS

Perspėjimas apie nelaimingų atsitikimų pavojų asmenims, taip pat galimus nuostolius.



PRANESIMAS

Perspėjimas apie įrenginio arba jo atskirų dalių pažeidimus.

Techniniai pakeitimai

STIHL nuolat tobulina visus įrenginius, todėl mes pasiliegame teisę į komplektacijos, techninius ir išorinius jų pakeitimus.

Todėl pretenzijos, remiantis šios instrukcijos techniniais duomenimis ir iliustracijomis, nepriimamos.

Nurodymai saugumui ir darbo technika



Dirbant su šiuo įrenginiu, reikia imtis ypatingų saugumo priemonių. Pajungimas į elektros tinklą sukuria ypatingus pavojaus šaltinius.



Naudojimo instrukciją atidžiai perskaityti prieš pirmą įrenginio naudojimą ir saugoti ją. Naudojimo instrukcijos nurodymų nesilaikymas gali būti pavojingas gyvybei.



Laikytis atitinkamų šalies institucijų saugumo nurodymų, pvz. profesinių sąjungų, socialinių kasų, darbo apsaugos ir kt.

Pirmą kartą dirbantiems su įrenginiu: pasikonsultuoti su pardavėju ar kitu specialistu, kaip juo saugiai naudotis ar išklausti mokymo kursą.

Nepilnamečiams draudžiama dirbti su įrenginiu – išskyrus jaunuolius virš 16 metų, kurie apmokomi prižiūrint suaugusiems.

Vaikai, gyvūnai ir pašaliniai asmenys turi stovėti saugiai atstumu.

Jei įrenginys nenaudojamas, reikia jį pastatyti taip, kad niekam nekeltų pavojaus. Įrenginį apsaugoti nuo neteisėto panaudojimo, išjungti iš elektros tinklo.

Naudotojas yra atsakingas dėl nelaimingų atsitikimų ir pavojų, gresiančių pašaliniams asmenims arba jų nuosavybei.

Įrenginį galima perduoti ar išnuomoti tik tiems asmenims, kurie yra susipažinę su jo konstrukcija ir moka jį valdyti – visada kartu perduoti ir naudojimo instrukciją.

Įrenginių, sukeliančių triukšmą, naudojimas gali būti ribojamas šalies ar vietinių institucijų nurodymais.

Kiekvieną kartą prieš pradėdamas darbą, reikia patikrinti nepriekaištingą įrenginio būklę. Atkreipti ypatingą dėmesį į elektros srovės jungimo laidus, kištuką ir saugos įrangą.

Pajungimo laido nenaudoti traukimui ir transportavimui.

Prieš atliekant darbus prie įrenginio, pvz. valymą, techninės priežiūros darbus, dalių keitimą – **ištraukti iš elektros tinklo!**

Įrenginio valymui nenaudoti aukšto slėgio plovimo įrenginių. Stipri vandens srovė gali pažeisti įrenginio dalis.

Įrenginio neaplieti vandeniu.

Priedai ir atsarginės dalys

Darbui naudoti tik tuos priedus, kuriuos gamina ir tiekia firma STIHL arba jie rekomenduojami šiam įrenginiui. Kilus klausimams, kreiptis į specializuotą pardavėją. Naudoti tik kokybiškas dalis ir

priedus. Priešingu atveju gali kilti nelaimingo atsitikimo pavojus ar atsirasti gedimai gaminyje.

STIHL rekomenduoja naudoti STIHL originalias atsargines dalis ir priedus. Jie savo savybėmis optimaliai pritaikyti gaminiui ir naudotojo reikalavimams.

Nemodifikuokite įrenginio, nes iškils pavojus jūsų saugumui. Asmenims, turintiems materialinių nuostolių, naudojant nestandartinę įrangą, firma STIHL nesuteikia jokių garantijų.

Galimybė dirbti su įrenginiu

Dirbantysis su įrenginiu, turi būti pailsėjęs, sveikas ir geros fizinės būklės.

Kas dėl sveikatos būklės negali dirbti sunkių darbų, turi pasitarti su gydytoju, ar jis galės dirbti su motoriniu įrenginiu.

Draudžiama dirbti įrenginiu, išgėrus alkoholio ar vartojant vaistus, galinčius sutrikdyti reakciją bei orientaciją.

Panaudojimo sritys

Pūstuvu galima pašalinti lapus, žolę, popierius, sniegą ir kita, pvz. soduose, stadionuose, parkų aikštėse arba įvažiavimuose.

Surinktuvas/smulkintuvas skirtas siurbti nešlapius lapus ir kitas lengvas, palaidas, nedegias atliekas.

Nepūsti ir nesiurbti sveikatai pavojingų medžiagų.

Nedirbti su įrenginiu uždaroje patalpose.

Įrenginio naudojimas kitiems tikslams yra draudžiamas, nes gali sukelti nelaimingo atsitikimo pavojų ar įrenginio gedimus. Nedaryti jokių pakeitimų įrenginio konstrukcijoje – tai taip pat gali sukelti nelaimingo atsitikimo pavojų ar įrenginio gedimus.

Panaudojimo sąlygos



Nedirbti su įrenginiu, lyjant ar sningant.

Drabužiai ir įranga

Dėvėti atitinkamus drabužius ir naudoti reikalingą įrangą.



Drabužiai turi būti tinkami ir netrukdyti dirbti. Priglundęs rūbas – kombinezonas, jokia būdu ne darbinis apsiaustas.



Nedėvėti drabužių, šalikų, kaklaraiščių, papuošalų, kurie gali būti įtraukti į oro įsiurbimo angą. Ilgus plaukus reikia surišti ir apsaugoti (skarele, kepure, šalmu ar pan.).

Avėti tvirtus batus su grublėtais, neslidžiais padais.



Užsidėkite apsauginius akinius arba veido apsaugą ir "individualias" klausos apsaugos priemones, pvz., apsauginius kaiščius.

STIHL siūlo platų individualių saugos priemonių asortimentą.

Prieš pradėdamas darbą

Įrenginį patikrinti

- Valdymo jungiklis turi būti lengvai pastumiamas ant **STOP** arba **0**
- Valdymo jungiklis turi būti padėtyje **STOP** arba **0**
- Pūtimo įranga turi būti sumontuota pagal nurodymus
- saugiam įrenginio valdymui rankenos turi būti švarios ir sausas, taip pat nesuteptos alyva ar purvu
- Patikrinti ventilatoriaus ir jo korpuso būklę – žiūrėti skyrių "Surinkimo įrangos naudojimas"

Įrenginys gali būti eksploatuojamas tik nepriekaištingos būklės – **nelaimingo atsitikimo pavojus!**

Įrenginiu dirbti tik tada, kai nepažeistos jo dalys ir jis sumontuotas tvirtai.

Ventilatoriaus korpuso nusidėvėjimas (įtrūkimai, išlūžimai) gali sukelti susižeidimo pavojų dėl atitrūkusių dalių. Esant ventilatoriaus ir jo korpuso pažeidimams kreiptis į specializuotą pardavėją – STIHL rekomenduoja STIHL prekybos atstovą

Nekeisti jokių valdymo ir saugumą užtikrinančių įrenginių

Pajungimas į elektros tinklą

Kad išvengti elektros smūgio pavojaus:

- Elektros įtampos ir srovės dažnumo parametrai įrenginyje (žiūr. ant reklaminio skydelio) ir tinkle turi sutapti.
- Patikrinti pajungimo laidą, kištuką ir pailginimo laidą, ar nepažeisti. Pažeistų arba neatitinkančių reikalavimų laidų, jungčių ir kištukų naudoti negalima.
- jungiant tik į pagal nurodymus instaliuotą elektros pajungimo tinklą
- Elektros jungimo ir ilginimo laidų izoliacija, šakutė ir apsauga turi būti neprikaištingos būklės
- Kištuko, pajungimo ir pailginimo laidų, taip pat elektros srovės jungčių niekada neliesi šlapiomis rankomis.

Pajungimo ir pailginimo laidus ištiesi pagal instrukcijas:

- Stebėti, kad atskirų laidų skerspločiai sutaptų – žiūrėti "Įrenginio pajungimas į elektros tinklą"
- Pajungimo laidus sumontuokite ir ir pažymėkite taip, kad nebūtų pažeistas ir nieko nesužalotų.
Galima suklypti!
- Netinkamų pailginimo laidų naudojimas gali sukelti pavojų. Naudoti tik tuos pailginimo laidus, kurios galima naudoti lauko sąlygomis ir yra atitinkamai pažymėti, taip pat yra pakankamo skersmens

- Pailginimo laido kištukas ir jungtis turi būti nepralaidūs vandeniui ir negali būti vandenyje.
- apsaugoti nuo trynimosi į briaunas, smailius ar aštirus daiktus
- neprispausti tarp durų ar langų plyšių
- susipainiojus laidams – išjungti iš elektros tinklo ir laidą ištiesinti
- Visada visiškai nuvynioti laidą nuo ritės, kad išvengti gaisro pavojaus nuo perkaitimo

Pūtiklio naudojimas

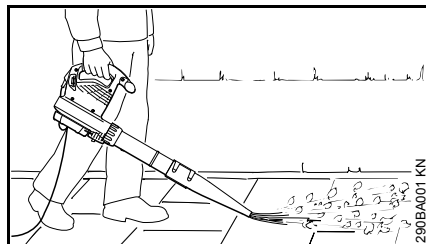

Pūtiklis yra skirtas valdyti viena ranka. Dirbantis asmuo jį gali nešti su dešine ar kaire ranka už valdymo rankenos.

Įrenginį laikyti tvirtai rankose.

Dirbti, einant lėtai pirmyn – nuolat stebėti purškimo vamzdį – neiti atgal – **pavojus suklypti!**



ISPEJIMAS

Su įrenginiu dirbti, tik esant sumontuotam pūtimo vamzdžiui – **pavojus susižeisti!**

Apvalus antgalis ypač tinka naudoti nelygioje vietovėje (pvz. pievose ir vejų plotuose).

Plokščias antgalis (gali būti komplekte arba įsigijamas kaip speciali įranga) sukuria plokščią oro srovę, kurios kryptį galima tiksliai kontroliuoti; ypač nupučiant lygius paviršius, kurie padengti pjuvenomis, lapais, nupjauta žole ar kt.

Siurbimo įrangos naudojimas

Nurodymus įsiurbimo įrangos montavimui, rasite atitinkamame naudojimo instrukcijos skyriuje.

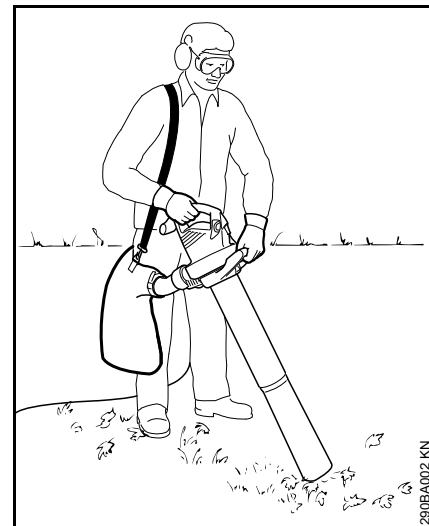

Rinktuvas/smulkintuvas yra sukonstruotas valdymui abiejomis rankomis. Dirbantis asmuo turi dešine ranka laikyti valdymo rankeną, o kaire ranka laikyti rėmo rankeną.

Surinkimo krepšio diržą užsidėti ant kairio peties – nenešti ant kryžkaulio, kad nelaimingo atsitikimo atveju būtų galima greitai nusimesti įrenginį su krepšiu.

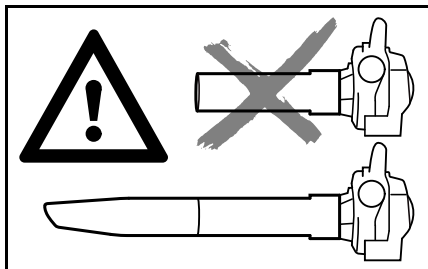

Dirbti tik su pilnai sukomplektuotu įrenginiu- su surinkimo vamzdziumi ir krepšiu – **pavojus susižeisti!**

PRANESIMAS

Surenkant aštirus daiktus (kaip skalda, akmenys, kt), ypač stipriai dėvėsi ventilatorius ir jo korpusas. Dėl šio susidėvėjimo stipriai sumažėja įsiurbimo našumas. Tokiu atveju kreiptis į specializuotą pardavėją. STIHL rekomenduoja STIHL prekybinį atstovą.

Atsargiai surenkant šlapius lapus – gali užkimšti ventilatorių.



Nesiurbti karštų arba degančių medžiagų (pvz. karštų pelenų, degančių cigarečių) – **gali užsidegti!**



Niekada nesiurbti lengvai užsidegančių skysčių (pvz. degalų) arba užsidegančiais skysčiais prisigėrusių medžiagų, dėl gaisro ar sprogo – **pavojus mirtinai susižeisti!**



Prieš atidarant apsaugines groteles variklį išjungti. Apsauginės groteles turi būti visada uždarytos ir saugios, kai neuždėtas siurbimo vamzdis – dėl kontakto su besisukančiomis dalimis **pavojus susižeisti!** Be to, gali būti pažeistas variklis.

Darbo metu



Esant elektros laidų pažeidimui, tuoj pat išjungti iš elektros tinklo – **pavojus gyvybei dėl elektros srovės smūgio!**

Nepažeisti pajungimo į elektros tinklą laidų pervaziuojant, užlenkus, ištempus ar pan.

Niekada neišjunginėkite įrenginio traukiant už elektros laido, būtina prilaikyti rozetę išjungiant.

Laidus ir šakutę liesti tik sausomis rankomis.

Elektrinių įrenginių niekada neaplieti vandeniu – **trumpo sujungimo pavojus!**

Iškilus pavojui, pavojaus atveju – reguliavimo rankenėlę/klavišą pastatyti ant **STOP** arba **0**.

Įrenginys aptarnaujamas tik vieno asmens – pašaliniais asmenimis darbo vietoje būti draudžiama.

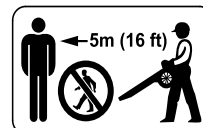

15 m spinduliu neturi stovėti pašaliniai asmenys – dėl nusviestų daiktų **pavojus susižeisti!**

Tokio paties atstumo reikia laikytis ir iki daiktų (automobilių, langų stiklų) – **galite sugadinti daiktus!**

Niekada nepūsti kito asmens kryptimi – įrenginys gali pakelti ir dideliu greičiu nusviesti smulkius daiktus – **pavojus susižeisti!**

Pučiant ir smulkinant (laukuose ir sode) atkreipti dėmesį į smulkius gyvūnus, kad jų nesužeisti.

Niekada nepalikti veikiančio variklio be priežiūros.

Nepalikti įrenginio lietuje.

Atsargiai šlaituose, nelygiose vietose – **pavojus paslysti!**

Pajungimo laidas visada turi būti už įrenginio – neiti atbulomis – **galite suklypti!**

Atkreipti dėmesį į kliūtis: šiukšles, medžių kelmus, šaknis, duobes – **pavojus suklypti!**

Nedirbti stovint ant kopėčių, nestabilaus paviršiaus.

Nepamirškite, kad darbo metu, dėvint klausos apsaugos priemones, turite būti ypač atidūs – kadangi galite neišgirsti triukšmo (šauksmų, pavojaus signalų ar kt.), pranešančių apie pavojų.

Dirbti ramiai ir apgalvotai – tik esant geram apšvietimui ir matomumui. Dirbti apdairiai, nesukelti pavojaus kitiems.

Laiku daryti pertraukas, kad išvengtų nuovargio ir išsekimo – **nelaimingo atsitikimo pavojus!**



Su įrenginiu nedirbti lietuje ir taip pat, kai drėgna arba labai šlapia.

Pučiant ir siurbiant/smulkinant didelius kiekius daug dulkių sukeliančių medžiagų gali susidaryti elektrosstatiniai krūviai, kurie, esant nepalankioms sąlygoms (pvz. labai sausa), gali išskrovoti metu sužeisti.

Esant daug dulkių, visada naudoti kvėpavimo takų apsaugą.

Siurbiant siurbimui netinkamas šiukšles, galima užblokuoti ventiliatorių. Įrenginį tuojau pat išjungti, ištraukti iš elektros tinklo. Tik tada pašalinti užblokavimo priežastį.

Nekišti jokių daiktų pro apsaugines groteles arba antgalį į ventiliatoriaus korpusą. Pro ventiliatorių šie gali būti dideliu greičiu išpūsti laukan – **pavojus susižeist!**

Esant jaučiamam įrenginio darbo pakitimui (pvz. didelė vibracija), darbą nutraukti ir pašalinti priežastis.

Jeigu įrenginys buvo neteisingai naudojamas (pvz. prispaustas, paveiktas smūgio ar kt.), prieš tęsiant darbą, užtikrinti jo nepriekaištingą būklę – žiūrėti "Prieš darbą". Būtinai patikrinti saugumą užtikrinančios įrangos funkcionavimą. Jokiu būdu netęsti

darbo, nesant užtikrintam motorinio įrenginio saugumu. Suabejojus kreiptis į specialistą.

Prieš paliekant įrenginį be priežiūros: motorinį įrenginį išjungti – ištraukti kištuką iš rozetės

Po darbo

Šakutę ištraukti iš elektros tinklo

Niekada neišjunginėkite įrenginio traukiant už elektros laido, būtina prilaikyti rozetę išjungiant.

Nuvalyti nuo įrenginio dulkes ir purvą – nenaudoti nuriebalinimo priemonių.

Vibracija

Ilgalaikis darbas motoriniu įrenginiu gali iššaukti vibracijos sukeltus kraujo apytakos rankose sutrikimus ("Baltų pirštų liga").

Nustatyti visiems vienodai trunkančią darbo trukmę negalima, nes tai priklauso nuo daugelio faktorių.

Darbo laiką prailgina:

- apsauga rankoms (šiltos pirštinės)
- pertraukos

Darbo laiką sutrumpina:

- bloga asmeninė dirbančiojo kraujo apytaka (simptomai: dažnai šalti pirštai, tirpimas)
- žema oro temperatūra
- didelė rankenų suėmimo jėga (stiprus suspaudimas taip pat sutrikdo kraujo apytaką)

Ilgai naudojant motorinį įrenginį ir pasikartojus atitinkamiems požymiams (pirštų tirpimui), reikėtų kreiptis į gydytoją dėl medicininės apžiūros.

Techninė priežiūra ir remontas



Prieš pradėdant darbus prie įrenginio: šakutę ištraukti iš elektros tinklo.

Įrenginį prižiūrėti reguliariai. Atlikti tik tuos priežiūros ir remonto darbus, kurie aprašyti naudojimo instrukcijoje. Visus kitus darbus pavesti atlikti prekybiniam atstovui.

STIHL rekomenduoja techninės priežiūros ir remonto darbus pavesti atlikti tik specializuotam STIHL prekybiniam atstovui. STIHL specializuoti pardavėjai reguliariai apmokomi ir gauna techninę informaciją.

Naudoti tik kokybiškas atsargines detales. Priešingu atveju gali kilti nelaimingo atsitikimo pavojus ar atsirasti gedimai įrenginyje. Kilus klausimams, kreiptis į specializuotą pardavėją.

STIHL rekomenduoja naudoti tik STIHL originalias atsargines detales. Jos savo savybėmis optimaliai pritaikytos gaminiui ir naudotojo reikalavimams.

Darbus prie įrenginio (pvz. pajungimo laido keitimas) turi teisę atlikti tik kompetentingas elektrikas, kad išvengtų pažeidimų.

Plastmasines dalis valyti su skudurėliu. Aštrios valymo priemonės gali pažeisti plastmasines dalis.

Esant reikalui išvalyti aušinimo angas karteryje.

Pūstuvo komplektavimas

- Šakutę ištraukti iš rozetės

Pūtimo vamzdžio montavimas BGE 61

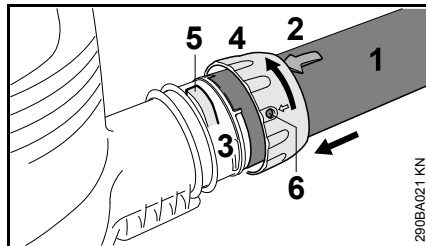

- Kiaurymės turi būti uždengtos. Rodyklė (2) turi būti viršutinėje pūtimo vamzdžio dalyje (1)
- Pūtimo vamzdį (1) įstumti iki galo į antgalį (3) ventiliatoriaus korpuse
- Veržlę (4) užmaiti ant ventiliatoriaus korpuso antgalio (3) ir sukti rodyklės kryptimi, kol liežuvelis (5) pateks į kiaurymę (6) veržlėje

Pūtimo vamzdžio montavimas BGE 71, BGE 81

Pūstuvą galima įjungti tik tada, kai sumontuotas pūtimo vamzdis. Veržlė užspaudžia apsauginį jungiklį, variklį galima įjungti.

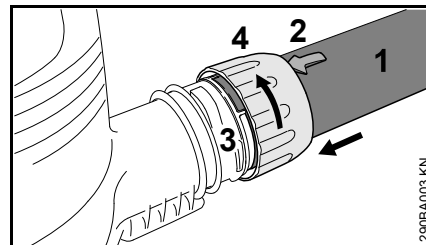

- Kiaurymės turi būti uždengtos. Rodyklė (2) turi būti viršutinėje pūtimo vamzdžio dalyje (1)
- Pūtimo vamzdį (1) įstumti iki galo į antgalį (3) ventiliatoriaus korpuse
- Veržlę (4) užmaiti ant ventiliatoriaus korpuso antgalio (3) ir rodyklės kryptimi pasukti iki galo. Apsauginis jungiklis užsifiksuoja

Antgalio montavimas

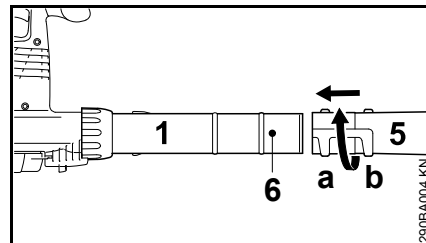

- Antgalį (5) į padėtį (a) (ilgas) arba padėtį (b) (trumpas) iki atžymos (6) užmaiti ant pūtimo vamzdžio (1) ir priveržti rodyklės kryptimi

Pūtimo vamzdžio išmontavimas BGE 61

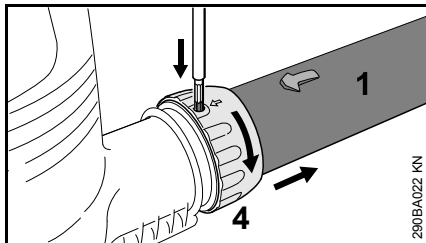

- Išjungti variklį
- Su tinkamu įrankiu įspausti liežuvėlį ant tvirtinimo veržlės
- Veržlę (4) pasukti rodyklės kryptimi iki galo
- Pūtimo vamzdį (1) nuimti

Pūtimo vamzdžio išmontavimas BGE 71, BGE 81

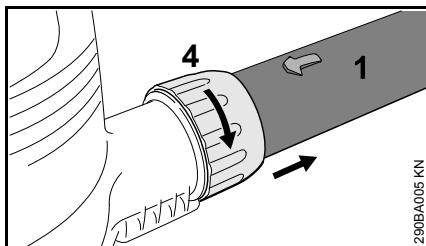

- Išjungti variklį
- Veržlę (4) pasukti rodyklės kryptimi iki galo
- Pūtimo vamzdį (1) nuimti

Surinktuvo/smulkintuvo komplektavimas

Surinktuvas/smulkintuvas gali būti įjungtas tik tada, kai teisingai sumontuota jungiamoji alkūnė ir siurbimo vamzdis. Veržlė užspaudžia apsauginį jungiklį, variklį galima įjungti.

- šakutę ištraukti iš rozetės

Jungiamosios alkūnės montavimas

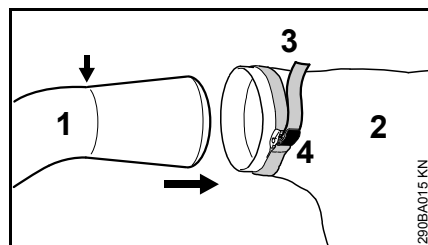

- Jungiamąją alkūnę (1) įkišti į surinkimo krepšį (2) iki atžymos (rodyklė)
- Juostą (3) prie surinkimo krepšio priveržti ir liežuvėlį (4) paspausti žemyn

⚠ ISPEJIMAS

Surinkimo krepšio užtrauktukas turi būti uždarytas.

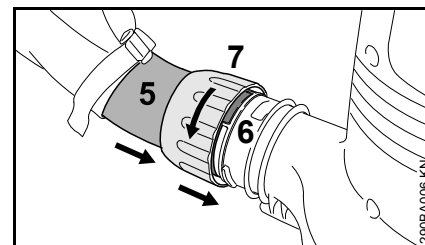

- Kiaurymės uždengti
- Jungiamąją alkūnę (5) iki galo užmauti ant antgalio (6) prie ventilatoriaus korpuso
- Veržlę (7) užmauti ant ventilatoriaus korpuso antgalio (6) ir rodyklės kryptimi pasukti iki galo. Apsauginis jungiklis užsifiksuoja

Siurbimo vamzdžio komplektavimas

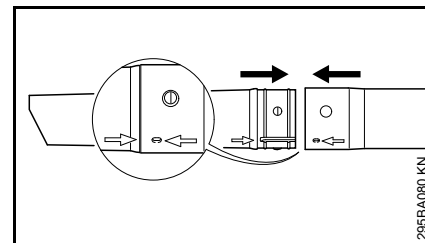

- Rodyklės ant siurbimo vamzdžio ir jo pailginimo turi sutapti ir užsifikuoti

Siurbimo vamzdžio montavimas

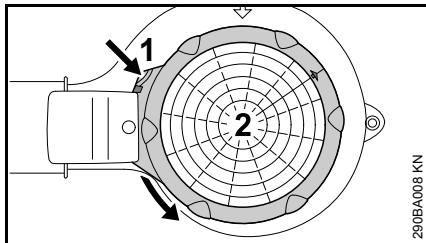

- Išjungti variklį
- Liežuvėlį (1) įspausti į ventiliatoriaus korpusą, apsaugines groteles (2) pasukti rodyklės kryptimi iki galo ir nuimti

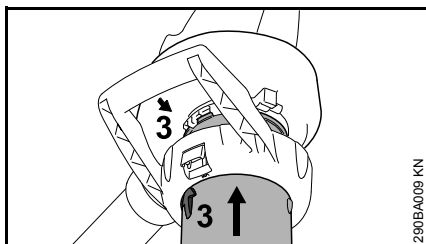

- Rodyklės (4) turi sutapti
- Siurbimo vamzdį įkišti iki galo į ventiliatoriaus korpuso antgalį

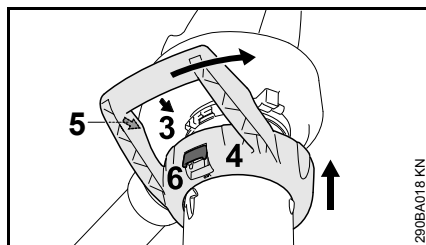

- Veržlę (4) užmauti ant ventiliatoriaus korpuso antgalio
- Rodyklės (3) ir (5) turi sutapti
- Veržlę (4) pasukti rodyklės kryptimi, kol svertas (6) ventiliatoriaus korpuse garsiai užsifiksuos

Jungiamosios alkūnės išmontavimas

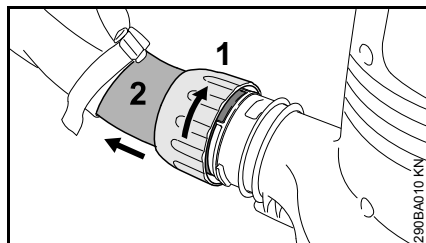

- Išjungti variklį
- Veržlę (1) pasukti rodyklės kryptimi iki galo
- Jungiamąją alkūnę (2) nuimti

Siurbimo vamzdžio išmontavimas

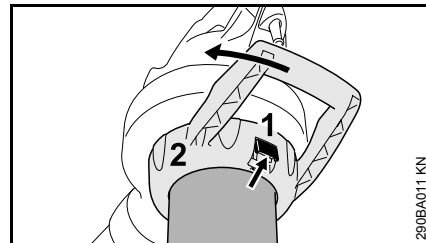

- Išjungti variklį
- Svertą (1) paspausti ir veržlę (2) pasukti iki galo rodyklės kryptimi ir nuimti su siurbimo vamzdžiu

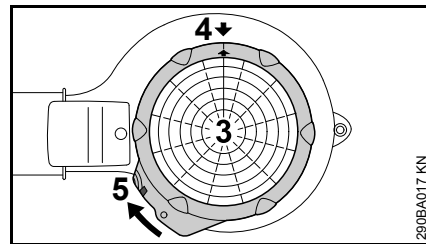

- Apsaugines groteles (3) uždėti ant ventiliatoriaus korpuso antgalio
- Rodyklės (4) turi sutapti
- Apsaugines groteles (3) pasukti rodyklės kryptimi, kol liežuvėlis (5) užsifiksuos ventiliatoriaus korpuse

Įrenginio įjungimas į elektros tinklą

Elektros įtampos ir srovės dažnumo parametrai įrenginyje (žiūr. ant reklaminio skydelio) ir tinkle turi sutapti.

Elektros tinklo apsauginis jungiklis turi būti įrengtas pagal techninių davinių nurodymus – žiūr. "Techniniai daviniai"

Įrenginys turi būti jungiamas į elektros tinklą per saugiklį, kuris nutraukia elektros srovės padavimą, kai nutekanti į žemę srovė viršija 30 mA 30 ms.

Elektros lizdas turi atitikti IEC 60364 taip pat šalies reikalavimus.

Pailginimo laidas, priklausomai nuo įtampos ir laido ilgio turi būti nurodyto skerspločio.

Laido ilgis	Mažiausias skersplotis
220 V – 240 V:	
iki 20 m	1,5 mm ²
20 m iki 50 m	2,5 mm ²
100 V – 110 V:	
iki 10 m	AWG 14 / 2,0 mm ²
10 m iki 30 m	AWG 12 / 3,5 mm ²

Laido fiksavimo mechanizmas

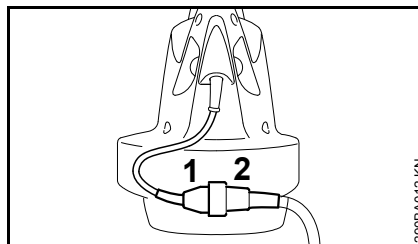

- Šakutę (1) įkišti į pailginimo laido lizdą (2)

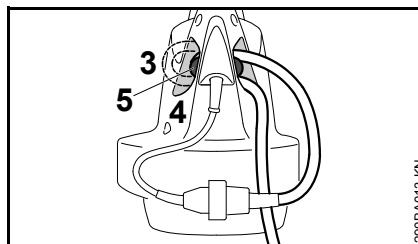

- iš pailginimo laido padaryti kilpą
- Kilpą (3) prakišti pro angą (4)
- Kilpą užkabinti už kablį (5) ir užtvirtinti

Pajungimas į elektros tinklą

Prieš įjungiant įrenginį į elektros tinklą, patikrinti, ar įrenginys išjungtas – žiūr. "Įrenginio išjungimas"

- Šakutę kišti tik į pagal nurodymus instaliuotą rozetę.

Įrenginio įjungimas

- saugiai ir tvirtai atsistoti
 - Įrenginį laikyti darbinėje padėtyje
- BGE 61, BGE 71, SHE 71**

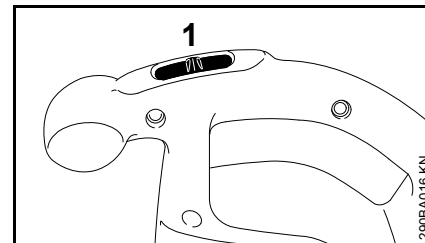

- Jungiklį (1) pastatyti ant I arba II (padėtis II pagal modelį)

Įrenginiai su įjungimo padėtimi I:

I = pilna pūtimo galia

Įrenginiai su įjungimo padėtimi I ir II:

I = pusė pūtimo galios

II = pilna pūtimo galia

BGE 81, SHE 81

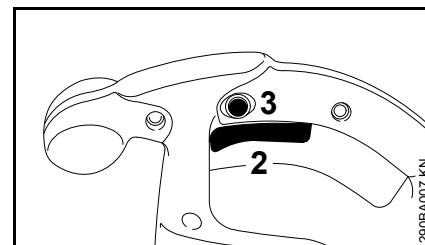

- paleidimo rankenėlę (2) valdymo rankenoje paspausti

Pūtimo ir siurbimo galią galima reguliuoti.

Paspaudus fiksavimo mygtuką (3) gali būti užfiksuota paleidimo rankenėlė (2) maksimaliu pūtimo ir siurbimo režimu.

Įrenginį išjungti

Jei ilgesnį laiką nedirbate - ištraukti iš elektros lizdo.

Jeigu įrenginys nenaudojamas, jį pastatyti taip, kad jis niekam nekliudytų.

Įrenginį apsaugoti nuo neteisėto panaudojimo.

BGE 61, BGE 71, SHE 71

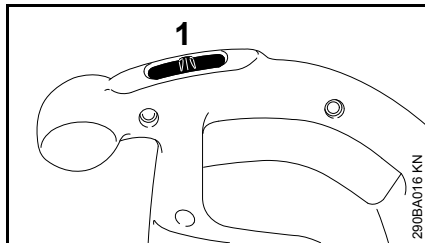

- Jungiklį (1) pastatyti ant 0

BGE 81, SHE 81

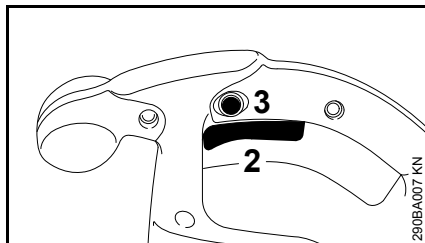

- Paleidimo rankenėlę (2) valdymo rankenoje paleisti

Kai fiksavimo mygtukas užfiksuotas (3) paleidimo rankenėlę galima trumpai spustelti ir paleisti.

Įrenginio saugojimas

- Įrenginį kruopščiai nuvalyti
- Įrenginį saugoti sausoje ir saugioje vietoje. Apsaugoti nuo neteisėto panaudojimo (pvz. vaikų)

Techninė priežiūra ir remontas

Duomenys tinka tik normalioms eksploataavimo sąlygoms. Esant apsunkintoms sąlygoms (daug dulkių) ir prailgintam kasdieniniam darbui, nurodytus intervalus atitinkamai sumažinti.		prieš darbo pradžią	baigus darbą ar kasdien	kas savaitę	kas mėnesį	kartą į metus	esant trukdžiams	esant pažeidimams	jei reikia
Visas įrenginys	vizualinė apžiūra (būklė)	x							
	valyti		x						
Valdymo rankena	Darbo tikrinimas	x							
Aušinimo angos	valyti								x
Lipdukas su piktogramomis	pakeisti							x	

Kaip sumažinti įrenginio dėvėjimąsi ir išvengti gedimų

Šios instrukcijos nurodymų laikymasis leidžia išvengti pernelyg didelio susidėvėjimo ir įrenginio gedimų.

Reikia taip kruopščiai naudoti, prižiūrėti ir saugoti įrenginį, kaip aprašyta šioje naudojimoinstrukcijoje.

Dėl visų gedimų, kurie atsirado dėl saugumo, valdymo ir priežiūros nurodymų nesilaikymo, atsakingas pats naudotojas. Prie jų priskiriami šie gedimai:

- dėl STIHL neleidžiamų įrenginio konstrukcijos pakeitimų
- dėl papildomos įrangos, kuri yra prastos kokybės arba nerekomenduojama bei netinka šiam įrenginiui, naudojimo
- dėl įrenginio naudojimo ne pagal paskirtį
- dėl įrenginio naudojimo sportinėse ir kitose varžybose
- dėl tolimesnio įrenginio su pažeistomis detalėmis ar mazgais naudojimo

Techninės priežiūros darbai

Visi skyriuje „Nurodymai techninei priežiūrai ir remontui“ aprašyti darbai turi būti atliekami reguliariai. Jeigu šių darbų negali atlikti pats naudotojas, reikia kreiptis į specializuotas durbtuves.

STIHL rekomenduoja techninės priežiūros ir remonto darbus pavesti atlikti tik specializuotam STIHL prekybiniam atstovui. STIHL

specializuoti pardavėjai reguliariai apmokomi ir gauna techninę informaciją.

Jeigu šie darbai nebuvo atlikti arba atlikti nereguliariai, gali atsirasti gedimai, dėl kurių atsakingas pats naudotojas. Prie jų be kita ko priskiriami:

- įrenginio komponentų gedimai, atsiradę dėl nereguliarios ar nepakankamos techninės priežiūros (pvz. nepakankamo vėdinimo angų valymo)
- gedimai dėl blogos elektros instaliacijos (įtampa, nepakankamo skerspločio laidai)
- korozija ir kiti dėl jos atsiradę gedimai dėl neteisingo sandėliavimo
- įrenginio gedimai, atsiradę dėl nekokybiškų atsarginių detalių naudojimo

Besidėvinčios detalės

Kai kurios įrenginio detalės normaliai dėvisi, taip pat ir įrenginį eksploatuojant pagal paskirtį, todėl priklausomai nuo rūšies ir naudojimo trukmės, būtina jas laiku pakeisti. Prie jų priskiriama:

- Ventilatorius
- Surinkimo krepšys

Svarbiausios dalys

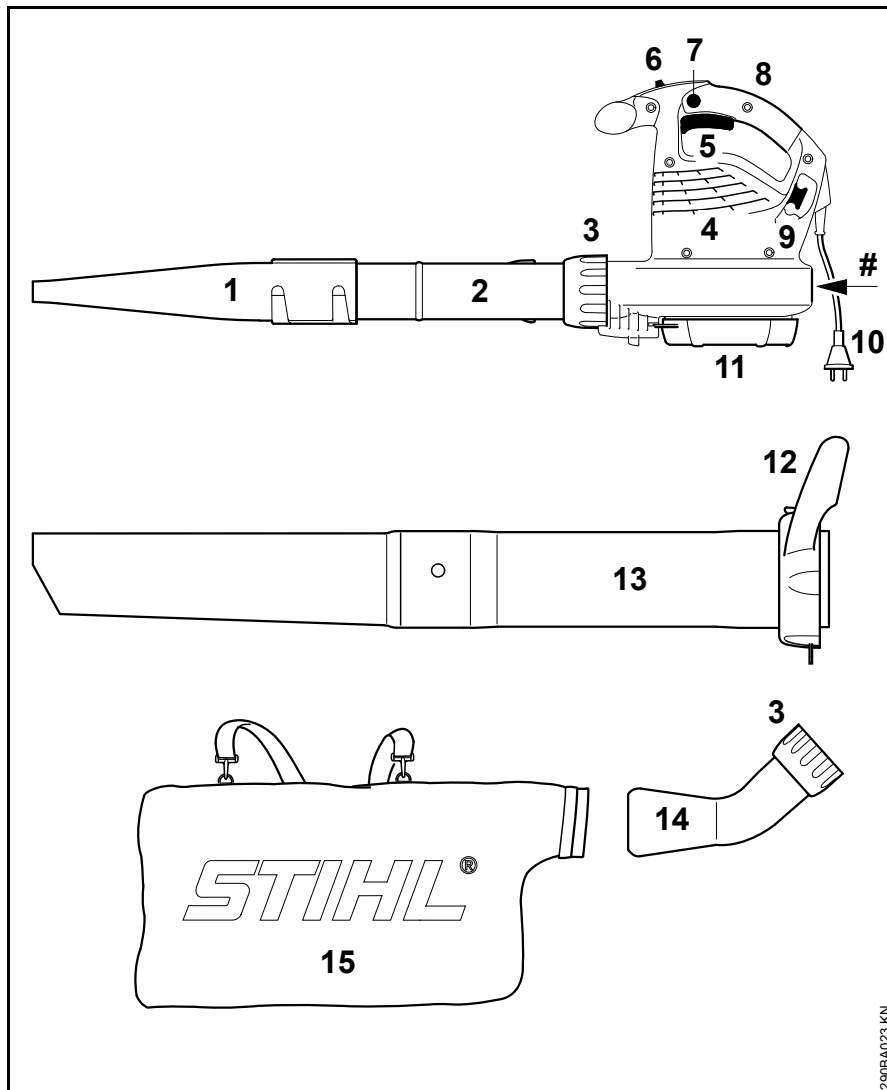

- 1 Plokščias antgalis
 - 2 Pūtimo vamzdis
 - 3 Veržlė
 - 4 Aušinimo angos
 - 5 Jungiklis (tik BGE 61, BGE 71, SHE 71)
 - 6 Paleidimo rankenėlė (tik BGE 81, SHE 81)
 - 7 Fiksavimo klavišas (tik BGE 81, SHE 81)
 - 8 Valdymo rankena
 - 9 Laikiklis laidui
 - 10 Šakutė
 - 11 Apsauginės grotelės
 - 12 Veržlė su rankenėle*
 - 13 Siurbimo žarna*
 - 14 Jungiamoji guma*
 - 15 Surinkimo krepšys*
- # Įrenginio nu meris

* Priedai prie SHE, speciali įranga prie BGE

Techniniai daviniai

Variklis BGE 61

Modelis 120 V

Pajungimo į elektros tinklą techniniai daviniai	120 V, 60 Hz, 9,2 A
Saugiklis	15 A
Galia	1100 W
Apsaugos klasė	II 

Modelis 240 V

Pajungimo į elektros tinklą techniniai daviniai	240 V, 50 Hz, 4,8 A
Saugiklis	10 A
Galia	1100 W
Apsaugos klasė	II 

Variklis BGE 71 / SHE 71

Modelis 120 V

Pajungimo į elektros tinklą techniniai daviniai	120 V, 60 Hz, 9,2 A
Saugiklis	15 A
Galia	1100 W
Apsaugos klasė	II 

Modelis 230 V

Pajungimo į elektros tinklą techniniai daviniai	230 V, 50 Hz, 4,8 A
Saugiklis	10 A
Galia	1100 W
Apsaugos klasė	II 

Modelis 230 V – 240 V

Pajungimo į elektros tinklą techniniai daviniai	230 V – 240 V, 50 Hz, 4,8 A
Saugiklis	10 A
Galia	1100 W
Apsaugos klasė	II 

Variklis BGE 81 / SHE 81

Modelis 230 V

Pajungimo į elektros tinklą techniniai daviniai	230 V, 50 Hz, 6,1 A
Saugiklis	10 A
Galia	1400 W
Apsaugos klasė	II 

Modelis 230 V – 240 V

Pajungimo į elektros tinklą techniniai daviniai	230 V – 240 V, 50 Hz, 6,1 A
Saugiklis	10 A
Galia	1400 W
Apsaugos klasė	II 

Maksimalus oro srautas

	Pūtimo režimas	Siurbimo režimas
BGE 61	670 m ³ /h	- - -
BGE 71	670 m ³ /h	580 m ³ /h
BGE 81	750 m ³ /h	650 m ³ /h
SHE 71	670 m ³ /h	580 m ³ /h
SHE 81	750 m ³ /h	650 m ³ /h

Oro srauto greitis su antgaliu

	Pūtimo režimas
BGE 61	66 m/s
BGE 71	66 m/s
BGE 81	76 m/s
SHE 71	66 m/s
SHE 81	76 m/s

Matmenys

Plotis	210 mm
Aukštis	334 mm
Gylis	330 mm

Svoris

BGE 61	3,0 kg
BGE 71	3,0 kg
BGE 81	3,3 kg
SHE 71	4,1 kg
SHE 81	4,4 kg

Garso lygio ir vibracijos vertės

Pateikiami vidutiniai darbo laisva eiga ir maksimalių sūkių režimu duomenys.

Išsamesnius duomenis apie atitikimą vibracijos reikalavimams pagal direktyvą 2002/44/EG ieškokite www.stihl.com/vib/.

Ilgalaikis garso lygis L_p pagal ISO 11201

	Pūtimo režimu	Siurbimo režimu
BGE 71	85 dB(A)	85 dB(A)
BGE 81	89 dB(A)	88 dB(A)
SHE 71	85 dB(A)	85 dB(A)
SHE 81	89 dB(A)	88 dB(A)

Garso lygis L_w pagal ISO 3744

	Pūtimo režimu	Siurbimo režimu
BGE 71	100 dB(A)	101 dB(A)
BGE 81	103 dB(A)	103 dB(A)
SHE 71	100 dB(A)	101 dB(A)
SHE 81	103 dB(A)	103 dB(A)

Vibracijos lygis a_{HV} pagal ISO 20643

Pūtimo režimu

	Rankena dešinė
BGE 71	1 m/s ²
BGE 81	4,1 m/s ²
SHE 71	1 m/s ²
SHE 81	4,1 m/s ²

Siurbimo režimu

	Rankena dešinė	Rankena kairė
BGE 71	0,8 m/s ²	1,2 m/s ²
BGE 81	2,6 m/s ²	5,6 m/s ²
SHE 71	0,8 m/s ²	1,2 m/s ²
SHE 81	2,6 m/s ²	5,6 m/s ²

Garso ir triukšmo vertė sudaro K-faktorius pagal RL 2006/42/EG = 2,5 dB(A); vibracijos vertė sudaro K-faktorius pagal RL 2006/42/EG = 2,0 m/s².

REACH

REACH pažymi ES potvarkį dėl registravimo, vertinimo ir chemikalų leistinas normas.

Informacijos apie atitikimą REACH potvarkiui (ES) Nr. 1907/2006 žiūrėti www.stihl.com/reach

Specialūs reikmenys

- Priedas siurbimo įranga (tik BGE 71, BGE 81)
- Priedas lietvamzdžių valymo komplektas
- lenktas plokščias antgalis

Išsamesnę informaciją apie šiuos ir kitus specialius reikmenis Jūs galite gauti pas STIHL prekybininką.

Pastabos dėl remonto darbų

Šio įrenginio naudotojas gali atlikti tik tuos priežiūros ir remonto darbus, kurie aprašyti šioje naudojimo instrukcijoje. Kitus remonto darbus gali atlikti tik specializuotas pardavėjas.

STIHL rekomenduoja techninės priežiūros ir remonto darbus pavesti atlikti tik specializuotam STIHL prekybos atstovui. STIHL specializuoti pardavėjai reguliariai apmokomi ir gauna techninę informaciją.

Remontuojant naudoti tik atsargines dalis, kurias STIHL leidžia naudoti šiam įrenginiui. Naudoti tik kokybiškas atsargines detales. Priešingu atveju gali kilti nelaimingo atsitikimo pavojus ar atsirasti gedimai įrenginyje.

STIHL rekomenduoja naudoti tik STIHL originalias atsargines detales.

STIHL originalias atsargines dalis atpažinsite pagal STIHL atsarginės detalės numerį, pagal užrašą **STIHL**® ir taip pat STIHL atsarginės detalės atpažinimo ženklą **SA** (ant smulkių detalių gali būti tik šis ženklas).

Antrinis panaudojimas

Sunaikinant laikytis specifinių šalies reikalavimų antriniam perdirbimui.

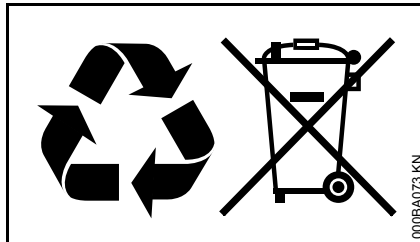

STIHL prietaisai nepriskiriami buitiniams šiukšlėms. STIHL įrenginį, akumuliatorių, priedus ir supakavimą pristatyti nekenksmingam aplinkai antriniam perdirbimui.

Aktuali informacija apie atliekų šalinimą yra pas STIHL prekybos atstovą.

CE atitikties deklaracija

ANDREAS STIHL AG & Co. KG
Badstr. 115
D-71336 Waiblingen

patvirtina, kad

Rūšis: Elektrinis pūtiklis,
Elektrinis
surinktuvas/smulkintuvas

Prekinis
ženklas: STIHL

Tipas: BGE 61
BGE 71
BGE 81
SHE 71
SHE 81

Serijos
identifikacija: 4811

atitinka visus direktyvų 2011/65/EU, 2006/42/EG, 2000/14/EG ir 2004/108/EG reikalavimus ir yra sukonstruotas ir pagamintas, remiantis normomis:

IEC 60335-2-100, EN 55014-1,
EN 55014-2, EN 60335-1,
EN 61000-3-2, EN 61000-3-3

Išmatuotas ir garantuotas triukšmo lygis buvo bandomas, remiantis direktyvos 2000/14/EG, skyrius V, naudojant normas ISO 11094.

Išmatuotas triukšmo lygis

BGE 71:	98 dB(A)
BGE 81:	101 dB(A)
SHE 71:	98 dB(A)
SHE 81:	100 dB(A)

Garantuotas triukšmo lygis

BGE 71:	100 dB(A)
BGE 81:	103 dB(A)
SHE 71:	100 dB(A)
SHE 81:	102 dB(A)

Techninė dokumentacija saugoma:

ANDREAS STIHL AG & Co. KG
Produktzulassung

Pagaminimo metai ir gamyklinis numeris
yra nurodyti ant įrenginio.

Waiblingen, 01.08.2012

ANDREAS STIHL AG & Co. KG

Jūsų



Thomas Elsner

Gaminių grupės valdymo vadovas



Kokybės pažymėjimas



Visi STIHL gaminiai atitinka aukštus
kokybės reikalavimus.

Šiuo pažymėjimu, išduotu
nepriklausomos draugijos firma
gamintojai STIHL, patvirtinama, kad visa
firmos produkcija, susijusi su gaminių
tobulinimu, medžiagų įsigijimu, gamyba
ir montavimu, dokumentacija ir dėmesiu
užsakovui, atitinka griežtus tarptautinių
standartų reikalavimus ISO 9001,
skirtus kokybės valdymo sistemai.

Съдържание

Относно това ръководство за употреба	175
Указания за безопасност и техника на работа	175
Комплектуване на духателния уред	181
Комплектуване на смукателната резачка	183
Включване на моторния уред към електрическата мрежа	184
Включване на моторния уред	185
Изключване на моторния уред	186
Съхранение на моторния уред	187
Указания за обслужване и поддръжка	188
Минимизиране на износването и избягване повреди	189
Основни части на моторния уред	190
Технически данни	191
Специални принадлежности	193
Указания за ремонт	193
Отстраняване (на отпадъци)	193
“EG” – декларация за конформитет	194
Сертификат за качество	194

Уважаеми клиенти,

Благодарим Ви много, че сте избрали едно от висококачествените произведения на фирмата STIHL.

Това изделие е произведено по най-модерни методи на производство и с прилагане на многообхватни мерки за осигуряване на високо качество. Ние се стараем да направим всичко необходимо, за да бъдете доволни от Вашия моторен уред и да работите с него без проблеми.

Ако имате някакви въпроси относно Вашия уред, молим да се обърнете към Вашия търговски посредник или директно към пласментното ни дружество.

Ваш



Dr. Nikolas Stihl

STIHL®

Относно това ръководство за употреба

Картинни символи

Всички картинни символи, които са поставени на уреда, са обяснени в това ръководство за употреба.

Означение на разделите /главите от текста



ПРЕДУПРЕЖДЕНИЕ

Предупреждение за опасност от злополуки и наранявания на физически лица, както и от сериозни имуществени щети.



УКАЗАНИЕ

Предупреждение за повреда на уреда или отделни негови части.

Техническо усъвършенстване

Фирмата STIHL работи непрекъснато по усъвършенстването на всички машини и уреди от продукцията си; затова си запазваме правото да променяме обхвата на доставка по отношение на формата, техниката и оборудването без предварително да съобщаваме за това.

Въз основа на текстовата и илюстрационна информация в това ръководство за употреба не могат да се правят рекламации.

Указания за безопасност и техника на работа



При работа с този уред са необходими специални мерки за безопасност. Включването към електрическата мрежа открива особени източници на опасност.



Преди първото пускане в експлоатация на уреда прочетете внимателно цялото ръководство за работа с него и го съхранявайте на сигурно място за по-нататъшна употреба. Несъблюдаването на следващите предпазни мерки може да се окаже опасно за живота.



Спазвайте местните (за страната) предписания за безопасност, например тези на професионалните дружества, на социалните каси, на ведомствата за трудова защита и др.

Който работи за пръв път с апарата: трябва да му бъде обяснено от доставчика или от друг специалист как с него се борави безопасно – или да вземе участие в специализиран курс.

Не се разрешава на непълнолетни да ползват апарата – изключение правят младежи над 16 години, които се обучават под наблюдение.

Дръжте надалеч деца, животни и наблюдатели.

Ако уредът не се използва, да се съхранява така, че да не представлява опасност за никого. Пазете уреда да не се използва от неупълномощени за работа с него, изваждайте щепсела за свързване с електрическата мрежа.

Потребителят носи отговорност за всякакви злополуки или опасности, които могат да възникнат спрямо други лица или имуществото им.

Предоставяйте или давайте назаем уреда само на лица, които са запознати подробно с този тип и модел и с използването му – и винаги предоставяйте и неговото ръководство за употреба.

Времето за употреба на звукоотделящи уреди може да бъде ограничено от съответните национални, а също така и от местните, локални разпоредби.

Всеки път преди започване на работа е необходимо да се проверява състоянието на уреда. Особено внимание следва да се обърне на електрозахранващия съединителен кабел, щепсела за свързване с електрическата мрежа и предпазните устройства.

Не използвайте захранващия проводник за теглене или транспортиране на уреда.

Преди започване на всякакви дейности по уреда, като например почистване, обслужване, смяна на части – **изваждайте щепсела за свързване с електрическата мрежа от контакта!**

За почистване на уреда да не се използват машини за почистване под високо налягане. Мощната водна струя може да повреди частите на апарата.

Не пръскайте апарата с вода.

Принадлежности и резервни части

Използвайте само такива части /детайли или принадлежности, които са изрично одобрени от STIHL за монтаж на този моторен уред – или технически идентични части. Ако имате въпроси относно тази тема, се обърнете към специализирания търговец. Използвайте само висококачествени части или принадлежности. В противен случай съществува опасност от злополуки за работещите или повреди на апарата.

STIHL препоръчва да се използват предлаганите от STIHL оригинални части и принадлежности. Те са оптимално съгласувани по своите качества със съответното изделие и с изискванията на потребителя.

Не предприемайте никакви промени по апарата – това може да доведе до излагане на опасност сигурността на работа. Фирмата STIHL не поема отговорност за щети, нанесени на физически лица или материални щети на имущество, възникнали в резултат от използването на неразрешени апарати за монтиране/пристрояване.

Физическа годност

Който работи с апарата, трябва да бъде отпочинал, здрав и в добро физическо състояние.

Лицата, които поради здравословни причини не бива да се напрягат и натоварват, трябва да се осведомят при лекаря си дали работата с моторен уред е възможна за тях.

Забранена е работата с уреда след употребата на алкохол, на медикаменти или наркотици, намаляващи способността на реагиране.

Области на употреба

Използването на духателния уред за обдухване /продухване дава възможност за отстраняване на шума, трева, хартия и други подобни като например в градини и паркове, спортни игрища и стадиони, паркинги или входове на гаражи и дворове.

Смукателната резачка е освен това конципирана и разработена за изсмукване на ненамокрени листа и други леки, несвързани /разпръснати и незапалими отпадъци.

Да не се издухvat или засмукват опасни за здравето материали.

Да не се работи с моторния уред в затворени помещения.

Използването на уреда за други цели не е позволено и може да доведе до злополуки или повреди на уреда. Не предприемайте каквито и да било

промени по това изделие – това също може да доведе до злополуки или повреди на уреда.

Условия за експлоатация на уреда



Да не се работи с уреда при наличие на влага или сняг.

Облекло и екипировка

Носете отговарящи на предписанията облекло и екипировка.



Облеклото да е подходящо и целесъобразно и да не ограничава движенията. Плътно прилепващи дрехи – работен комбинезон, а не работна куртка /манта.



Не носете шалове, вратовръзки и никакви украшения, нито такива дрехи, които могат да попаднат в отвора за всмукване на въздух. Дългите коси трябва да са прибрани (с кърпа за глава, шапка, каска и др.).

Носете здрави обувки с предпазващи от хлъзгане подметки с грайфери.



Носете предпазни очила и "лична" звукозащита срещу шум – като например капсуловидни антифони за защита на слуха.

STIHL предлага обширна програма за оборудване с лични предпазни средства.

Преди започване на работа

Проверка на уреда

- Включвателят / изпълнителният лост трябва да се превключва лесно на **STOP** ("СТОП") или съответно на **0**
- Включвателят/изпълнителният лост трябва да се намира на положение **STOP** ("СТОП") или съответно на **0**
- Духателното устройство трябва да бъде монтирано съгласно разпоредбите
- За сигурно и безопасно управление на уреда дръжките трябва да са винаги чисти и сухи, по тях да няма масло и замърсявания
- Проверявайте състоянието на духателното колело и на корпуса на духателното устройство – виж раздел "Употреба на смукателното устройство"

Разрешава се работа с аппарата, само когато той е в пълна изправност – **опасност от злополука!**

Уредът може да се пуска в действие само тогава, когато всички негови конструктивни части са без повреди и са монтирани здраво.

Износването на корпуса на духателното устройство (пукнатини, пробиви) може да доведе до опасност от нараняване поради издухани чужди тела. При повреди на корпуса на духателното устройство, се обърнете за помощ към оторизиран специализиран търговец – фирмата STIHL препоръчва специализирания търговец на STIHL

Не предприемайте каквито и да било промени по устройствата за обслужване и безопасност

Включване в електрическата мрежа

Намалявайте опасността от удар с електрически ток:

- Напрежението и честотата на уреда (виж табелката, указваща типа) трябва да съвпадат с напрежението и честотата на електрическата мрежа
- Проверете за повреди захранващия проводник, щепсела за включване в мрежата и удължителния проводник. Забранено е използването на повредени проводници, куплунги (съединителни клеми) и контакти (щепсели), както и на неотговарящи на предписанията захранващи проводници
- Включването в електрическата мрежа да става само чрез контакт, инсталиран съгласно предписанията

- Изолацията на захранващия и на удължителния кабел (проводник), щепселът и куплунгът (съединителната клема) да са в изправно състояние
- Никога не хващайте с мокри ръце щепсела за свързване с електрическата мрежа, електрозахранващия и удължителния проводник, както и електрическите щепселни съединения

Прокарвайте захранващия проводник и удължителния кабел по съответния правилен начин:

- Съблюдавайте минималните напречни сечения на отделните проводници – виж раздел "Електрическо свързване на уреда"
- Поставете и обозначавайте захранващия проводник така, че да не може да се повреди и да не представлява опасност за никого – **опасност от спъване!**
- Използването на неподходящи удължителни проводници може да се окаже опасно. Използвайте само такива удължителни проводници, които са разрешени за използване при външни условия и са съответно обозначени, като освен това напречното им сечение трябва да е достатъчно голямо
- Щепселът и куплунгът на удължителния проводник трябва да са водоустойчиви и не бива да се слагат във вода

- Не позволявайте те да се отъркват по ръбове, по остри или заострени предмети
- Не ги смачквайте в процепите на врати или прозорци
- При "поглъщане" на проводника – извадете щекера за свързване с ел. мрежа от контакта и оправете кабела
- Винаги развивайте докрай кабелния барабан, за да се избегне опасността от пожар поради прегряване

Приложение на духателния уред за обдухване /продухване

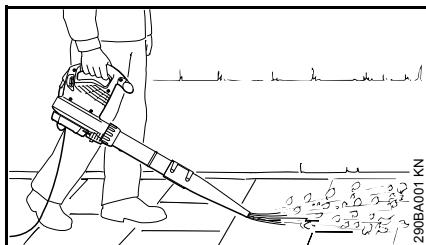

Духателният уред за обдухване /продухване е предвиден за обслужване с една ръка. Работещият може да хване уреда за управляващата дръжка с дясната или с лявата ръка.

Уредът да се държи винаги здраво с ръце за дръжките.

При работа се придвижвайте, вървейки само бавно напред – винаги наблюдавайте изходния обхват на духателната тръба – не вървете назад – **опасност от спъване!**

! ПРЕДУПРЕЖДЕНИЕ

Уредът да се използва само с изцяло монтирана духателна тръба – **опасност от нараняване!**

Кръглата дюза е особено добре пригодена за работа върху неравни терени (например на ливади /поляни и затревени площи).

Плоската дюза (съдържаща се в обхвата на доставка или годна за доставка като специална принадлежност) генерира плоска въздушна струя, която може да се използва целенасочено и контролирано; особено при обдухване за разчистване на равни повърхности, покрити с дървени стърготини, шума, окосена /нарязана трева и други подобни.

Употреба на смукателното устройство

Спазвайте указанията за монтаж в съответната глава на това ръководство за употреба.

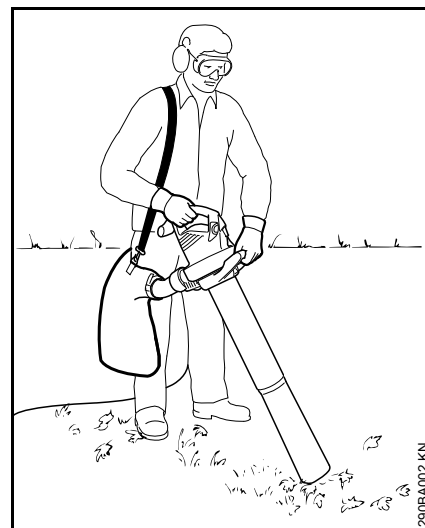

Смукателната резачка е предвидена за управление с две ръце. Работещият с уреда трябва с дясната си ръка да хване дръжката за управление, а с лявата ръка – дръжката на кожата.

Коланът за носене на събирателната торба се слага през дясното рамо – да не се носи кръстосан, за да може в случай на нужда или при авария уредът заедно със събирателната торба да се отстрани бързо от тялото на работещия.

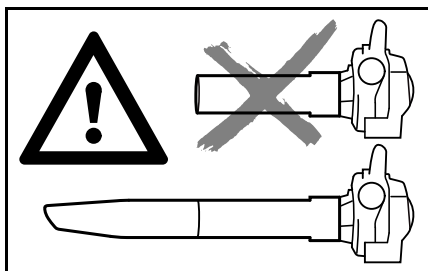

Уредът трябва да се използва само с цялостно монтирана смукателна тръба и с монтирана, затворена събирателна торба – **опасност от нараняване!**

УКАЗАНИЕ

При всмукване на абразивни предмети (като ситна баластра, камъни и др.) работното колело на духалото и корпусът на духателното устройство се подлагат на особено силно износване. Износването се забелязва по намаляващата смукателна мощност. В този случай трябва да се обърнете към специализирания търговец. Фирмата STIHL препоръчва специализирания дистрибутор на STIHL.

Внимавайте при всмукване на влажна шума – духателното устройство и тръбното коляно /крюмерът може да се задръстят.



Не бива да се всмукват горещи или горящи материали (например пепел, тлеещи цигари) – **съществува опасност от нараняване при избухване на пожар!**



В никакъв случай не бива да се засмукват запалими течности (например гориво) или материали, напоени с възпламеними течности – поради пожар или експлозия – **опасност от смъртоносни наранявания!**



Преди да отворите предпазната решетка, изключете двигателя. Предпазната решетка трябва винаги да бъде затворена и обезопасена, ако не е монтирана смукателната тръба – **опасност от нараняване** при допир с въртящите се части! Освен това могат да възникнат повреди на двигателя.

По време на работа



При повреда на захранващия проводник незабавно извадете щепсела от мрежата – **опасност за живота поради удар с електрически ток!**

Не повреждайте захранващия проводник чрез преминаване върху него с превозни средства, смачкване, разтегляне и др.

Щепселът не бива да се изважда от контакта чрез теглене за захранващия проводник, а чрез хващане за самия щепсел.

Хващайте щепсела за свързване с ел. мрежа и захранващия проводник само със сухи ръце.

Не пръсквайте никога електроуредите с вода – **опасност от късо съединение!**

При възможна застрашаваща опасност или в случай на авария – поставете изпълнителния лост / включвателя на **STOP** ("СТОП") или съответно на **0**

С апарата може да работи само един човек – забранено е присъствието на други лица в работния обхват.

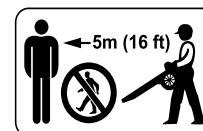

Забранено е присъствието на други лица в радиус от 5 m от работното място – поради изхвърлени със скорост чрез движението на машината предмети – **опасност от нараняване!**

Това разстояние трябва да се спазва и спрямо предмети (превозни средства, стъкла на прозорци) – **опасност от повреждане на вещи и имущество!**

Никога не духайте в посока към други хора или животни –уредът може да ускори и изхвърли малки предмети с голяма скорост – **опасност от нараняване!**

При духане и използване на смукателната резачка (на открито и в градини) трябва да се внимава за дребни животинки, за да не бъдат изложени на опасност.

Никога не оставяйте моторния уред да работи без наблюдение.

Не оставяйте апарата на открито, ако вали дъжд.

Внимавайте на стръмни склонове и на неравни терени – **опасност от подхлъзване!**

Захранващият проводник да се води винаги зад уреда – да не се върви в посока назад – **опасност от спъване!**

Внимавайте за препятствия: боклуци, дървесни пънове, корени, изкопни ями – **опасност от препъване!**

Не работете на стълба, нито на нестабилни места за заставане.

При поставено предпазно оборудване (антифони) за защита на слуха се изисква повишено внимание и предпазливост, тъй като способността за възприемане на предупредителни звукове (като например виковете, звукови сигнали и др.) е намалена.

Работете винаги спокойно и внимателно – само при добри условия на видимост и осветление. Работете разумно, не излагайте на опасност други лица.

Правете редовно паузи за почивка по време на работа, за да предотвратите преумора и изтощение, в противен случай – **опасност от злополука!**



Не работете с уреда ако вали дъжд, както и в мокра или много влажна околна среда.

При обдухване на големи количества материал за издухване, съдържащ прах, могат да възникнат електростатични заряди, които могат при неблагоприятни (например много сухи) атмосферни условия да се изпразнят внезапно.

При образуване и отделяне на прах трябва винаги да се носи прахозащитна маска.

При изсмукване на неподходящ материал за всмукване, колелото на духателното устройство може да блокира. Веднага изключете уреда, извадете щепсела за свързване с електрическата мрежа. Едва тогава отстранете блокиращия колелото материал за всмукване.

Не пъхайте предмети през предпазната решетка или дюзата във вътрешността на вдухващия корпус. Те могат да бъдат изхвърлени от духателното устройство с висока скорост – **опасност от нараняване!**

При доловими промени в хода на двигателя (като например по-силни вибрации) – прекъснете работата и отстранете причините за тези промени.

В случай, че уредът е бил подложен на употреба, несъответстваща на предназначението му (като например въздействие на сила при удар или падане), то преди по-нататъшното му

използване трябва непременно да се провери изправността му – виж също раздел "Преди да започнете работа". Проверете също така и функционалната годност на устройствата за безопасност. В никакъв случай не работете с неизправен по отношение на безопасността уред. В случай на съмнение потърсете помощта на специализирания търговец.

Преди да напуснете уреда: изключете уреда – извадете щепсела за свързване с ел. мрежа от контакта.

След приключване на работа

Извадете щепсела за свързване с електрическата мрежа от контакта.

Щепселът не бива да се изважда от контакта чрез теглене за захранващия проводник, а чрез хващане за самия щепсел.

Почистете апарата от прах и замърсявания – не използвайте средства, разтварящи мазнини.

Вибрации

Продължителната работа с уреда може да доведе до причинени от вибрациите смущения в кръвообращението на ръцете ("болест на белите пръсти").

Не може да се установи универсално валидно времетраене на работа с уреда, защото то зависи от най-различни влияещи му фактори.

Продължителността на използване може да се удължи посредством:

- Защита на ръцете (топли ръкавици)
- прекъсване за почивка

Продължителността на използване може да се скъси поради:

- специфична индивидуална склонност към лошо кръвообращение (признак: често пръстите са студени, изтръпване)
- ниски външни температури
- силата на хващане (здравото държане на уреда пречи на кръвообращението)

При редовна и продължителна работа с уреда и при повтаряща се поява на съответните симптоми (например изтръпване на пръстите) се препоръчва лекарски преглед.

Обслужване и ремонт



Преди започване на каквито и да било дейности по моторния уред, изваждайте щепсела за свързване с електрическата мрежа от контакта.

Моторният уред да се обслужва и поддържа редовно. Да се извършват само тези дейности по поддръжката и ремонта на моторния уред, които са описани в настоящето ръководство за употреба на уреда. Всички други дейности трябва да се възлагат на оторизиран търговец-специалист.

Фирмата STIHL препоръчва работите по поддръжката и ремонта на уреда да се възлагат за извършване само на оторизиран търговец-специалист на STIHL. За специализираните търговци на STIHL редовно се провеждат квалификационни курсове за обучение и им се предоставят на разположение най-новите технически информации по тези уреди.

Да се използват само висококачествени резервни части. В противен случай съществува опасност от злополуки за работещите с машината или повреди на моторния уред. Ако имате въпроси относно тази тема, се обърнете към оторизиран търговец-специалист.

STIHL препоръчва да се използват само оригинални резервни части на STIHL. Те са оптимално съгласувани по своите качества със съответния моторен уред и с изискванията на потребителя.

За да се избегнат възможни опасности, всички работи по моторния уред (като например смяната на присъединителния кабел) трябва да се възлагат само на оторизирани специалисти-електротехници.

Пластмасовите детайли да се почистват с кърпа. Използването на силни средства за почистване може да повреди пластмасата.

При необходимост почистете процепите за подаване на въздух за охлаждане в кожуха на двигателя.

Комплектуване на духателния уред

- Извадете щепсела за свързване с електрическата мрежа от контакта

Монтирайте духателната тръба BGE 61

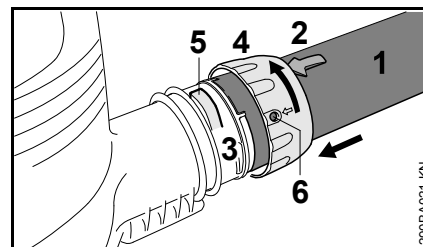

- Отворите трябва да съвпадат. Стрелката (2) трябва да се намира на горната страна на духателната тръба (1)
- Наденете духателната тръба (1) до упор на щуцера (3) на кожуха на духателното устройство
- Наденете съединителната (холендрова) гайка (4) върху щуцера (3) на кожуха на духателното устройство и я завъртете до упор в посока на стрелката, докато езичето (5) зацепи в отвора (6) на съединителната (холендрова) гайка

Монтирайте духателната тръба BGE 71, BGE 81

Духателният уред може да се включи само ако духателната тръба е монтирана правилно.

Съединителната (холендрова) гайка задейства един защитен изключвател /прекъсвач, който затваря електрическата верига за пускане на двигателя в действие.

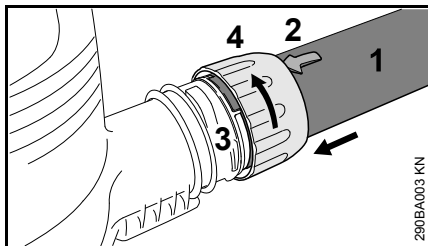

- Отворите трябва да съвпадат. Стрелката (2) трябва да се намира на горната страна на духателната тръба (1)
- Наденете духателната тръба (1) до упор на щуцера (3) на кожуха на духателното устройство
- Наденете съединителната (холендрова) гайка (4) върху щуцера (3) на кожуха на духателното устройство и я завъртете до упор в посока на стрелката. Защитният прекъсвач се задейства – при което се чува ясно доловим звук

Монтирайте дюзата

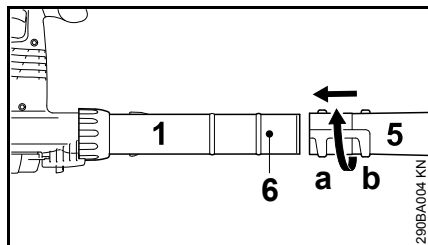

- Наденете дюзата (5) на духателната тръба (1) в позиция (a) (дълга) или позиция (b) (къса) до шийката (6) и я фиксирайте в посока на стрелката

Демонтирайте духателната тръба BGE 61

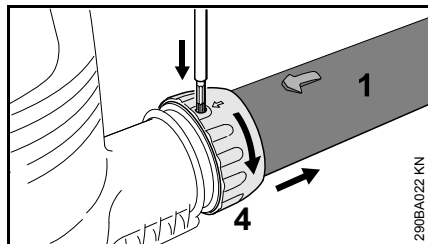

- Изключете двигателя
- С помощта на подходящ инструмент натиснете езичето през отвора на съединителната (холендрова) гайка
- Завъртете съединителната (холендрова) гайка (4) до упор в посока на стрелката.
- Свалете духателната тръба (1)

Демонтирайте духателната тръба BGE 71, BGE 81

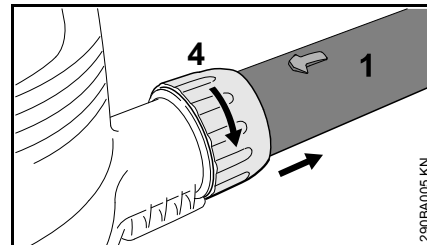

- Изключете двигателя
- Завъртете съединителната (холендрова) гайка (4) до упор в посока на стрелката.
- Свалете духателната тръба (1)

Комплектуване на смукателната резачка

Смукателната резачка може да се включи само ако тръбното коляно и смукателната тръба са монтирани правилно. Съединителните (холендрови) гайки задействат един защитен прекъсвач, който затваря електрическата верига за пускане на двигателя в действие.

- Извадете щепсела за свързване с електрическата мрежа от контакта

Монтиране на тръбното коляно

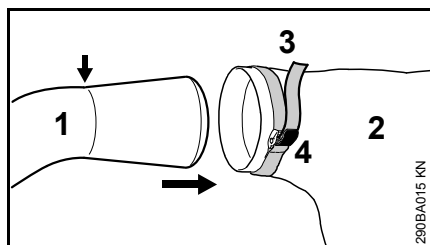

- Вкарайте тръбното коляно (1) в събирателната торба (2) до маркировката (виж стрелката)
- Издърпайте лентата за връзване (3) на събирателната торба и натиснете надлу езичето (4)

! ПРЕДУПРЕЖДЕНИЕ

Ципът на събирателната торба трябва да бъде затворен

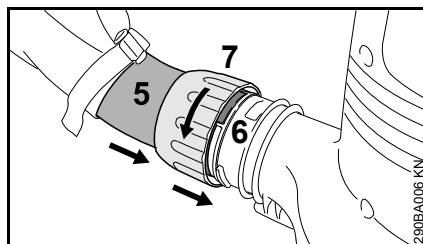

- Отворите трябва да съвпадат
- Поставете тръбното коляно (5) до упор в щучера (6) на кожата на духателното устройство
- Наденете съединителната (холендрова) гайка (7) върху щучера (6) на кожата на духателното устройство и я завъртете до упор в посока на стрелката. Защитният прекъсвач се задейства – при което се чува ясно доловим звук

Комплектуване на смукателната тръба

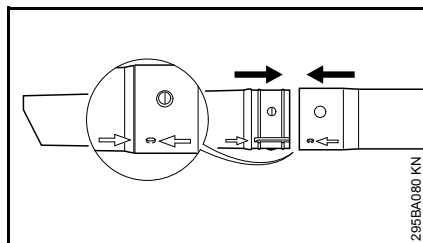

- Ориентирайте смукателната тръба и удължителя на смукателната тръба по стрелките, избутайте ги заедно и ги фиксирайте.

Монтаж на смукателната тръба

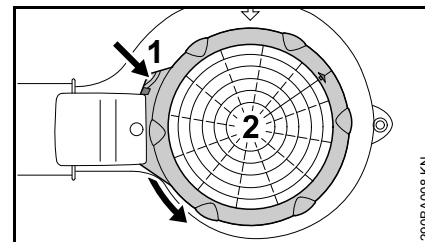

- Изключете двигателя
- Натиснете езичето (1) към кожата на духателното устройство и завъртете защитната решетка (2) до упор в посока на стрелката и я свалете

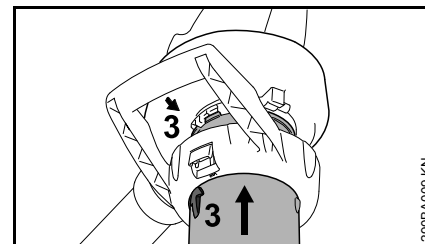

- Стрелките (3) трябва да съвпадат
- Вкарайте смукателната тръба до упор в отвора за всмукване на кожата на духателното устройство

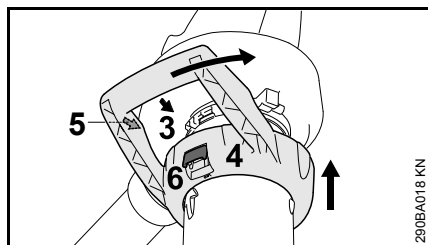

- Наденете съединителната (холендрова) гайка (4) върху отвора за всмукване на кожуха на духателното устройство
- Стрелките (3) и (5) трябва да съвпадат
- Завъртете съединителната (холендрова) гайка (4) в посока на стрелката, докато лостът (6) се чуе, че зацепва вна кожуха на духателното устройство се чуе, че зацепва

Демонтиране на тръбното коляно

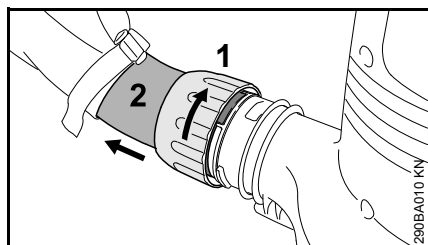

- Изключете двигателя
- Завъртете съединителната (холендрова) гайка (1) до упор в посока на стрелката
- Свалете тръбното коляно (2)

Демонтиране на смукателната тръба

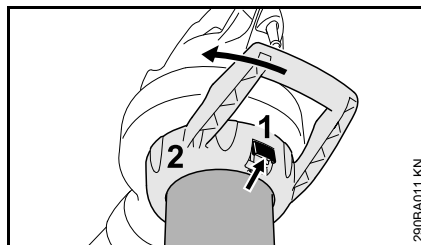

- Изключете двигателя
- Задействайте лоста (1) и завъртете съединителната (холендрова) гайка (2) до упор в посока на стрелката и я свалете заедно със смукателната тръба

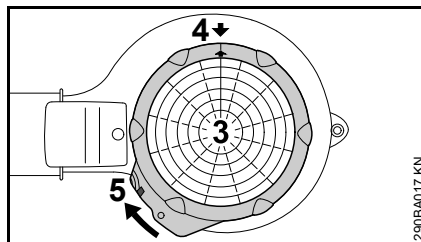

- Поставете предпазната решетка (3) върху отвора за всмукване, намиращ се на кожуха на духателното устройство
- Стрелките (4) трябва да съвпадат
- Завъртете защитната решетка (3) в посока на стрелката, докато езичето (5) зацепи в кожуха на духателното устройство.

Включване на моторния уред към електрическата мрежа

Напрежението и честотата на уреда (виж табелката, указваща типа) трябва да съвпадат с напрежението и честотата на захранването от електрическата мрежа

Минималната защита с електрически предпазители на захранването от електрическата мрежа трябва да съответства на предписанието в "Технически данни" – виж раздел "Технически данни".

Уредът трябва да се включи към мрежата за електрическо захранване посредством защитен прекъсвач на диференциална защита срещу недопустимия утечен ток, който прекъсва захранването с електрически ток, ако разрядният ток към земята надхвърли 30 mA.

Захранването от електрическата мрежа трябва да отговаря на норматива IEC 60364, както и на специфичните за съответната страна предписания.

Удължителният проводник трябва, в зависимост от напрежението на електрическата мрежа и дължината на проводника, да има поне минималния изискван диаметър на напречното сечение.

Дължина на проводника	Минимален диаметър на напречното сечение
220 V – 240 V:	
до 20 m	1,5 mm ²
20 m до 50 m	2,5 mm ²
100 V – 127 V:	
до 10 m	AWG 14 / 2,0 mm ²
10 m до 30 m	AWG 12 / 3,5 mm ²

Устройство за облекчаване силата на опън

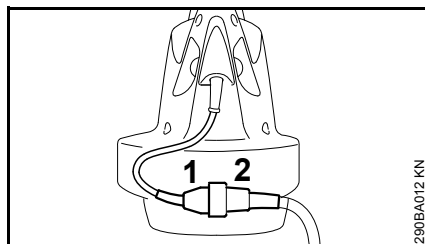

- Вкарайте щепсела за свързване с ел. мрежа (1) в куплунга (съединителната клема) (2) на удължителния проводник

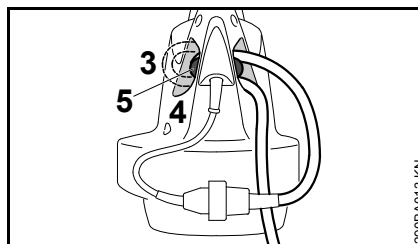

- Направете клуп с удължителния проводник
- Прекарайте клупа (3) през отвора (4)
- Прекарайте клупа върху куката (5) и го стегнете

Включване в контакта за захранване от електрическата мрежа

Преди включване на уреда в мрежата за електрическо захранване, да се провери дали уредът е изключен – виж раздел "Изключване на уреда"

- Вкарайте щепсела за свързване с електрическата мрежа на удължителния проводник в контакт, който е инсталиран съгласно предписанията

Включване на моторния уред

- Заемете сигурна и стабилна стойка
- Дръжте моторния уред в работна позиция

BGE 61, BGE 71, SHE 71

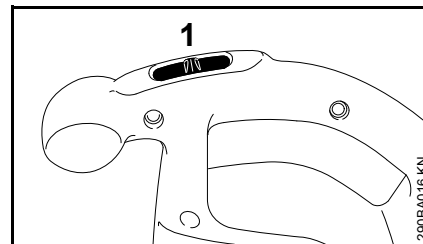

- Поставете включвателя (1) на I или II (позицията II според оборудването)

При моторни уреди с позиция на включване I:

I = пълна мощност на издухване

При моторни уреди с позиция на включване I и II:

I = половин мощност на издухване

II = пълна мощност на издухване

BGE 81, SHE 81

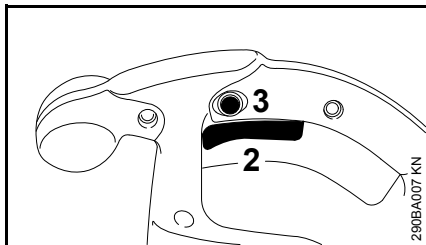

- Натиснете включвателния лост (2) на дръжката за управление

Мощността на издухване и всмукване може да се регулира безстъпално.

Чрез натискане на фиксиращия бутон (3) може включвателният лост (2) да се фиксира в позиция за максимално духателно и всмукателно действие.

Изключване на моторния уред

При прекъсване на работата за по-продължително време – изваждайте щепсела за електрическо захранване от контакта.

Ако моторният уред не се използва, да се съхранява така, че да не представлява опасност за никого.

Пазете моторния уред от достъп на неспособни за работа с него лица.

BGE 61, BGE 71, SHE 71

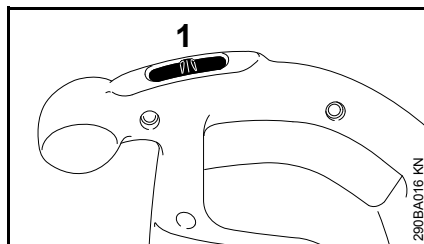

- Поставете включвателя /шалтера (1) на 0

BGE 81, SHE 81

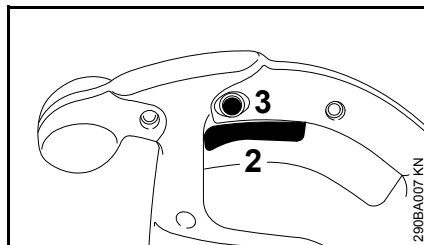

- Отпуснете включвателния лост (2) на дръжката за управление.

При натиснато и зацепило фиксиращо копче (3) натиснете кратко включвателния лост и след това го отпуснете.

Съхранение на моторния уред

- Почистете основно машината
- Съхранявайте машината на сухо и сигурно място. Пазете я да не се използва от неупълномощени за работа с нея (например от деца)

Указания за обслужване и поддръжка

Следните данни се отнасят за нормални работни условия. При усложнени условия (силно запрашаване и т. н.) и при по-дълго ежедневно работно време, дадените по-долу интервали трябва съответно да се съкратят.		Преди започване на работа	След привършване на работа или съответно – всеки ден	Всяка седмица	Всеки месец	Всяка година	При смущения	При повреда	При необходимост
Цялата машина	Оглед (на състоянието)	x							
	Почистване		x						
дръжката за управление	Проверка на функциите	x							
Процепи за подаване на въздух за охлаждане	Почистване								x
Лепенка с указания за безопасност	Смяна							x	

Минимизиране на износването и избягване повреди

При спазване на предписанията в това ръководство за употреба на машината се избягва прекаленото износване и повреди на моторния уред.

Използването, поддръжката и съхранението на моторния уред трябва да се провеждат така внимателно, както е описано в това ръководство за употреба.

Потребителят на моторния уред е сам отговорен за всички повреди, които са възникнали поради неспазване на указанията за безопасност, за експлоатация и за поддръжка на машината. Това важи особено за:

- неразрешени от STIHL промени по изделието
- употребата на инструменти и принадлежности, неразрешени или неподходящи за този уред, или ако те са с ниско качество
- неотговарящо на предназначението използване на уреда
- Използване на моторния уред при спортни или състезателни мероприятия
- Повреди, които са възникнали вследствие на по-нататъшното ползване на моторния уред с дефектни части

Работи по поддръжката на уреда

Всички работи по машината, посочени в раздел "Указания за обслужване и поддръжка", трябва да се извършват редовно. В случай, че тези работи по обслужването и поддръжката на уреда не могат да се извършат от самия потребител, това трябва да се възложи за изпълнение на оторизиран търговец-специалист.

Фирмата STIHL препоръчва работите по поддръжката и ремонта на уреда да се възлагат за извършване само на оторизиран търговец-специалист на STIHL. За специализираните търговци на STIHL редовно се провеждат квалификационни курсове за обучение и им се предоставят на разположение най-новите технически информации по тези уреди.

Ако тези работи по поддръжката бъдат пропуснати или извършени некачествено, по машината могат да се явят повреди, за които е отговорен самият потребител. Към това спадат между другото и:

- Повреди на електромотора, причинени вследствие на ненавременна или недостатъчно извършена поддръжка (например недостатъчно почистване на устройството за подаване на въздух за охлаждане)
- Повреди, възникнали вследствие на неправилно свързване с електрическата мрежа (напрежение, недостатъчно оразмерени захванващи проводници)

- Корозионни повреди и други последстващи щети вследствие на неправилно съхраняване на уреда
- Повреди на моторния уред, възникнали вследствие употребата на резервни части с ниско качество

Части, подлежащи на износване

Някои части на моторния уред подлежат на нормално износване дори и при използване съгласно предназначението му и трябва според вида и продължителността на употребата им да се сменят навреме. Към тези се отнасят също и:

- Колело на духателното устройство
- Ловителна/ събирателна торба

Основни части на моторния уред

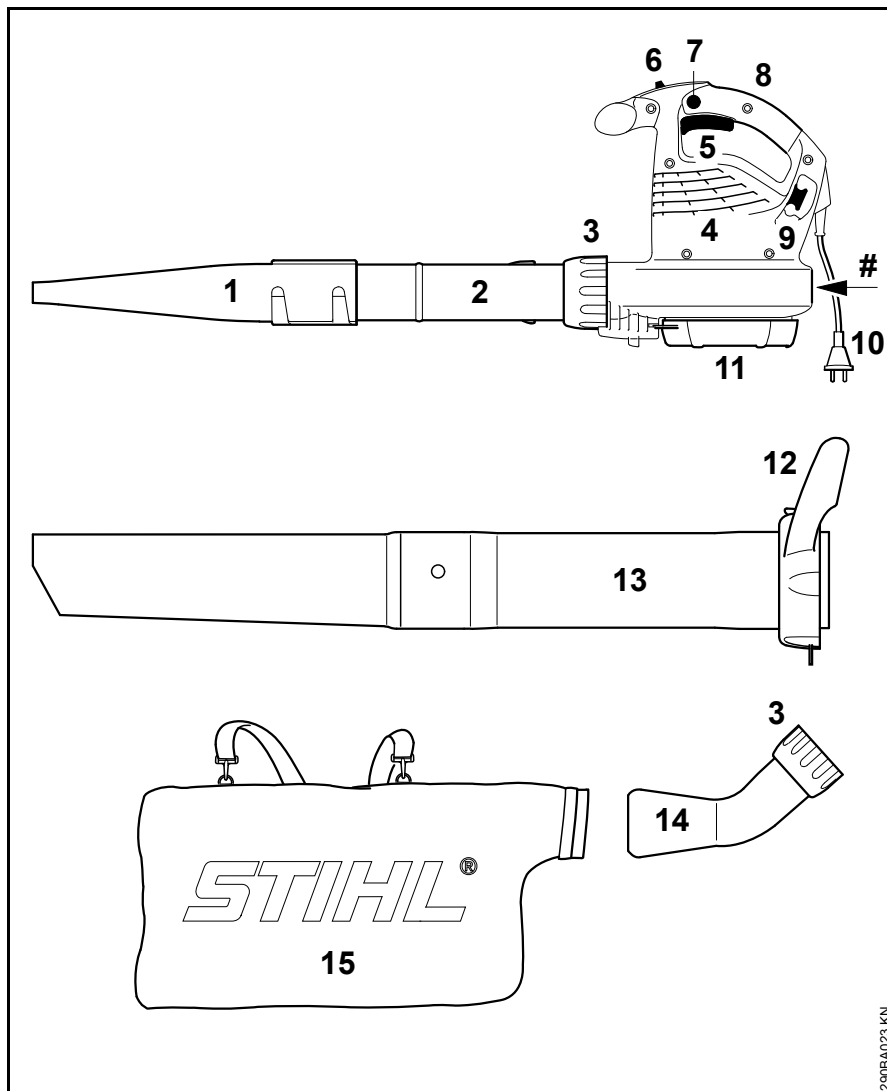

- 1 Плоска дюза
- 2 Духателна тръба
- 3 Съединителна (холендрова) гайка
- 4 Процеци за подаване на въздух за охлаждане
- 5 Шалтер (само за BGE 61, BGE 71, SHE 71)
- 6 Включвателен лост (само за BGE 81, SHE 81)
- 7 Фиксиращ бутон (само за BGE 81, SHE 81)
- 8 Дръжка за управление
- 9 Кука за облекчаване силата на опъване
- 10 Щепсел /контакт за свързване с електрическата мрежа
- 11 Защитна решетка
- 12 Съединителна (холендрова) гайка с дръжка*
- 13 Смукателна тръба*
- 14 Тръбно коляно*
- 15 Събирателна торба*
- # Машинен номер

* Принадлежност при SHE, специални принадлежности при BGE

Технически данни

Двигател BGE 61

Модел-изпълнение със 120 V

Данни за свързването с електрическата мрежа	120 V, 60 Hz, 9,2 A
Защитно устройство	15 A
Мощност	1100 W
Класа на защита	II <input type="checkbox"/>

Модел-изпълнение с 240 V

Данни за свързването с електрическата мрежа	240 V, 50 Hz, 4,8 A
Защитно устройство	10 A
Мощност	1100 W
Класа на защита	II <input type="checkbox"/>

Двигател BGE 71 / SHE 71

Модел-изпълнение със 120 V

Данни за свързването с електрическата мрежа	120 V, 60 Hz, 9,2 A
Защитно устройство	15 A
Мощност	1100 W
Класа на защита	II <input type="checkbox"/>

Модел-изпълнение с 230 V

Данни за свързването с електрическата мрежа	230 V, 50 Hz, 4,8 A
Защитно устройство	10 A
Мощност	1100 W
Класа на защита	II <input type="checkbox"/>

Модел-изпълнение с 230 V - 240 V

Данни за свързването с електрическата мрежа	230 V - 240 V, 50 Hz, 4,8 A
Защитно устройство	10 A
Мощност	1100 W
Класа на защита	II <input type="checkbox"/>

Двигател BGE 81 / SHE 81

Модел-изпълнение с 230 V

Данни за свързването с електрическата мрежа	230 V, 50 Hz, 6,1 A
Защитно устройство	10 A
Мощност	1400 W
Класа на защита	II <input type="checkbox"/>

Модел-изпълнение с 230 V - 240 V

Данни за свързването с електрическата мрежа	230 V - 240 V, 50 Hz, 6,1 A
Защитно устройство	10 A
Мощност	1400 W
Класа на защита	II <input type="checkbox"/>

Максимален въздушен дебит

	Режим на обдухване (духане)	Режим на всмукване
BGE 61	670 m ³ /h (куб.м./ч.)	---
BGE 71	670 m ³ /h (куб.м./ч.)	580 m ³ /h (куб.м./ч.)
BGE 81	750 m ³ /h (куб.м./ч.)	650 m ³ /h (куб.м./ч.)
SHE 71	670 m ³ /h (куб.м./ч.)	580 m ³ /h (куб.м./ч.)
SHE 81	750 m ³ /h (куб.м./ч.)	650 m ³ /h (куб.м./ч.)

Скорост на въздуха с дюза

	Режим на обдухване (духане)
BGE 61	66 m/s (м/сек.)
BGE 71	66 m/s (м/сек.)
BGE 81	76 m/s (м/сек.)
SHE 71	66 m/s (м/сек.)
SHE 81	76 m/s (м/сек.)

Размери

Широчина	210 mm
Височина	334 mm
Дълбочина	330 mm

Тегло

BGE 61	3,0 kg
BGE 71	3,0 kg
BGE 81	3,3 kg
SHE 71	4,1 kg
SHE 81	4,4 kg

Акустични и вибрационни стойности

За определяне на акустичните и вибрационни стойности на машината, се взема под внимание работното състояние "номинални максимални обороти".

По-нататъшни данни за изпълнение на директивата за работодатели "Вибрация 2002/44/EG" – виж интернет страница www.stihl.com/vib/

остоянно ниво на акустичното налягане "L_p" по норматив ISO 11201

	Режим на обдухване (духане)	Режим на всмукване
BGE 71	85 dB(A)	85 dB(A)
BGE 81	89 dB(A)	88 dB(A)
SHE 71	85 dB(A)	85 dB(A)
SHE 81	89 dB(A)	88 dB(A)

Максимално ниво на звука (ниво на звуковата мощност) L_w по норматив ISO 3744

	Режим на обдухване (духане)	Режим на всмукване
BGE 71	100 dB(A)	101 dB(A)
BGE 81	103 dB(A)	103 dB(A)
SHE 71	100 dB(A)	101 dB(A)
SHE 81	103 dB(A)	103 dB(A)

Вибрационна стойност "a"_{hv} по норматив ISO 20643

Режим на обдухване (духане)

	Ръкохватка отдясно
BGE 71	1 m/s ²
BGE 81	4,1 m/s ²
SHE 71	1 m/s ²
SHE 81	4,1 m/s ²

Режим на всмукване

	Ръкохватка отдясно	Ръкохватка отляво
BGE 71	0,8 m/s ²	1,2 m/s ²
BGE 81	2,6 m/s ²	5,6 m/s ²
SHE 71	0,8 m/s ²	1,2 m/s ²
SHE 81	2,6 m/s ²	5,6 m/s ²

За нивото на акустичното налягане и за максималното ниво на звука (ниво на звуковата мощност) факторът "K"- възлиза съгласно RL 2006/42/EG = 2,5 dB(A); за стойността на вибрациите факторът "K"- (K-стойност) възлиза съгласно RL 2006/42/EG = 2,0 m/s².

REACH

Съкращението "REACH" обозначава регламента на EG (Европ. общност) за регистриране, анализ и допустимост на химическите препарати.

За информации относно изпълнението на регламента "REACH" (EG /Европ. общност) номер 1907/2006 виж интернет страница www.stihl.com/reach

Специални принадлежности

- Комплект за пристрояване “Всмуквателно устройство” (само за BGE 71, BGE 81)
- Комплект за пристрояване “Устройство за почистване на водосточни улици”
- Извита плоска дюза

Актуална информация за тези и други специални принадлежности можете да получите при специализирания търговец на STIHL

Указания за ремонт

Потребителите на този уред имат право да извършват само тези дейности по поддръжката и обслужването на уреда, които са описани в настоящото ръководство за употреба. Всякакви други ремонти трябва да се извършват само от оторизирани специализирани търговци.

Фирмата STIHL препоръчва работите по поддръжката и ремонта на уреда да се възлагат за извършване само на оторизиран търговец-специалист на STIHL. За специализираните търговци на STIHL редовно се провеждат квалификационни курсове за обучение и им се предоставят на разположение най-новите технически информации по тези уреди.

При ремонт използвайте само такива резервни части, които са изрично одобрени от STIHL за монтаж на този уред – или технически идентични части. Да се използват само висококачествени резервни части. В противен случай съществува опасност от злополуки за работещите с машината или повреди на моторния уред.

Фирмата STIHL препоръчва да се използват само оригинални резервни части на STIHL.

Оригиналните резервни части на STIHL се познават по номера за резервни части на STIHL, по надписа **STIHL** и понякога по знака за резервни части на фирмата  (на малки части може да е поставен само последният знак).

Отстраняване (на отпадъци)

При отстраняване / изхвърляне на уреда да се спазват предписанията, специфични за съответната държава на пласмент.

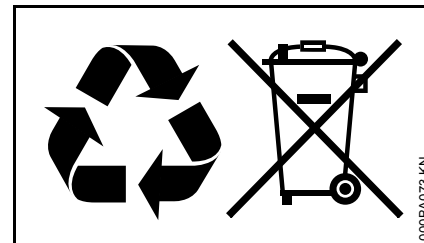

Изделията на STIHL да не се изхвърлят при битовите отпадъци. Изделието на STIHL, акумулаторът (батерията) му, принадлежностите му и опаковката му да се предадат за вторична употреба, незамърсяваща околната среда.

Актуална информация, относеща се до отстраняването на употребявани изделия, може да се получи от търговеца-специалист на STIHL.

“EG” – декларация за конформитет

ANDREAS STIHL AG & Co. KG
Badstr. 115
D-71336 Waiblingen

потвърждава, че

Вид машина: Електрически уред
за обдухване
(продухване) /
електрическа
смукателна резачка
(всмукателно-
раздробяващ уред)

Фабрична
марка: STIHL

Тип: BGE 61
BGE 71
BGE 81
SHE 71
SHE 81

Серийна
идентификация
: 4811

отговаря на предписанията по
прилагане в действие на директивите
2011/65/EU, 2006/42/EG, 2000/14/EG
и 2004/108/EG и е разработен и
произведен съгласно следните
нормативи:

IEC 60335-2-100, EN 55014-1,
EN 55014-2, EN 60335-1,
EN 61000-3-2, EN 61000-3-3

За определяне (изчисляване) на
измереното и на гарантираното
максимално ниво на шума се
процедира съгласно директивата
2000/14/EG, приложение V, с
прилагане на норматива ISO 11094.

Измерено максимално ниво на звука (ниво на звуковата мощност)

BGE 71:	98 dB(A)
BGE 81:	101 dB(A)
SHE 71:	98 dB(A)
SHE 81:	100 dB(A)

Гарантирано максимално ниво на звукa (ниво на звуковата мощност)

BGE 71:	100 dB(A)
BGE 81:	103 dB(A)
SHE 71:	100 dB(A)
SHE 81:	102 dB(A)

Съхранение на техническата
документация:

ANDREAS STIHL AG & Co. KG
Produktzulassung

Годината на производство и
машинният номер са посочени върху
уреда.

Waiblingen, 01.08.2012

ANDREAS STIHL AG & Co. KG

в качеството на заместник

Thomas Elsner

Ръководител управление на групи
продукти



Сертификат за качество



Всички изделия на фирмата STIHL
отговарят на най-високите
изисквания за качество.

Чрез издаването на сертификат от
независимо дружество се
удостоверява, че всички изделия на
производителя STIHL изпълняват
строгите изисквания на
международната норма за системи на
управление на качеството ISO 9001
по отношение на разработка,
материали, производство, монтаж,
документация и сервизни услуги за
клиентите.

Cuprins

Despre acest manual de utilizare	196
Instrucțiuni de siguranță și tehnica de lucru	196
Completarea suflantei	201
Completarea aspiratorului cu tocător	202
Racordarea electrică a utilajului	204
Pornirea utilajului	205
Deconectarea utilajului	205
Depozitarea utilajului	206
Instrucțiuni de întreținere și îngrijire	207
Minimizarea uzurii și evitarea pagubelor	208
Componente principale	209
Date tehnice	210
Accesorii speciale	211
Instrucțiuni pentru reparații	212
Colectarea deșeurilor	212
Declarație de conformitate UE	212
Certificat de calitate	213

STIHL®

Acest manual de utilizare este protejat prin legea dreptului de autor. Ne rezervăm toate drepturile, în special dreptul de a multiplica, traduce și prelucra prin sisteme electronice.

Stimată cumpărătoare, stimate cumpărător,

vă mulțumim că ați ales un produs de calitate al firmei STIHL.

Acest produs a fost obținut prin metode moderne de prelucrare, la care s-au adăugat măsuri sporite de asigurare a calității. Am depus toate eforturile pentru a ne asigura că acest aparat va corespunde cerințelor dumneavoastră și că îl puteți utiliza fără probleme.

Pentru informații cu privire la aparatul dumneavoastră, vă rugăm să vă adresați dealerului dvs. sau direct, societății noastre de distribuție.

Al dvs.



Dr. Nikolas Stihl

Despre acest manual de utilizare

Simboluri

Toate simbolurile care se găsesc pe aparat, sunt descrise în acest manual de utilizare.

Simbolizarea paragrafelor



AVERTISMENT

Avertisment cu privire la pericolul de accident și rănire, precum și pericolul unor pagube materiale semnificative.



INDICAȚIE

Avertisment cu privire la avarierea utilajului sau componentelor individuale.

Dezvoltare tehnică

STIHL se preocupă în mod constant de îmbunătățirea tuturor mașinilor și utilajelor; prin urmare ne rezervăm dreptul de a efectua modificări în programul de livrare în ceea ce privește forma, tehnologia și echiparea.

Prin urmare nu pot fi ridicate pretenții cu privire la informațiile și figurile din acest manual de utilizare.

Instrucțiuni de siguranță și tehnica de lucru



Măsuri speciale de siguranță sunt necesare la întrebuințarea acestui utilaj. Racordul la curent electric poate fi sursa unor pericole majore.



Manualul de utilizare se va citi în întregime cu atenție înainte de punerea în funcțiune și se va păstra în siguranță pentru a fi utilizat ulterior. Nerespectarea instrucțiunilor de utilizare poate duce la grave accidente.



Se vor respecta normele de siguranță specifice țării respective, de ex. cele emise de asociațiile profesionale, casele de asigurări sociale, autoritățile însărcinate cu protecția muncii și altele.

La prima întrebuințare a utilajului: Se solicită vânzătorului sau persoanelor de specialitate explicații referitoare la funcționarea în siguranță – sau se participă la un curs de instruire.

Minorilor nu le este permisă folosirea utilajului – cu excepția tinerilor peste 16 ani care se instruesc sub supraveghere.

Copiii, animalele și persoanele privitoare trebuie să păstreze distanța.

În cazul neutilizării, utilajul se va depozita în așa fel încât să nu pună în pericol nici o persoană. Utilajul se va asigura împotriva accesului neautorizat, ștecherul se scoate de la rețea.

Utilizatorul este responsabil pentru accidentele sau pericolele apărute față de alte persoane sau de lucrurile aparținând acestora.

Utilajul va fi înmânat sau împrumutat numai acelor persoane care au cunoștințe despre modelul respectiv și utilizarea lui – întotdeauna se va înmâna și manualul de utilizare.

Întrebuințarea utilajelor cu emisie prin ultrasunete poate fi limitată temporar atât prin hotărâri naționale, cât și locale.

Verificați cu atenție starea corespunzătoare a utilajului de fiecare dată înainte de a începe lucrul. Acordați atenție specială cablului de racord, ștecherului de rețea și dispozitivelor de siguranță.

Nu întrebuințați cablul de racord pentru a trage sau a transporta utilajul.

Înainte executării oricărei lucrări la utilaj, de ex. curățare, întreținere, înlocuirea pieselor – **scoateți ștecherul de rețea!**

Pentru curățarea utilajului nu întrebuințați aspiratorul de înaltă presiune. Jetul puternic de apă poate avaria componentele utilajului.

Nu pulverizați apă asupra utilajului.

Accesorii și piese de schimb

Se vor monta numai piesele sau accesoriile care sunt aprobate de STIHL și destinate acestui utilaj sau piese

similare din punct de vedere tehnic. Pentru orice nelămurire adresați-vă unui dealer de specialitate. Se vor utiliza numai piese și accesorii de calitate. În caz contrar apare pericolul accidentării sau avarierii motoutilajului.

STIHL vă recomandă utilizarea pieselor de schimb și accesorii originale STIHL. Datorită caracteristicilor lor acestea sunt optime pentru produs și corespund cerințelor utilizatorului.

Asupra utilajului nu se va executa nici o modificare – în caz contrar ar putea fi periclitată siguranța. STIHL nu își poate asuma nici o răspundere pentru leziuni asupra persoanelor și daunele provocate bunurilor, cauzate de folosirea utilajelor atașabile neaprobată de STIHL.

Adaptarea din punct de vedere fizic

Persoanele care folosesc utilajul trebuie să fie odihnite, sănătoase și în bună formă fizică.

Persoanele care din motive de sănătate nu trebuie să depună efort, vor apela la medic pentru a afla dacă este posibil să folosească motoutilajul respectiv.

După administrarea de alcool, medicamente care influențează capacitatea de reacție sau droguri nu este permisă utilizarea utilajului.

Domenii de utilizare

Suflanta asigură înlăturarea frunzișului, ierbii, hârtiei și altor materiale similare, de ex. din grădini, stadioane sportive, parcuri sau străzi.

Suplimentar aspiratorul cu tocător este destinat aspirării frunzelor uscate și altor deșeuri ușoare, detașabile și neinflamabile.

Nu suflați sau aspirați materiale dăunătoare sănătății.

Utilajul nu va fi exploatat în spații închise.

Întrebuințarea utilajului în alte scopuri este interzisă și poate duce la accidente sau defecțiuni ale aparatului. Nu se execută modificări asupra produsului – și în acest caz pot apărea accidente sau defecțiuni ale utilajului.

Condiții de utilizare



Nu întrebuințați utilajul pe vreme umedă sau zăpadă.

Îmbrăcăminte și echipament

Îmbrăcămintea și echipamentul se vor purta în conformitate cu prevederile.



Îmbrăcămintea trebuie să fie adaptată scopului și să fie confortabilă. Costumul nu trebuie să fie lejer, costum combinat, fără manta de lucru.



Nu se vor purta haine, șaluri, cravate, bijuterii care ar putea ajunge în orificiul de aspirație a aerului. Părul lung se va strânge și proteja (batic, șapcă, cască etc.).

Purtați încălțăminte rezistentă cu talpă aderentă, stabilă la alunecare.



Purtați neapărat ochelari de protecție și o protecție "personală" la sunete – de exemplu căști de protecție auditivă.

STIHL oferă un program cuprinzător în privința echipamentului personal de protecție.

Înainte de utilizare

Se verifică utilajul

- comutatorul/pârghia de comutație trebuie să permită poziționarea rapidă pe **STOP**, respectiv **0**
- comutatorul/pârghia de comutație trebuie să se găsească în poziția **STOP**, respectiv **0**
- instalația suflantei se va monta conform standardelor în vigoare
- pentru un ghidaj mai sigur mânerul trebuie să fie curate și uscate și să nu prezinte ulei și murdărie
- verificați starea roții suflantei și carcasa suflantei – vezi capitolul "Utilizare dispozitiv de aspirare"

Utilajul se utilizează numai când se găsește în stare sigură de funcționare – **pericol de accident!**

Utilajul va fi pus în funcțiune numai dacă toate componentele sunt intacte și montate fest.

Uzura carcasei suflantei (fisuri, rupturi) poate duce la pericol de rănire din cauza corpurilor străine care pot apărea. În cazul unor avarii apărute la carcasa

suflantei adresați-vă unui serviciu de asistență tehnică – STIHL vă recomandă serviciul de asistență tehnică STIHL

Nu se execută nici o modificare la dispozitivele de comandă și siguranță

Racordul electric

Minimizarea pericolului de curentare:

- tensiunea și frecvența utilajului (vezi eticheta modelului) trebuie să corespundă tensiunii și frecvenței de rețea
- verificați starea de deteriorare a cablului de racord, ștecherului de rețea și cablului prelungitor. Cablurile, cuplajele și ștecherele avariate sau cablurile de racord necorespunzătoare nu se vor mai utiliza
- efectuarea racordului electric numai la o priză instalată corespunzător normelor
- izolarea cablului de racord și cablului prelungitor, ștecherului și mufei trebuie să se afle în stare ireproșabilă
- nu apucați cu mâinile ude ștecherul, cablul de racord și prelungitorul, precum și îmbinările electrice.

Cablul de racord și cablul prelungitor se aranjează ordonat:

- respectați secțiunea minimă transversală a cablurilor – vezi "Racordarea electrică a utilajului"
- Cablul de racord se amplasează și se marchează în așa fel încât să nu fie avariat și nimeni să nu se afle în pericol – **pericol de împiedicare!**

- Întrebuințarea prelungitoarelor necorespunzătoare de cablu poate fi periculoasă. Utilizați numai prelungitoare acceptate pentru utilizare exterioră și care sunt simbolizate corespunzător, precum și care au o secțiune transversală suficientă
- ștecherul și cuplajul prelungitorului trebuie să fie etanșe și nu trebuie să se găsească în apă.
- nu lăsați să fie secționate în zona muchiilor, obiectelor ascuțite sau tăioase
- nu lăsați să fie strivite prin crăpăturile ușii sau șpalturile ferestrelor
- la cablurile împletite – scoateți ștecherul de rețea și desfășurați cablurile
- de fiecare dată desfășurați complet tamburul de cablu pentru a evita pericolul de incendiu prin supraîncălzire.

Utilizarea suflantei

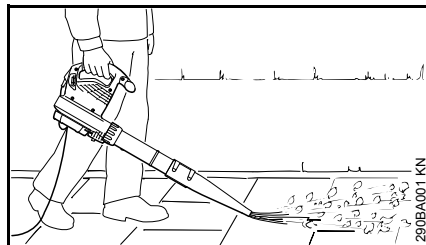

Suflanta este destinată utilizării cu o singură mână. Poate fi ținută de mâner de către operator cu mâna dreaptă sau stângă.

Țineți în permanență ferm utilajul.

Lucrați deplasându-vă încet, numai frontal – țineți permanent sub observație zona de acțiune a tubului suflantei – nu vă deplasați cu spatele – **pericol de împiedicare!**

AVERTISMENT

Utilajul se va întrebuința numai dacă tubul suflantei este complet montat – **pericol de rănire!**

Duza rotundă este destinată a fi folosită în special pe terenuri neuniforme (de ex. pajiști și suprafețe de gazon).

Duza plată (existentă în programul de livrare sau disponibilă ca accesoriu special) produce un curent de aer plat care permite utilizarea sa controlată; se întrebuințează în special ca suflantă liberă pentru suprafețe uniforme acoperite cu șpanuri rezultate din tăierea cu fierăstrăul, frunziș, iarbă tunsă ș.a.

Utilizarea dispozitivului de aspirație

Instrucțiunile de montaj se găsesc la capitolul corespunzător din acest manual de utilizare.

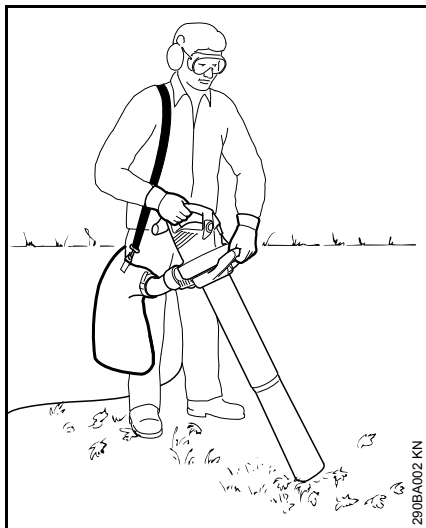

Aspiratorul cu tocător este conceput pentru utilizare bimanuală. Operatorul trebuie să-l țină cu mâna dreaptă pe mânerul de operare și cu mâna stângă pe mânerul piuliței fluture.

Puneți-vă centura pentru sacul de colectare peste umărul drept – nu le încrucișați deoarece în caz de urgență să puteți să vă debarasați rapid de utilaj împreună cu sacul de colectare.

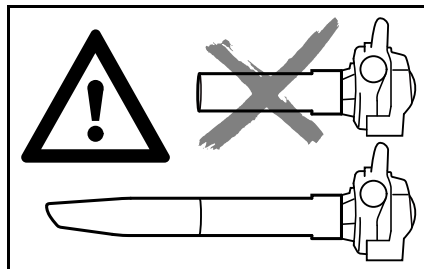

Utilajul se va întrebuința numai atunci când tubul de aspirație este complet montat iar sacul de colectare închis – **pericol de rănire!**

INDICAȚIE

La aspirarea obiectelor abrazive (ca de ex. șpan, pietre etc.) roata suflantei și carcasa suflantei sunt supuse unei uzuri deosebit de puternice. Această uzură devine vizibilă prin scăderea puternică a puterii de aspirare. În acest caz apelați la serviciul de asistență tehnică. STIHL vă recomandă serviciul de asistență tehnică STIHL.

Atenție la aspirarea frunzișului umed – suflanta și cotul s-ar putea înfunda.



Nu aspirați materiale fierbinți sau arzânde (de ex. cenușă fierbinte, țigări nestinse) – **pericol de rănire prin incendiu!**



Nu aspirați lichide inflamabile (de ex. combustibil) sau materiale îmbibate cu lichide inflamabile – în urma incendiului sau exploziei **pericol de răniri mortale!**



Înainte de a deschide grilajul de protecție, opriți motorul. Grilajul de protecție se va închide și asigurați-vă de fiecare dată că tubul de aspirație nu este montat – prin contactul cu piesele aflate în mișcare de rotație **pericol de rănire!** În plus pot să apară avarii la motor.

În timpul lucrului



La avarierea cablului de racord scoateți imediat ștecherul de rețea – **pericol mortal prin electrocutare!**

Nu deteriorați cablul de racord călcând peste el, nu-l striviți, rupeți etc.

Ștecherul de rețea se apucă și nu se scoate din priză prin tragerea cablului de racord.

Ștecherul de rețea și cablul de racord se apucă numai cu mâinile uscate, nu umede.

Nu stropiți cu apă electroulajele – **pericol de scurtcircuitare!**

În caz de pericol iminent, respectiv în caz de urgență – poziționați pârghia de poziție/clapeta pe **STOP**, respectiv **0**.

Utilajul va fi utilizat numai de o singură persoană – în zona de lucru nu trebuie să se găsească și alte persoane.

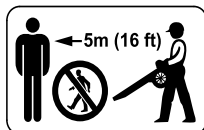

Pe o rază de 5 m nu trebuie să se găsească alte persoane – datorită obiectelor antrenate în mișcare centrifugă **pericol de rănire!**

Această distanță se va păstra și față de obiecte (vehicule, ferestre) – **pericol de avariere a obiectelor!**

Nu suflați în direcția altor persoane sau animalelor – utilajul poate antrena mici obiecte în mișcare centrifugă cu o viteză foarte mare – **pericol de rănire!**

Atenție la micile animale în timpul procedurilor de suflare și aspirare cu tocure (pe terenuri și în grădini), pentru a nu le pune în pericol.

Utilajul nu se lasă să funcționeze nesupravegheat.

Nu expuneți utilajul în ploaie.

Atenție la remorci, teren denivelat – **pericol de alunecare!**

Cablul de racord trebuie să se găsească întotdeauna în spatele utilajului – nu vă deplasați cu spatele – **pericol de împiedicare!**

Atenție la obstacole: gunoaie, cioturi de copaci, rădăcini, șanțuri – **pericol de împiedicare!**

În timpul lucrului nu vă poziționați pe o scară, nici în locuri instabile.

Este necesară o atenție mărită și precauție la purtarea căștii de protecție a auzului – deoarece percepția pericolului prin zgomote (țipete, tonuri de semnalizare etc) este limitată.

Lucrați calm și precaut – numai în condiții de bună vizibilitate și cu lumină suficientă. Lucrați cu atenție astfel încât să nu-i puneți pe ceilalți în pericol.

Pauzele de lucru trebuie luate la momentele corespunzătoare pentru a evita oboseala și epuizarea – **pericol de accident!**



Nu întrebuiți utilajul în timp ce plouă și nici în mediu ud sau foarte umed.

La suflarea unor mari cantități de materiale cu conținut de praf pot apărea sarcini electrostatice care în condiții de temperatură nefavorabile (de ex. foarte uscate) s-ar putea descărca brusc.

În cazul emisiei puternice de praf purtați mască de protecție.

La aspirarea unui material necorespunzător roata suflantei se poate bloca. Opriți imediat utilajul, trageți ștecherul de rețea. Abia apoi îndepărtați materialul aspirat care a provocat blocajul.

Nu împingeți vreun obiect prin grilajul de protecție sau duză, în interiorul carcasei ventilatorului. Acestea pot fi antrenate cu mare viteză în mișcare centrifugă prin intermediul ventilatorului – **pericol de rănire!**

În cazul sesizării unor modificări în funcționare (de ex. vibrații mai puternice), întrerupeți lucrul și înlăturați cauzele modificărilor.

În cazul în care utilajul a fost supus unei solicitări necorespunzătoare (de ex. prin lovire sau prăbușire), înainte de a fi folosit în continuare neapărat se va verifica starea sigură de funcționare – vezi și capitoul "Înainte de utilizare". Verificați și funcționalitatea dispozitivelor de siguranță. Dacă utilajul nu garantează funcționarea în condiții de siguranță, se va înceta imediat utilizarea acestuia. În caz de nesiguranță se va solicita serviciul de asistență tehnică.

Înainte de a părăsi utilajul: opriți utilajul – scoateți ștecherul de rețea.

După lucru

scoateți ștecherul de rețea din priză

Ștecherul de rețea se apucă și nu se scoate din priză prin tragerea cablului de racord.

Utilajul se curăță de praf și murdărie – nu se întrebuițează degresanți.

Vibrații

O perioadă mai îndelungată de utilizare a motoutilajului poate duce la afecțiuni ale circulației periferice a mâinilor induse de vibrații ("boala degetelor albe").

Nu se poate stabili o durată general valabilă de utilizare deoarece aceasta depinde de mai mulți factori de influență.

Durata de utilizare este prelungită prin:

- Protecția mâinilor (mănuși călduroase)
- Pauze

Durata de utilizare este scurtată prin:

- tendință specială spre afecțiuni circulatorii (caracteristici: adeseori degete reci, tremurături)
- temperaturi exterioare scăzute
- intensitatea forței cu care se prinde utilajul (o forță prea mare împiedică circulația periferică)

În cazul unei utilizări periodice, de lungă durată a motoutilajului și la apariția repetată a semnelor caracteristice (de ex. tremurături ale degetelor) se recomandă un consult medical.

Întreținere și reparații



Înainte oricărei operațiuni asupra utilajului: scoateți ștecherul de rețea (din priză).

Executați întreținerea utilajului la intervale regulate. Se vor efectua numai lucrările de întreținere și reparații descrise în manualul de utilizare. Toate celelalte lucrări vor fi executate de către serviciul de asistență tehnică.

Pentru executarea lucrărilor de întreținere și reparații, STIHL vă recomandă să vă adresați serviciului de asistență tehnică STIHL. Serviciile de asistență tehnică STIHL sunt instruite la intervale regulate de timp și au la dispoziție documentația tehnică necesară.

Utilizați numai piese de schimb de înaltă calitate. În caz contrar apare pericolul accidentării sau avarierii motoutilajului. Pentru orice nelămurire adresați-vă unui serviciu de asistență tehnică.

STIHL vă recomandă utilizarea pieselor de schimb originale STIHL. Datorită caracteristicilor lor, acestea sunt optime pentru produs și corespund cerințelor utilizatorului.

Lucrările asupra utilajului (de ex. înlocuirea cablului de racord) vor fi executate numai de către electricieni autorizați, în scopul evitării oricărui pericol.

Piese din plastic se curăță cu o bucată de pânză. Unelte de curățare ascuțite pot deteriora materialul plastic.

Dacă este necesar curățați fantele de pătrundere a aerului rece din carcasa motorului.

Completarea suflantei

- scoateți stecherul de rețea din priză

Montarea tubului suflantei BGE 61

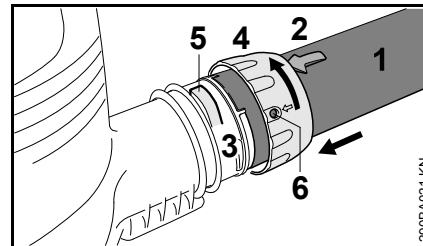

- Poziționați degajările în așa fel încât să fie îndreptate spre capac. Săgeata (2) trebuie să se găsească pe partea superioară a tubului suflantei (1)
- introduceți tubul suflantei (1) până la limită în ștuțul (3) al carcasei suflantei
- poziționați piulița olandeză (4) peste ștuțul (3) carcasei suflantei și rotiți-o în direcția săgeții până când eclisa (5) pătrunde în orificiul (6) piuliței olandeze

Montarea tubului suflantei BGE 71, BGE 81

Suflanta poate fi pornită numai atunci când tubul suflantei a fost corect montat. Piulița olandeză acționează un întrerupător care închide circuitul electric la pornirea motorului.

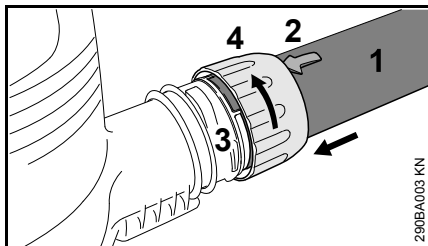

- Poziționați degajările în așa fel încât să fie îndreptate spre capac. Săgeata (2) trebuie să se găsească pe partea superioară a tubului suflantei (1)
- introduceți tubul suflantei (1) până la limită în ștuțul (3) al carcasei suflantei
- poziționați piulița olandeză (4) peste ștuțul (3) carcasei suflantei și rotiți-o în direcția săgeții până la limită. Întrerupătorul de siguranță se va activa cu un zgomot specific.

Montarea duzei

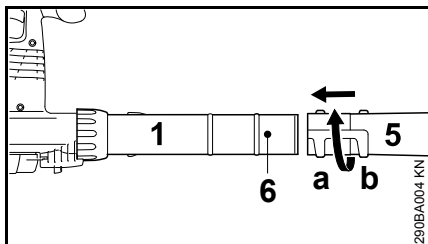

- duza (5) este împinsă din poziția (a) (lungă) sau poziția (b) (scurtă) până la fusul (6) pe tubul suflantei (1) și se închide în sensul săgeții

Demontarea tubului suflantei BGE 61

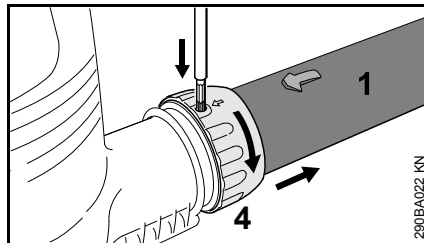

- Opriți motorul
- apăsați eclisa cu ajutorul unei unelte corespunzătoare prin orificiul piuliței olandeze
- rotiți piulița olandeză (4) în direcția săgeții până la limită
- demontați tubul suflantei (1)

Demontarea tubului suflantei BGE 71, BGE 81

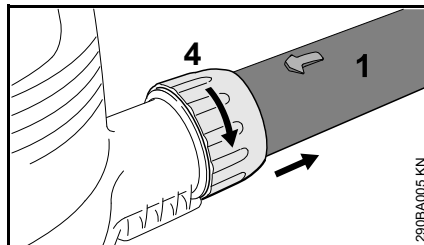

- Opriți motorul
- rotiți piulița olandeză (4) în direcția săgeții până la limită
- demontați tubul suflantei (1)

Completarea aspiratorului cu tocător

Aspiratorul cu tocător poate fi pornit numai atunci când cotelul și tubul de aspirație au fost corect montate. Piulițele olandeze acționează un întrerupător care închide circuitul electric la pornirea motorului.

- scoateți stecherul de rețea din priză

Montarea cotelului

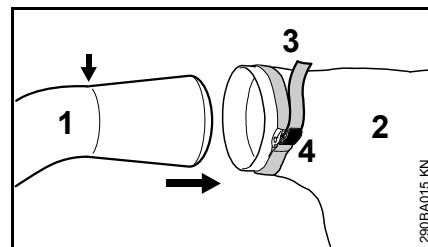

- introduceți cotelul (1) în sacul de colectare (2) până la marcaj (săgeată)
- strângeți ferm banda (3) la sacul de colectare și apăsați eclisa (4)

⚠ AVERTISMENT

Sacul de colectare trebuie să fie închis

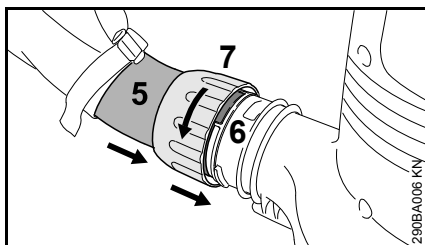

- Poziționați degajările în așa fel încât să fie îndreptate spre capac
- introduceți cotul (5) până la limită în ștuțul (6) al carcasei suflantei
- poziționați piulița olandeză (7) peste ștuțul (6) carcasei suflantei și rotiți-o până la limită în direcția săgeții. Întrerupătorul de siguranță se va activa cu un zgomot specific.

Completarea tubului de aspirație

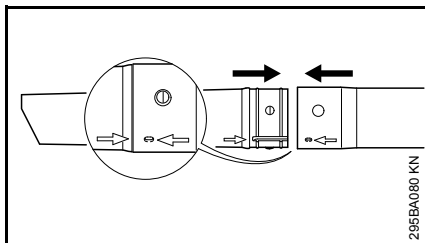

- Centrați tubul de aspirație și prelungitorul acestuia conform săgeților, asamblați-le și fixați-le

Montarea tubului de aspirație

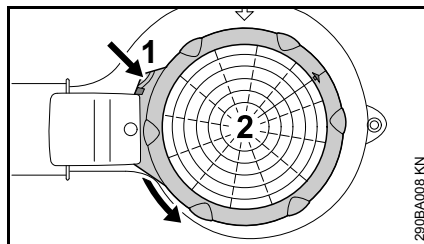

- Opriți motorul
- apăsați eclisa (1) până la carcasa suflantei, rotiți grilajul de protecție (2) în direcția săgeții până la limită și demontați-l

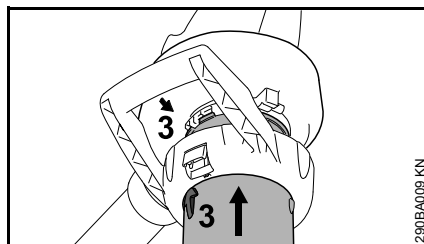

- aduceți săgețile (3) spre capac
- introduceți tubul de aspirație până la limită în orificiul de aspirație al carcasei suflantei

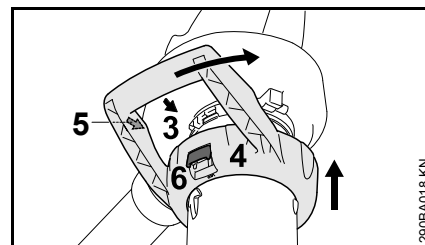

- împingeți piulița olandeză (4) peste orificiul de aspirație al carcasei suflantei
- aduceți săgețile (3) și (5) spre capac
- rotiți piulița olandeză (4) în direcția săgeții până când pârghia (6) se fixează pe carcasa suflantei cu un zgomot specific

Demontarea cotului

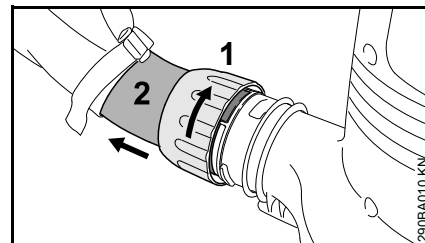

- Opriți motorul
- rotiți piulița olandeză (1) în direcția săgeții până la limită
- demontați cotul (2)

Demontarea tubului de aspirație

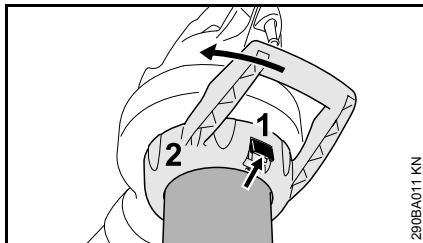

- Oprii motorul
- acționați pârghia (1), rotiți piulița olandeză (2) în direcția săgeții până la limită și demontați-o împreună cu tubul de aspirație

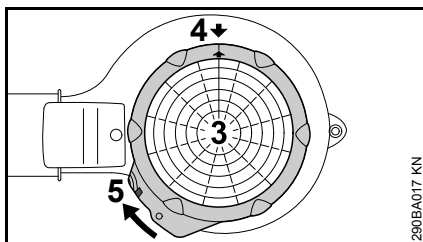

- așezați grilajul de protecție (3) pe orificiul de aspirație al carcasei suflantei
- aduceți săgețile (4) spre capac
- rotiți grilajul de protecție (3) în direcția săgeții până când eclisa (5) se fixează pe carcasa suflantei

Racordarea electrică a utilajului

Tensiunea și frecvența utilajului (vezi eticheta modelului) trebuie să corespundă tensiunii și frecvenței racordului de rețea.

Siguranța minimă a racordului de rețea va fi prezentată corespunzător informațiilor din Datele Tehnice – vezi "Date Tehnice".

Utilajul trebuie racordat la rețeaua de alimentare printr-un întrerupător cu protecție împotriva curentilor paraziți, care să întrerupă curentul în cazul când curentul diferențial depășește 30 mA.

Racordul de rețea trebuie să corespundă IEC 60364 precum și normelor emise de autoritățile locale.

Prelungitorul trebuie să aibă secțiunea minimă prezentată în funcție de tensiunea de rețea și lungimea cablului.

Lungimea cablului Secțiunea minimă

220 V – 240 V:

până la 20 m 1,5 mm²

20 m până la 50 m 2,5 mm²

100 V – 127 V:

până la 10 m AWG 14 / 2,0 mm²

10 m până la 30 m AWG 12 / 3,5 mm²

Descărcarea de tensiune

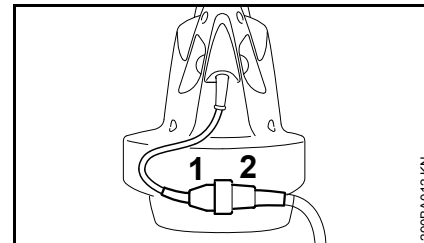

- introduceți ștecherul de rețea (1) în mufa (2) a cablului prelungitor

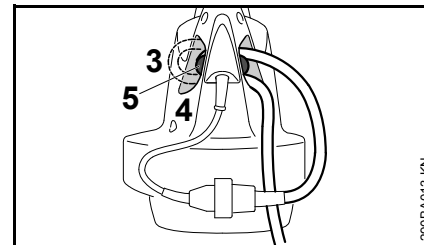

- Formați o buclă cu cablul prelungitor
- conduceți bucla (3) prin deschizătura (4)
- conduceți bucla peste cârligul (5) și strângeți

Racord la priza de rețea

Înainte de racordării la sursa de alimentare verificați dacă aparatul este deconectat – vezi "Deconectarea aparatului"

- Introduceți ștecherul de rețea al cablului prelungitor în priza instalată conform instrucțiunilor

Pornirea utilajului

- Adoptați o poziție sigură și stabilă
- Țineți utilajul în poziție de lucru

BGE 61, BGE 71, SHE 71

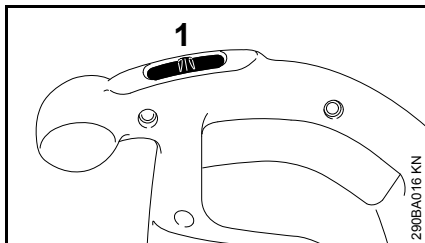

- poziționați întrerupătorul (1) pe I sau II (poziția II în funcție de echipare)

La utilaje cu poziția de comutație I:

I = putere de suflare maximă

La utilaje cu poziția de comutație I și II:

I = putere de suflare redusă la jumătate

II = putere de suflare maximă

BGE 81, SHE 81

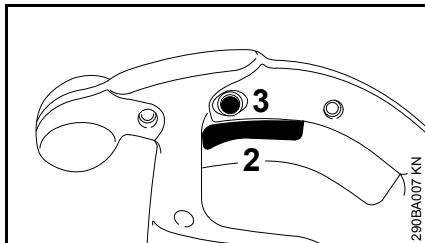

- apăsați pârghia de comutație (2) pe mânerul de comandă

Puterea la suflare și la aspirație se poate regla continuu.

BGE 61, BGE 71, BGE 81, SHE 71, SHE 81

Prin apăsarea butonului de poziție (3) pârghia de comutație (2) poate fi fixată în regimul de funcționare maximă suflantă și aspirație.

Deconectarea utilajului

La pauze mai mari – scoateți ștecherul de la rețea.

În cazul neutilizării utilajul se va depozita în așa fel încât să nu pună în pericol nici o persoană.

Utilajul se va asigura împotriva accesului neautorizat.

BGE 61, BGE 71, SHE 71

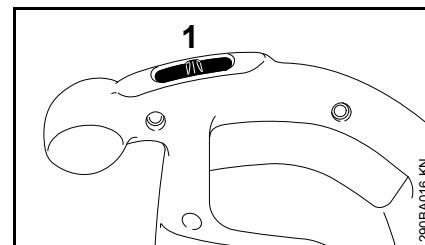

- Întrerupătorul (1) se poziționează pe 0

BGE 81, SHE 81

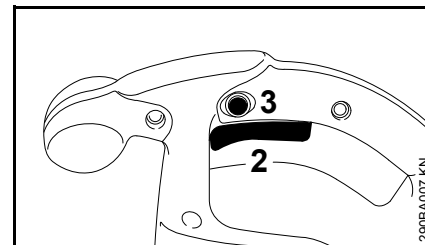

- Eliberați pârghia de comutație (2) de la mânerul de comandă

Cu butonul de poziție (3) pornit apăsați scurt pârghia de comutație și eliberați-o.

Depozitarea utilajului

- Utilajul se curăță temeinic
- Utilajul se depozitează într-un loc uscat și sigur. Protejați utilajul împotriva utilizării neautorizate (de ex. de către copii)

Instrucțiuni de întreținere și îngrijire

Datele se referă la condiții de lucru normale. În cazul unor condiții grele de lucru (căderi masive de praf etc.) și timpi zilnici de lucru mai îndelungați, intervalele date se reduc corespunzător.		Înainte de utilizare	după utilizare, respectiv zilnic	săptămănal	lunar	anual	la avarie	la deteriorare	dacă este necesar
Utilaj complet	Control vizual (stare)	x							
	Curățare		x						
Mâner de comandă	Verificare funcțională	x							
Orificiile de aspirație pentru aerul de răcire	Curățare								x
Autocolant de siguranță	Înlocuire							x	

Minimizarea uzurii și evitarea pagubelor

Respectarea datelor acestui manual de utilizare duce la evitarea uzurii considerabile și avarierii aparatului.

Exploatarea, întreținerea și depozitarea utilajului trebuie să se facă așa cum este descris în acest manual.

Utilizatorul este responsabil pentru toate pagubele apărute ca urmare a nerespectării instrucțiunilor de siguranță, utilizare și întreținere. Acest lucru este valabil în special pentru:

- modificări ale produsului care nu sunt aprobate de către STIHL
- utilizarea uneltelor și accesoriilor care nu sunt aprobate, corespunzătoare sau sunt calitativ inferioare
- utilizarea necorespunzătoare a utilajului
- utilizarea utilajului la evenimente sportive sau concursuri
- pagube provocate de continuarea utilizării utilajului cu piese defecte

Lucrări de întreținere

Toate lucrările prezentate în capitolul „Instrucțiuni de întreținere și îngrijire“ trebuie executate la intervale regulate. Atunci când aceste lucrări nu pot fi executate de către utilizator, se va solicita un serviciu de asistență tehnică.

Pentru executarea lucrărilor de întreținere și reparații, STIHL vă recomandă să vă adresați serviciului de asistență tehnică STIHL. Serviciile de

asistență tehnică STIHL sunt instruite la intervale regulate de timp și au la dispoziție documentația tehnică necesară.

În cazul omiterii acestor lucrări sau executării necorespunzătoare, pot apărea pagube pentru care este răspunzător utilizatorul. Printre acestea se numără:

- pagube ale electromotorului ca urmare a întreținerii neexecutate la timp sau executate insuficient (de ex. curățare insuficientă a admisiei aerului de răcire)
- pagube cauzate de conectarea electrică incorectă (tensiune, cabluri dimensionate insuficient)
- coroziune și alte avarieri ca urmare a depozitării necorespunzătoare
- pagube ale utilajului cauzate de utilizarea unor piese de schimb calitativ inferioare

Piese supuse uzurii

Unele componente ale motoutilajului sunt supuse unei uzuri normale, chiar dacă utilizarea lor s-a făcut în conformitate cu instrucțiunile iar în funcție de tipul și durata utilizării acestea trebuie înlocuite la timp. Printre acestea se numără:

- Roata suflantei
- Sacul de colectare

Componente principale

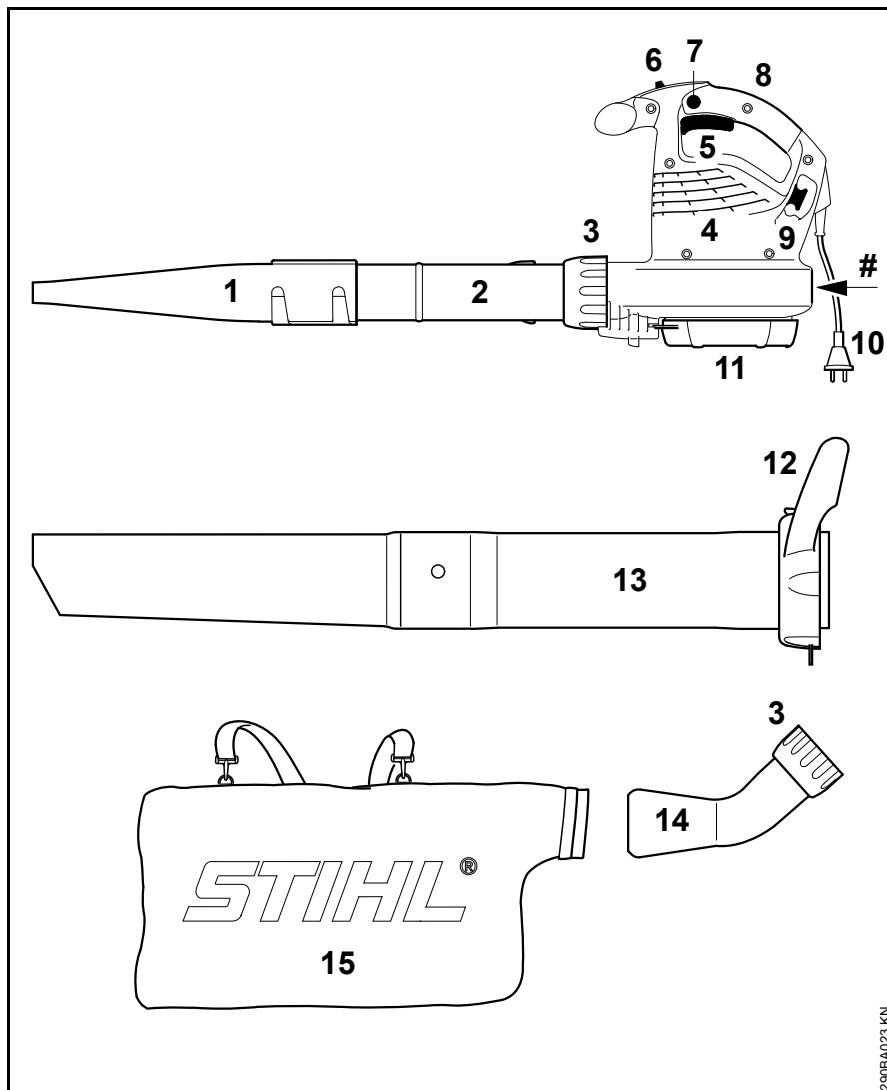

- 1 Duză plată
- 2 Tubul suflantei
- 3 Piuliță-fluture
- 4 Orificiile de aspirație pentru aerul de răcire
- 5 Întrerupător (numai la BGE 61, BGE 71, SHE 71)
- 6 Pârghie de comutație (numai la BGE 81, SHE 81)
- 7 Buton de poziție (numai la BGE 81, SHE 81)
- 8 Mâner de comandă
- 9 Cârlig pentru descărcare de sub tensiune
- 10 Ștecher de rețea
- 11 Grilajul de protecție
- 12 Piuliță-fluture cu mâner*
- 13 Tub de aspirație*
- 14 Cotul*
- 15 Sacul de colectare*
- # Seria mașinii

* Accesorii la SHE, accesorii speciale la BGE

Date tehnice

Motor BGE 61

Model 120 V

Date pentru racordul la rețea	120 V, 60 Hz, 9,2 A
Siguranțe	15 A
Putere	1100 W
Clasa de protecție	II 

Model 240 V

Date pentru racordul la rețea	240 V, 50 Hz, 4,8 A
Siguranțe	10 A
Putere	1100 W
Clasa de protecție	II 

Motor BGE 71 / SHE 71

Model 120 V

Date pentru racordul la rețea	120 V, 60 Hz, 9,2 A
Siguranțe	15 A
Putere	1100 W
Clasa de protecție	II 

Model 230 V

Date pentru racordul la rețea	230 V, 50 Hz, 4,8 A
Siguranțe	10 A
Putere	1100 W
Clasa de protecție	II 

Model 230 V - 240 V

Date pentru racordul la rețea	230 V - 240 V, 50 Hz, 4,8 A
Siguranțe	10 A
Putere	1100 W
Clasa de protecție	II 

Motor BGE 81 / SHE 81

Model 230 V

Date pentru racordul la rețea	230 V, 50 Hz, 6,1 A
Siguranțe	10 A
Putere	1400 W
Clasa de protecție	II 

Model 230 V - 240 V

Date pentru racordul la rețea	230 V - 240 V, 50 Hz, 6,1 A
Siguranțe	10 A
Putere	1400 W
Clasa de protecție	II 

Debit maxim de aer

	Regim de suflantă	Regim de aspirație
BGE 61	670 m ³ /h	- - -
BGE 71	670 m ³ /h	580 m ³ /h
BGE 81	750 m ³ /h	650 m ³ /h
SHE 71	670 m ³ /h	580 m ³ /h
SHE 81	750 m ³ /h	650 m ³ /h

Viteza aerului cu duză

	Regim de suflantă
BGE 61	66 m/s
BGE 71	66 m/s
BGE 81	76 m/s
SHE 71	66 m/s
SHE 81	76 m/s

Dimensiuni

Lățime	210 mm
Înălțime	334 mm
Adâncime	330 mm

Greutate

BGE 61	3,0 kg
BGE 71	3,0 kg
BGE 81	3,3 kg
SHE 71	4,1 kg
SHE 81	4,4 kg

Valori ale sunetelor și vibrațiilor

Pentru determinarea valorilor sunetelor și vibrațiilor s-a luat în considerare starea de funcționare la turație nominală maximă.

Pentru datele complete ce îndeplinesc standardul Vibrații 2002/44/CE, vezi www.stihl.com/vib/.

Nivelul presiunii sonore de durată L_p conform ISO 11201

	Funcționarea în regim de aspirație	Funcționarea în regim de suflantă
BGE 71	85 dB(A)	85 dB(A)
BGE 81	89 dB(A)	88 dB(A)
SHE 71	85 dB(A)	85 dB(A)
SHE 81	89 dB(A)	88 dB(A)

Nivelul presiunii sonore L_w conform ISO 3744

	Funcționarea în regim de aspirație	Funcționarea în regim de suflantă
BGE 71	100 dB(A)	101 dB(A)
BGE 81	103 dB(A)	103 dB(A)
SHE 71	100 dB(A)	101 dB(A)
SHE 81	103 dB(A)	103 dB(A)

Valoarea vibrațiilor a_{hv} conform ISO 20643

Funcționarea în regim de aspirație

	Mâner dreapta
BGE 71	1 m/s ²
BGE 81	4,1 m/s ²
SHE 71	1 m/s ²
SHE 81	4,1 m/s ²

Funcționarea în regim de suflantă

	Mâner dreapta	Mâner stânga
BGE 71	0,8 m/s ²	1,2 m/s ²
BGE 81	2,6 m/s ²	5,6 m/s ²
SHE 71	0,8 m/s ²	1,2 m/s ²
SHE 81	2,6 m/s ²	5,6 m/s ²

Pentru nivelul presiunii sonore și nivelul puterii sonore valoarea factorului K-conform RL2006/42/EG = 2,5dB(A); pentru accelerația vibrațiilor valoarea factorului K-conform RL2006/42/EG = 2,0m/s².

REACH

REACH reprezintă un normativ CE pentru înregistrarea, evaluarea și aprobarea substanțelor chimice.

Informații cu privire la îndeplinirea normativului REACH (CE) Nr. 1907/2006, vezi www.stihl.com/reach

Accesorii speciale

- Set atașabil dispozitiv de aspirație (numai BGE 71, BGE 81)
- Set atașabil de curățare a jgheburilor
- Duză plată cotită

Informații actualizate referitoare la cele de mai sus precum și la alte accesorii speciale sunt disponibile la Serviciul de asistență tehnică STIHL.

Instrucțiuni pentru reparații

Utilizatorii acestui aparat vor executa numai lucrările de întreținere și îngrijire descrise în acest manual de utilizare. Celelalte tipuri de reparații vor fi executate de serviciile de asistență tehnică.

Pentru executarea lucrărilor de întreținere și reparații, STIHL vă recomandă să vă adresați serviciului de asistență tehnică STIHL. Serviciile de asistență tehnică STIHL sunt instruite la intervale periodice de timp și vă pot pune la dispoziție documentația tehnică necesară.

La reparații se vor utiliza numai piesele de schimb aprobate de STIHL și destinate acestui motoutilaj sau piese similare din punct de vedere tehnic. Utilizați numai piese de schimb de înaltă calitate. În caz contrar apare pericolul accidentării sau avarierii motoutilajului.

STIHL vă recomandă utilizarea pieselor de schimb originale STIHL.

Piesele de schimb originale STIHL se recunosc după seria piesei de schimb STIHL, după textul **STIHL** și dacă e cazul, după simbolul piesei de schimb STIHL  (pe piesele mici se poate găsi doar simbolul respectiv).

Colectarea deșeurilor

Se vor respecta reglementările privind depozitarea deșeurilor specifice fiecărei țări.

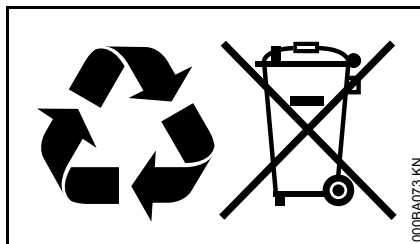

Produsele STIHL nu se aruncă la gunoiul menajer. Produsele STIHL, acumulatorul, accesoriile și ambalajul se vor recicla conform normelor de protecție a mediului.

Serviciile de asistență tehnică STIHL vă stau la dispoziție cu informații actualizate cu privire la reglementările de depozitare a deșeurilor.

Declarație de conformitate UE

ANDREAS STIHL AG & Co. KG
Badstr. 115
D-71336 Waiblingen

confirmă că

Model constructiv: Electro-suflantă Electro-aspirator cu tocător

Marca de fabricație: STIHL
Tip: BGE 61
BGE 71
BGE 81
SHE 71
SHE 81

Identificator de serie: 4811

corespunde directivelor 2011/65/UE, 2006/42/CE, 2000/14/CE und 2004/108/CE și a fost conceput și fabricat în conformitate cu următoarele norme:

IEC 60335-2-100, EN 55014-1, EN 55014-2, EN 60335-1, EN 61000-3-2, EN 61000-3-3

Pentru determinarea nivelului de putere sonoră măsurat și garantat s-a procedat conform directivei 2000/14/CE, Anexa V, cu aplicarea normei ISO 11094.

Nivelul de putere sonoră măsurat

BGE 71:	98 dB(A)
BGE 81:	101 dB(A)
SHE 71:	98 dB(A)
SHE 81:	100 dB(A)

Nivelul de putere sonoră garantat

BGE 71:	100 dB(A)
BGE 81:	103 dB(A)
SHE 71:	100 dB(A)
SHE 81:	102 dB(A)

Păstrarea documentelor tehnice:

ANDREAS STIHL AG & Co. KG
Produktzulassung

Anul de fabricație și seria mașinii sunt
menționate pe utilaj.

Waiblingen, 01.08.2012

ANDREAS STIHL AG & Co. KG
reprezentat de



Thomas Elsner

Șef Managementul grupelor de produse

**Certificat de calitate**

Produsele STIHL corespund cerințelor
maxime de calitate.

Prin certificarea din partea unei societăți
independente producătorului STIHL i se
atestă faptul că toate produsele
îndeplinesc cerințele stricte ale
standardului internațional ISO 9001
pentru sistemele de managementul
calității, în ceea ce privește dezvoltarea
produsului, structura materialelor,
producția, montajul, documentația și
serviciul de relații cu clienții.

Sadržaj

Uz ovo uputstvo za upotrebu	215
Sigurnosne napomene i radna tehnika	215
Kompletiranje duvalice	220
Kompletiranje usisne drobilice	221
Električno priključivanje uređaja	223
Uključivanje uređaja	223
Isključivanje uređaja	224
Čuvanje uređaja	224
Napomene za održavanje i negu	225
Svesti habanje na minimum i izbeći oštećenja	226
Važni sastavni delovi	227
Tehnički podaci	228
Posebni pribor	229
Napomene za popravke	230
Uklanjanje	230
EZ Izjava o saglasnosti	230
Certifikat o kvalitetu	231

Poštovani korisniče,

hvala Vam što ste se odlučili za kvalitetni proizvod firme STIHL.

Ovaj proizvod je izrađen savremenim tehnološkim postupkom, uz primenu opsežnih mera za obezbeđivanje kvaliteta. Mi se trudimo da učinimo sve da bi ste bili zadovoljni ovim uređajem i da bi ste se njime služili bez problema.

Ukoliko imate pitanja u vezi Vašeg uređaja, molimo Vas da se obratite Vašem prodavcu ili direktno našem distributeru.

Vaš



Dr. Nikolas Stihl

STIHL®

Uz ovo uputstvo za upotrebu

Slikovni simboli

Svi slikovni simboli, koji su prikazani na uređaju, objašnjeni su u ovom uputstvu za upotrebu.

Označavanje odsečaka teksta



UPOZORENJE

Upozorenje na opasnost od nezgoda i povreda za osobe kao i na teške materijalne štete.



UPUTSTVO

Upozorenje na oštećenje uređaja ili pojedinačnih delova.

Tehničko usavršavanje

STIHL stalno radi na usavršavanju svih mašina i uređaja; Stoga zadržavamo pravo na izmene obima isporuke u formi, tehnici i opremanju.

Iz podataka i slika ovog uputstva za upotrebu se stoga ne mogu izvesti nikakvi zahtevi.

Sigurnosne napomene i radna tehnika



Pri radu sa ovim uređajem neophodne su posebne sigurnosne mere. Priključak za struju predstavlja poseban izvor opasnosti.



Pre prvog puštanja u rad, pažljivo pročitajte celo uputstvo za upotrebu i čuvajte ga na sigurnom mestu za kasniju upotrebu. Nepridržavanje uputstava za upotrebu može biti opasno po život.



Obavezno se pridržavajte sigurnosnih propisa za dotičnu zemlju, na pr. od strukovnih udruženja, socijalnih kasa, ustanova za zaštitu na radu i drugih.

Ko prvi put radi s uređajem: Neka mu prodavac ili neko drugo stručno lice objasni kako se njime sigurno rukuje – ili neka učestvuje na nekom stručnom kursu.

Maloletni ne smeju raditi s uređajem – izuzev mladih preko 16 godina, koji se obučavaju pod nadzorom.

Udaljite decu, životinje i posmatrače.

Uređaj koji se ne koristi treba biti odložen tako da niko ne bude ugrožen. Osigurajte uređaj od neovlašćenog pristupa, izvucite mrežni utikač.

Korisnik je odgovoran za nezgode i opasnosti koje nastaju po druge osobe ili njihovu svojinu.

Uređaj možete dati ili pozajmiti samo osobama koje su upućene u ovaj model i njegovu upotrebu – uvek im dajte i uputstvo za upotrebu.

Upotreba uređaja koji stvaraju buku može biti vremenski ograničena kako državnim, tako i lokalnim propisima.

Proverite propisno stanje uređaja pre početka svakog rada. Posebno obratite pažnju na priključni kabl, mrežni utikač i sigurnosne mehanizme.

Priključni kabl se ne sme koristiti za pomeranje ili transportovanje uređaja.

Pre svih radova na uređaju, na pr. čišćenja, održavanja, zamene delova – **izvucite mrežni utikač!**

Nemojte koristiti čistače visokim pritiskom za čišćenje uređaja. Vodeni mlaz pod pritiskom može da ošteti delove uređaja.

Uređaj ne prskajte vodom.

Pribor i rezervni delovi

Dograđujte samo delove i pribor koji su dopušteni za ovaj uređaj od strane firme STIHL, ili delove sa istim tehničkim karakteristikama. Kod pitanja o tome obratite se specijalizovanom prodavcu. Koristite samo delove i pribor visokog kvaliteta. U suprotnom može nastati opasnost od nezgoda ili oštećenja na uređaju.

STIHL preporučuje upotrebu originalnih delova i pribora STIHL. Njihove osobine su optimalno prilagođene uređaju i zahtevima korisnika.

Nemojte vršiti nikakve promene na uređaju – time može biti ugrožena sigurnost. Za lične i materijalne štete koje nastaju pri upotrebi dogradnih uređaja koji nisu dozvoljeni, firma STIHL isključuje svaku odgovornost.

Telesna podobnost

Ko radi s uređajem, mora biti odmoran, zdrav i u dobrom duševnom stanju.

Ko ne sme da se napreže iz zdravstvenih razloga, treba da se posavetuje sa lekarom da li je moguć rad sa motornim uređajem.

Nakon konzumiranja alkohola, uzimanja lekova koji utiču na sposobnost reakcije ili droga, ne sme se raditi s uređajem.

Oblasti primene

Duvalica služi za uklanjanje suvog lišća, trave, papira i sličnog, na pr. u velikim vrtovima, sportskim stadionima, parkiralištima i kolskim ulazima.

Usisna drobilica je osim toga predviđena za usisavanje suvog lišća i ostalih lakih, slobodnih i nezapaljivih vrsta otpada.

Nemojte duvati ili usisavati materijale opasne po zdravlje.

Nemojte koristiti uređaj u zatvorenim prostorijama.

Primena uređaja u druge svrhe nije dopuštena jer može dovesti do nezgoda ili oštećenja na uređaju. Nemojte vršiti nikakve promene na proizvodu – i to može dovesti do nezgoda ili oštećenja na uređaju.

Uslovi primene



Nemojte raditi s uređajem u vlažnoj okolini ili na snegu.

Odeća i oprema

Nosite propisnu odeću i opremu.



Odeća mora biti svrsishodna i ne sme ometati pri radu. Nosite pripijenu odeću – kombinezon, ne radni mantil.



Nemojte nositi odeću, šal, kravatu ili nakit koji bi mogli dospeti u usisni otvor za vazduh. Dugu kosu uvežite i osigurajte (maramom, kapom, kacigom itd.).

Nosite čvrste cipele sa hrapavim đonom, otpornim na klizanje.



Nosite zaštitne naočare i "ličnu" zaštitu od buke – na pr. antifone.

STIHL nudi obiman program lične zaštitne opreme.

Pre rada

Proverite uređaj

- prekidač/poluga prekidača se mora lako postavljati na **STOP** odn. **0**
- prekidač/poluga prekidača mora da se nalazi u položaju **STOP** odn. **0**.
- mehanizam za duvanje mora biti propisno montiran
- radi sigurnog vođenja, rukohvati moraju biti čisti i suvi, bez tragova ulja i prljavštine
- proverite stanje propelera i kućišta ventilatora – vidite u poglavlju "Primena mehanizma za usisavanje"

Uređaj se sme puštati u pogon samo ako se nalazi u stanju sigurnom za rad – **opasnost od nezgoda!**

Uređaj se koristi samo onda, kada su svi sastavni delovi neoštećeni i čvrsto ugrađeni.

Istrošenost kućišta ventilatora (naprsline, prelomi) može dovesti do opasnosti od povreda zbog stranih tela koja izlaze. Kod oštećenja na kućištu ventilatora, potražite pomoć specijalizovanog prodavca – STIHL preporučuje specijalizovanog prodavca STIHL

Nemojte vršiti nikakve promene na mehanizmima za upravljanje i na sigurnosnim mehanizmima

Električni priključak

Smanjite opasnost od strujnog udara:

- napon i frekvencija uređaja (pogledajte tipsku pločicu) moraju se podudarati sa naponom i frekvencijom mreže
- proverite moguća oštećenja priključnog kablova, mrežnog utikača i produžnog kablova. Oštećeni kablovi, utičnice i utikači koji ne odgovaraju propisima, ne smeju se koristiti
- električni priključak stavljajte samo u propisno instaliranu utičnicu
- pazite na besprekornu izolaciju priključnog i produžnog kablova, utikača i utičnice
- mrežni utikač, priključni i produžni kabl, kao i električni utični spojevi, ne smeju se dodirivati mokrim rukama

Priključni i produžni kabl moraju biti postavljeni propisno:

- obratite pažnju na minimalne poprečne preseke pojedinačnih vodova – pogledajte "Električno priključenje uređaja"
- priključni kabl treba namestiti i označiti tako da ne bude oštećen i da niko ne bude ugrožen njime – **opasnost od saplitanja!**
- upotreba nepodesnih produžnih kablova može da bude opasna. Koristite samo produžne kablove koji su dozvoljeni za upotrebu na otvorenom i odgovarajuće označeni, i koji imaju dovoljan poprečni presek vodova

- utikač i utičnica produžnog kablova moraju biti nepropusni za vodu i ne smeju se nalaziti u vodi
- ne sme se dozvoliti trenje o ivice, zašiljene ili oštre predmete
- ne sme se dozvoliti gnječenje odškrnutim vratima ili prozorima
- kod zaptljanih kablova – izvucite mrežni utikač i otpetljajte kabl
- kabl sa kotura odmotajte uvek do kraja, radi izbegavanja opasnosti od požara zbog pregrevanja

Primena duvalice

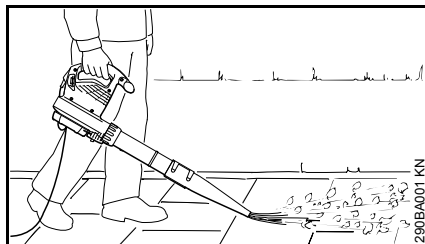

Duvalica je predviđena za upravljanje jednom rukom. Korisnik je može nositi desnom ili levom rukom za komandnu ručicu.

Uvek držite uređaj čvrsto u ruci.

Radite samo korakaajući napred i polako – stalno posmatrajući izlaznu oblast izduvne cevi – nemojte hodati unazad – **opasnost od saplitanja!**

UPOZORENJE

Koristite uređaj samo sa kompletno montiranom izduvnom cevi – **opasnost od povreda!**

Okrugla mlaznica je posebno pogodna za primenu na neravnim terenima (na pr. livade i travnjaci).

Pljosnata mlaznica (nalazi se u obimu isporuke ili je dostupna kao poseban pribor) stvara pljosnatu struju vazduha koja se može ciljno i kontrolisano primeniti; posebno kod čišćenja duvanjem ravnih površina pokrivenih strugotinom, lišćem, pokošenom travom i sl.

Primena mehanizma za usisavanje

Pridržavajte se instrukcija za dogradnju u odgovarajućem poglavlju ovog uputstva za upotrebu.

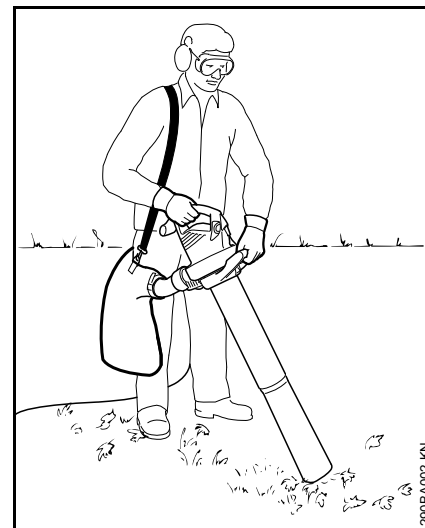

Usisna drobilica je predviđena za upravljanje s dve ruke. Opslužilac je mora nositi desnom rukom za komandnu ručicu i levom rukom za držač na prekrivnoj navrtki.

Kaiš za nošenje vreće za sakupljanje okačite preko desnog ramena – nemojte ga nositi unakrsno, da bi u slučaju nužde uređaj, zajedno sa vrećom, mogao biti brzo udaljen od tela.

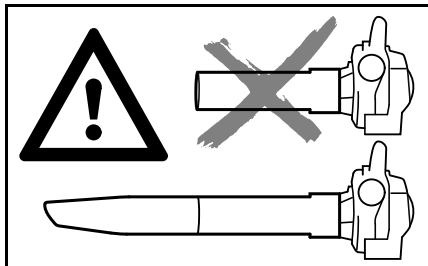

Uređaj puštajte u rad samo sa kompletno montiranom usisnom cevi i montiranom i zatvorenom vrećom za sakupljanje – **opasnost od povreda!**

UPUTSTVO

Pri usisavanju abrazivnih predmeta (strugotine, kamenje, itd.), propeler i kućište ventilatora su izloženi posebno jakom habanju. Ovo habanje se odražava kroz brzo opadajući učinak usisavanja. U tom slučaju, potražite pomoć specijalizovanog prodavca. STIHL preporučuje specijalizovanog prodavca STIHL.

Oprez pri usisavanju mokrog lišća – ventilator i koleno se mogu zapušiti.



Ne usisavajte vruće ili zapaljive materijale (na pr. vreli pepeo, neugašene cigarete – **opasnost od povreda od vatre!**)



Nikada ne usisavajte zapaljive tečnosti (na pr. gorivo) ili materijale natopljene zapaljivim tečnostima – zbog vatre ili eksplozije **opasnost od smrtonosnih povreda!**



Pre otvaranja zaštitne rešetke ugasite motor. Zaštitna rešetka uvek mora biti zatvorena i osigurana, ako usisna cev nije montirana – zbog kontakta s rotirajućim delovima **opasnost od povreda!** Pored toga, mogu nastati i oštećenja motora.

Za vreme rada



Kod oštećenja priključnog kabla odmah izvucite mrežni utikač – **opasnost po život usled strujnog udara!**

Ne oštećujte priključni kabl vožnjom preko njega, gnječenjem, povlačenjem itd.

Nemojte izvlačiti mrežni utikač iz utičnice povlačenjem za priključni kabl – uhvatite i povucite mrežni utikač.

Mrežni utikač i priključni kabl dodirujte samo suvim rukama.

Električne uređaje nikada ne prskajte vodom – **opasnost od kratkog spoja!**

Kod preteće opasnosti odn. u slučaju nezgode – polugu prekidača/prekidač stavite na **STOP** odn. **0**.

Uređaj opslužuje samo jedna osoba – ne dozvolite prisustvo drugih osoba u radnoj oblasti.

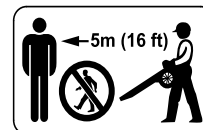

U krugu od 5 m ne sme se zadržavati nijedna druga osoba – zbog zakovitlanih predmeta **opasnost od povreda!**

Ovo odstojanje držite i prema predmetima (vozilima, prozorskim oknima) – **opasnost od materijalnih šteta!**

Nikad nemojte duvati u pravcu drugih osoba ili životinja – uređaj može zakovitlati male predmete velikom brzinom – **opasnost od povreda!**

Kod duvanja i usisnog drobljenja (na otvorenim terenima i u baštama) pazite na male životinje, da ih ne bi ugrozili.

Nikada ne ostavljajte uređaj da radi bez nadzora.

Ne ostavljajte uređaj da stoji na kiši.

Oprez na padinama, na neravnom terenu – **opasnost od klizanja!**

Priključni kabl mora biti uvek iza uređaja – nemojte hodati unazad – **opasnost od saplitanja!**

Pazite na prepreke: smeće, panjevi, korenje, rovovi – **opasnost od saplitanja!**

Nemojte raditi na merdevinama ili na nestabilnim podlogama.

Kod postavljene zaštite sluha, neophodna je povišena pažnja i oprez – percepcija šumova koji najavljuju opasnost (povici, signalni tonovi i dr.) je ograničena.

Radite mirno i promišljeno – samo pri dobrim svetlosnim uslovima i dobroj vidljivosti. Radite obzirno, ne ugrožavajte druge.

Pravovremeno pravite radne pauze kako bi ste sprečili umor i iscrpljenost – **opasnost od nezgoda!**



Nemojte koristiti uređaj na kiši, niti u mokroj ili vrlo vlažnoj okolini.

Kod duvanja većih količina prašnjavog materijala može doći do elektrostatičkog punjenja koje se pod nepovoljnim (na pr. veoma suvim) okolnim uslovima može munjevito osloboditi.

Kod pojave prašine uvek nosite masku za zaštitu od prašine.

Usisavanje neprikladnih materijala može dovesti do blokade propelera ventilatora. Odmah isključite uređaj i izvucite mrežni utikač. Tek onda odstranite materijal koji je prouzrokovao blokadu.

Nemojte gurati nikakve predmete kroz zaštitnu rešetku ili kroz mlaznicu u unutrašnjost kućišta ventilatora. Ventilator ih može izbaciti velikom brzinom – **opasnost od povreda!**

Kod osetnih promena u načinu rada (na pr. povećane vibracije), prekinite s radom i otklonite uzrok promene.

Ukoliko je uređaj bio izložen nenamenskom naprezanju (na pr. delovanje sile udarca ili pada), pre daljeg rada obavezno proverite da li se nalazi u stanju sigurnom za rad –

pogledajte takođe i "Pre rada". Proverite i funkcionalnost sigurnosnih mehanizama. Uređaj koji nije u stanju bezbednom za rad, ni u kom slučaju nemojte koristiti dalje. U slučaju nedoumice, potražite pomoć specijalizovanog prodavca.

Pre nego što odložite uređaj: isključite uređaj – izvucite mrežni utikač.

Posle rada

Izvucite mrežni utikač iz utičnice.

Nemojte izvlačiti mrežni utikač iz utičnice povlačenjem za priključni kabl – uhvatite i povucite mrežni utikač.

Očistite uređaj od prašine i prljavštine – ne koristite sredstva za rastvaranje masnoće.

Vibracije

Duža upotreba uređaja može dovesti do smetnji u cirkulaciji krvi u rukama, prouzrokovanih vibracijama ("bolest belih prstiju").

Ne može se utvrditi opštevažeće vreme korišćenja, jer ono zavisi od više faktora koji na to utiču.

Vreme upotrebe se može produžiti na sledeći način:

- zaštitom za ruke (tople rukavice)
- pauzama

Vreme upotrebe se skraćuje kroz:

- posebnu ličnu sklonost ka lošoj cirkulaciji (simptomi: često hladni prsti, trnci)
- niske spoljne temperature
- snage pritiskanja držača (čvrsto držanje sprečava cirkulaciju krvi)

Kod redovne, duže upotrebe uređaja i kod ponovljene pojave karakterističnih simptoma (na pr. trnjenje u prstima), preporučuje se medicinsko ispitivanje.

Održavanje i popravke



Pre svih radova na uređaju: Izvući mrežni utikač iz utičnice.

Uređaj redovno održavati. Izvršavati samo radove na održavanju i popravke, koje su opisane u uputstvu za upotrebu. Sve ostale radove prepustiti specijalizovanom prodavcu.

STIHL preporučuje da radove na održavanju i popravkama prepustite samo specijalizovanom prodavcu STIHL. Specijalizovanim prodavcima STIHL se redovno nude kursevi i i pružaju im se tehničke informacije.

Koristiti samo rezervne delove visokog kvaliteta. Inače može postojati opasnost od nezgoda ili oštećenja na uređaju. Kod pitanja o tome, obratite se specijalizovanom prodavcu.

STIHL preporučuje korišćenje originalnih delova STIHL. Oni su svojim osobinama optimalno prilagođeni uređaju i zahtevima korisnika.

Radove na uređaju (npr. zamena priključnog kabla) sme obavljati samo autorizovani stručni električar, da bi se izbegle opasnosti.

Plastične delove obrisati krpom. Agresivna sredstva za čišćenje mogu oštetiti plastiku.

Po potrebi očistiti proreze za hladni vazduh na kućištu motora.

Kompletiranje duvalice

- Izvući mrežni utikač iz utičnice

Montirati izduvnu cev BGE 61

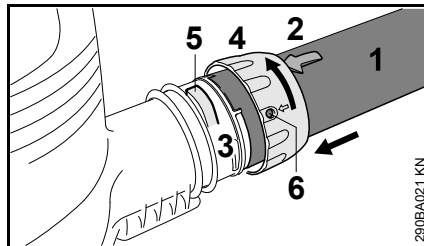

- Izreze dovesti do poklapanja. Strelica (2) se mora nalaziti na gornjoj strani izduvne cevi (1)
- Izduvnu cev (1) do kraja nataći na naglavak (3) kućišta ventilatora
- Prekrivajuću navrtku (4) navući preko naglavka (3) kućišta ventilatora, dok krilce (5) ne uskoči u otvor (6) prekrivajuće navrtke

Montaža izduvne cevi BGE 71, BGE 81

Duvalica se može uključiti samo, ako je izduvna cev ispravno montirana. Prekrivajuća navrtka aktivira prekidač, koji zatvara strujno kolo za startovanje motora.

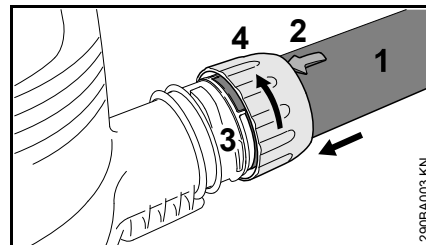

- Izreze dovesti do poklapanja. Strelica (2) se mora nalaziti na gornjoj strani izduvne cevi (1)
- Izduvnu cev (1) do kraja nataći na naglavak (3) kućišta ventilatora
- Prekrivajuću navrtku (4) navući preko naglavka (3) kućišta ventilatora i okretati u smeru strelice do graničnika. Sigurnosni prekidač se čujno aktivira.

Montaža mlaznice

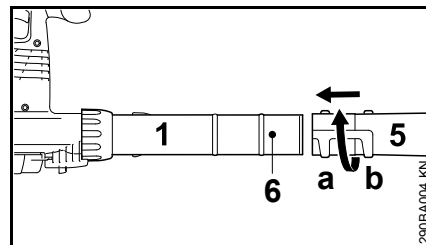

- Mlaznicu (5) u poziciji (a) ili poziciji (b) nataći do jezička (6) na izduvnu cev (1) i zaključati u smeru strelice

Demontaža izduvne cevi BGE 61

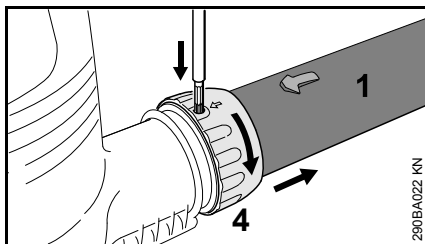

- Ugasiti motor
- Jezičak podesnim alatom utisnuti kroz otvor na prekrivajućoj navrtci
- Prekrivajuću navrtku (4) u smeru strelice okretati do kraja
- Skinuti izduvnu cev (1)

Demontaža izduvne cevi BGE 71, BGE 81

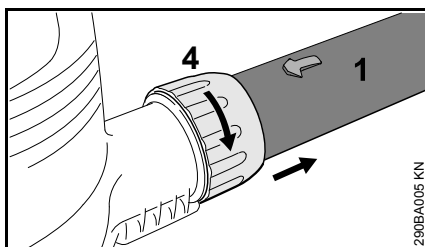

- Ugasiti motor
- Prekrivajuću navrtku (4) okretati do kraja u smeru strelice
- Skinuti izduvnu cev (1)

Kompletiranje usisne drobilice

Usisna drobilica se može uključiti samo, kada su koleno i usisna cev ispravno montirani. Prekrivajuće navrtke aktiviraju prekidač, koji zatvara strujno kolo za startovanje motora.

- Izvući mrežni utikač iz utičnice

Montaža kolena

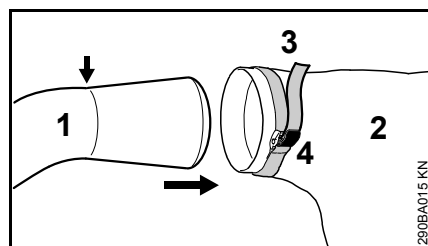

- Koleno (1) uvesti u vreću za sakupljanje (2) do oznake (strelica)
- Traku (3) na vreći za skupljanje zategnuti i pritisnuti jezičak (4)

! UPOZORENJE

Rajsferšlus na vreći za skupljanje mora biti zatvoren

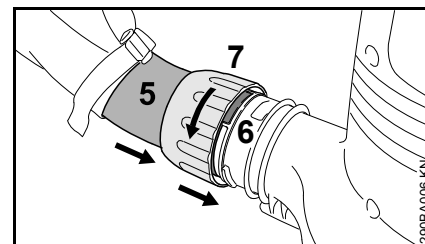

- Izreze dovesti do poklapanja
- koleno (5) do kraja nataći na naglavak (6) kućišta ventilatora
- Prekrivajuću navrtku (7) navući preko naglavka (6) kućišta ventilatora i okretati u smeru strelice do graničnika. Sigurnosni prekidač se čujno aktivira.

Kompletiranje usisne cevi

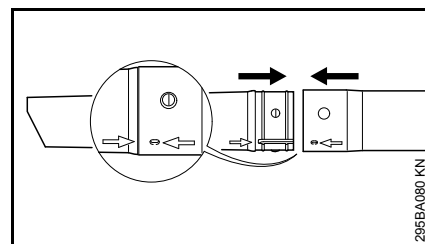

- Usisnu cev i produžetak usisne cevi poravnati prema strelicama, sklopiti i zakačiti

Montaža usisne cevi

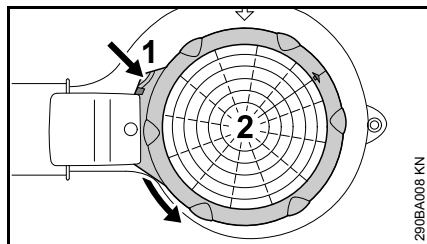

- Ugasiti motor
- Jezičak (1) pritisnuti do kućišta ventilatora i zaštitnu rešetku (2) okrenuti do kraja u smeru strelice i skinuti



- Strelice (3) dovesti do poklapanja
- Usisnu cev utaći do kraja u usisni otvor kućišta ventilatora

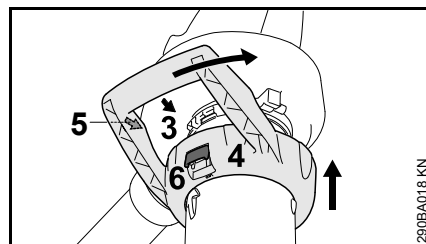

- Prekrivajuću navrtku (4) gurnuti preko usisnog otvora kućišta ventilatora
- Strelice (3) i (5) dovesti do poklapanja
- Prekrivajuću navrtku (4) okretati u smeru strelice, dok poluga (6) na kućištu ventilatora čujno ne uskoči

Demontiranje kolena

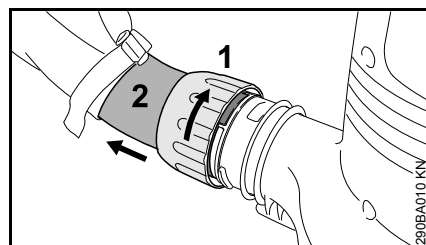

- Ugasiti motor
- Prekrivajuću navrtku (1) u smeru strelice okretati do kraja
- Skinuti koleno (2)

Demontiranje usisne cevi

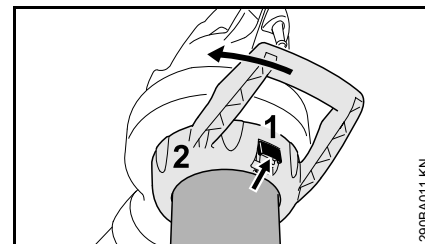

- Ugasiti motor
- Pritisnuti polugu (1) i prekrivajuću navrtku (2) okretati u smeru strelice i skinuti sa usisnom cevi

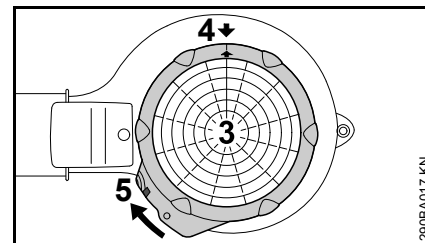

- Zaštitnu rešetku (3) postaviti na usisni otvor kućišta ventilatora
- Strelice (4) dovesti do poklapanja
- Prekrivajuću navrtku (3) okretati u smeru strelice, dok ne uskoči jezičak (5) na kućištu ventilatora

Električno priključivanje uređaja

Napon i frekvencija uređaja (vidi tipsku pločicu) moraju se podudarati sa naponom i frekvencijom mrežnog priključka.

Minimalno električno obezbeđenje mrežnog priključka mora biti izvedeno u saglasnosti sa tehničkim podacima – vidi "Tehnički podaci".

Uređaj mora biti priključen na mrežno napajanje preko zaštitne sklopke sa strujom greške koja prekida struju, kada diferencijalna struja prema uzemljenju prekorači 30 mA.

Mrežni priključak mora odgovarati IEC 60364, kao i propisima koji se odnose na dotičnu zemlju.

Produžni kabl mora imati navedeni minimalni poprečni presek u zavisnosti od mrežnog napona i dužine kabla.

Dužina kabla	Minimalni poprečni presek
--------------	---------------------------

220 V – 240 V:

do 20 m	1,5 mm ²
20 m do 50 m	2,5 mm ²

100 V – 127 V:

do 10 m	AWG 14 / 2,0 mm ²
10 m do 30 m	AWG 12 / 3,5 mm ²

Vučno rasterećenje

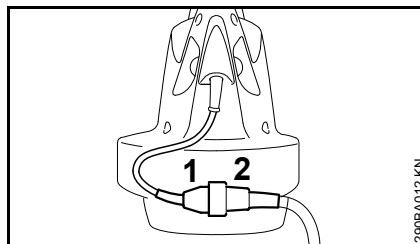

- utaknite mrežni utikač (1) u utičnicu (2) produžnog kabla

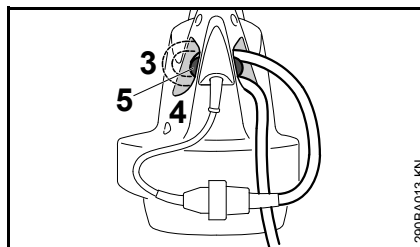

- produžnim kablom napravite petlju
- petlju (3) provucite kroz otvor (4)
- namestite petlju preko kuke (5) i zategnite je

Priključivanje na mrežnu utičnicu

Pre priključenja na mrežno napajanje proverite da li je uređaj isključen – pogledajte "Isključivanje uređaja".

- mrežni utikač produžnog kabla utaknite u propisno instalisanu utičnicu

Uključivanje uređaja

- zauzeti siguran i čvrst stav
- Uređaj držati u radnoj poziciji

BGE 61, BGE 71, SHE 71

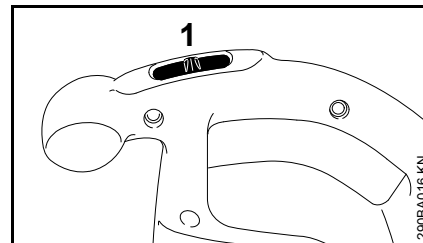

- Prekidač (1) prebaciti na I ili II (položaj II zavisno od opremanja)

Kod uređaja sa položajem prekidača I:

I = pun učinak duvanja

Kod uređaja sa položajem prekidača I i II:

I = polovina učinka duvanja

II = pun učinak duvanja

BGE 81, SHE 81

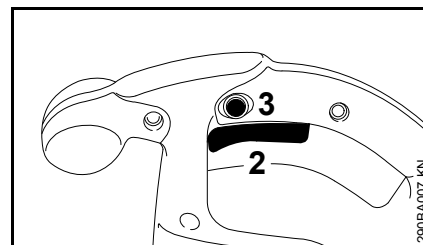

- Pritisnuti prekidačku polugu (2) na upravljačkoj ručci

Učinak duvanja i usisavanja se može kontinualno regulisati.

Pritiskanjem dugmeta za blokiranje (3) prekidačka poluga (2) se može zaglaviti u maksimalnom pogonu duvanja i uisavanja.

Isključivanje uređaja

Kod dužih pauza – izvući mrežni utikač.

Ako se motorni uređaj više ne koristi, treba ga tako odložiti, da niko ne bude ugrožen.

Uređaj osigurati od neovlašćenog pristupa.

BGE 61, BGE 71, SHE 71

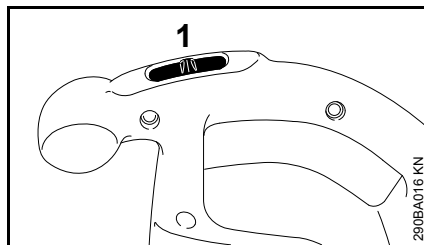

- Prekidač (1) prebaciti na 0

BGE 81, SHE 81

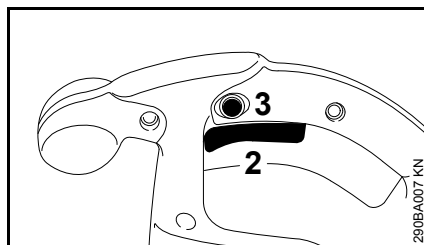

- Pustiti prekidačku polugu (2) na upravljačkoj ručci

Kod pritisnutog dugmeta za fiksiranje (3) prekidačku polugu kratko pritisnuti i pustiti.

Čuvanje uređaja

- Uređaj temeljno očistiti
- Uređaj čuvati na suvom i sigurnom mestu. Zaštititi od neovlašćene upotrebe (npr. od strane dece)

Napomene za održavanje i negu

Podaci se odnose na normalne uslove primene. Kod otežanih uslova (jak pad prašine itd.) i dužih dnevnih radnih vremena odgovarajuće skratiti navedene intervale.		pre početka rada	posle kraja rada odn. svakodnevno	nedeljno	mesečno	godišnje	kod smetnji	kod oštećenja	po potrebi
Kompletan uređaj	vizuelna provera (stanje)	x							
	očistiti		x						
Upravljačka ručka	provera funkcionalnosti	x							
Usisni otvori za hladan vazduh	očistiti								x
Sigurnosne nalepnice	zameniti							x	

Svesti habanje na minimum i izbeći oštećenja

Pridržavanje navodima ovog uputstva za upotrebu sprečava prekomerno habanje i oštećenja uređaja.

Upotreba, održavanje i skladištenje uređaja moraju se sprovoditi tako brižno, kao što je opisano u ovom uputstvu za upotrebu.

Za sva oštećenja, koja su prouzrokovana nepridržavanjem sigurnosnim, kao i napomenama za opsluživanje i održavanje, odgovoran je sam korisnik. Ovo posebno važi za:

- promene na proizvodu koje nije odobrio STIHL
- upotrebu alata ili pribora, koji nisu dopušteni za uređaj, nisu pogodni ili su lošeg kvaliteta
- nenamensku upotrebu uređaja
- upotrebu uređaja kod sportskih ili takmičarskih priredbi
- posledične štete kao posledica daljeg korišćenja uređaja sa neispravnim sastavnim delovima

Radovi na održavanju

Svi radovi navedeni u poglavlju "Napomene za održavanje i negu" moraju se redovno sprovoditi. Ukoliko sam korisnik ne može sprovesti ove radove na održavanju, treba ih naložiti specijalizovanom prodavcu.

STIHL preporučuje da radove na održavanju i popravkama prepustite samo specijalizovanom prodavcu

STIHL. Specijalizovanim prodavcima STIHL se redovno nude kursevi i pružaju im se tehničke informacije.

Ako se ovi radovi propuste ili nestručno izvedu, mogu nastati oštećenja, za koje je odgovoran sam korisnik. Tu spadaju između ostalog:

- oštećenja na elektromotoru kao posledica nepravovremeno ili nedovoljno izvršenog održavanja (npr. nedovoljno čišćenje kanala za hladni vazduh)
- oštećenja zbog pogrešnog električnog priključka (napon, nedovoljno dimenzionirani dovodni vodovi)
- oštećenja od korozije i druge posledične štete kao posledica neprikladnog skladištenja
- oštećenja na uređaju kao posledica upotrebe rezervnih delova lošeg kvaliteta

Habajući delovi

Neki delovi motornog uređaja i kod namenske upotrebe podležu normalnom habanju i moraju se prema načinu i trajanju korišćenja pravovremeno zameniti. Tu spadaju između ostalog:

- propeler ventilatora
- vreća za sakupljanje

Važni sastavni delovi

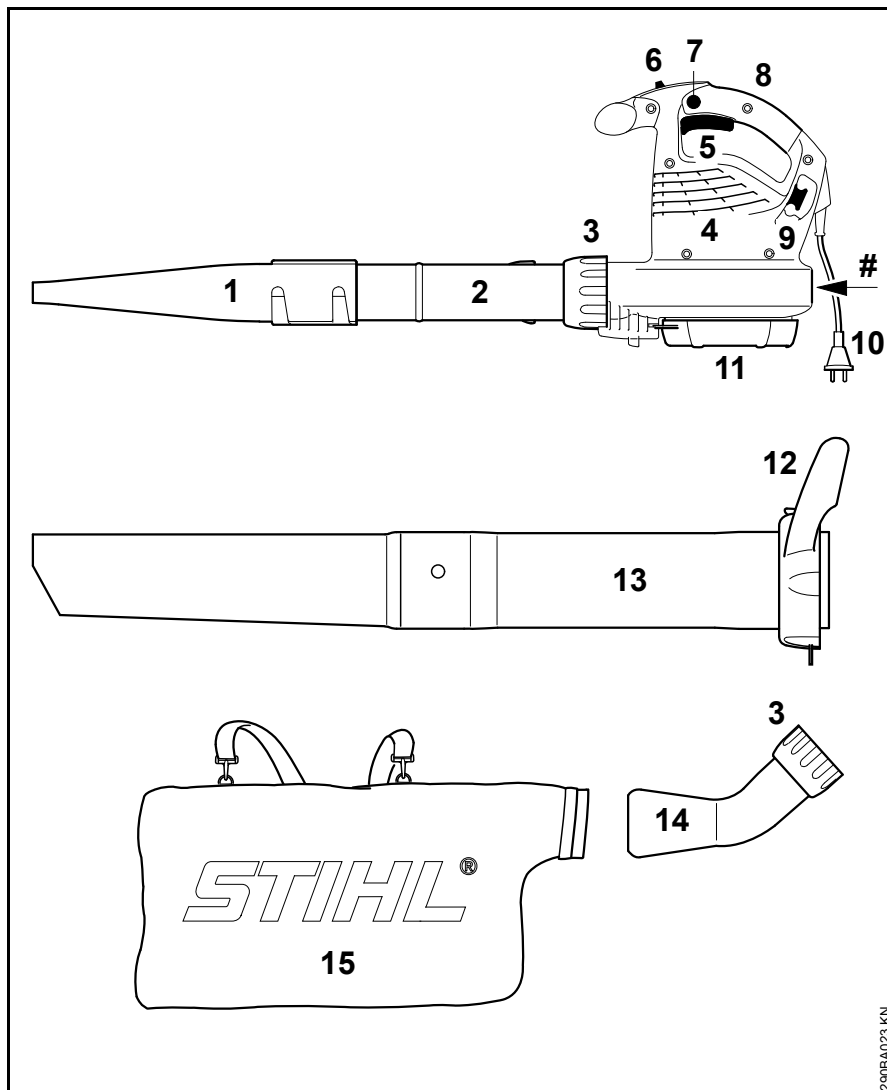

- 1 Pljosnata mlaznica
- 2 Izduvna cev
- 3 Prekrivna navrtka
- 4 Usisni otvori za hladan vazduh
- 5 Prekidač (samo BGE 61, BGE 71, SHE 71)
- 6 Poluga prekidača (samo BGE 81, SHE 81)
- 7 Dugme za pričvršćivanje (samo BGE 81, SHE 81)
- 8 Komandna ručica
- 9 Kuka za vučno rasterećenje
- 10 Mrežni utikač
- 11 Zaštitna rešetka
- 12 Prekrivna navrtka sa ručicom*
- 13 Usisna cev*
- 14 Koleno*
- 15 Vreća za sakupljanje*
- # Broj mašine

* Pribor kod SHE, poseban pribor kod BGE

Tehnički podaci**Motor BGE 61****Izvedba 120 V**

Podaci o mrežnom priključku	120 V, 60 Hz, 9,2 A
Osigurač	15 A
Snaga	1100 W
Zaštitna klasa	II 

Izvedba 240 V

Podaci o mrežnom priključku	240 V, 50 Hz, 4,8 A
Osigurač	10 A
Snaga	1100 W
Zaštitna klasa	II 

Motor BGE 71 / SHE 71**Izvedba 120 V**

Podaci o mrežnom priključku	120 V, 60 Hz, 9,2 A
Osigurač	15 A
Snaga	1100 W
Zaštitna klasa	II 

Izvedba 230 V

Podaci o mrežnom priključku	230 V, 50 Hz, 4,8 A
Osigurač	10 A
Snaga	1100 W
Zaštitna klasa	II 

Izvedba 230 V - 240 V

Podaci o mrežnom priključku	230 V - 240 V, 50 Hz, 4,8 A
Osigurač	10 A
Snaga	1100 W
Zaštitna klasa	II 

Motor BGE 81 / SHE 81**Izvedba 230 V**

Podaci o mrežnom priključku	230 V, 50 Hz, 6,1 A
Osigurač	10 A
Snaga	1400 W
Zaštitna klasa	II 

Izvedba 230 V - 240 V

Podaci o mrežnom priključku	230 V - 240 V, 50 Hz, 6,1 A
Osigurač	10 A
Snaga	1400 W
Zaštitna klasa	II 

Maksimalni protok vazduha

	Pogon duvanja	Pogon usisavanja
BGE 61	670 m ³ /h	- - -
BGE 71	670 m ³ /h	580 m ³ /h
BGE 81	750 m ³ /h	650 m ³ /h
SHE 71	670 m ³ /h	580 m ³ /h
SHE 81	750 m ³ /h	650 m ³ /h

Brzina vazduha sa mlaznicom

	Pogon duvanja
BGE 61	66 m/s
BGE 71	66 m/s
BGE 81	76 m/s
SHE 71	66 m/s
SHE 81	76 m/s

Mere

Širina	210 mm
Visina	334 mm
Dubina	330 mm

Težina

BGE 61	3,0 kg
BGE 71	3,0 kg
BGE 81	3,3 kg
SHE 71	4,1 kg
SHE 81	4,4 kg

Vrednosti zvuka i vibracija

Za utvrđivanje vrednosti zvuka i vibracija se u obzir uzima radno stanje najvišeg nominalnog broja obrtaja.

Za više podataka o ispunjavanju smernice za poslodavce Vibracije 2002/44/EG, vidite na www.stihl.com/vib/.

Trajni nivo pritiska zvuka L_p prema ISO 11201

	Pogon duvanja	Pogon usisavanja
BGE 71	85 dB(A)	85 dB(A)
BGE 81	89 dB(A)	88 dB(A)
SHE 71	85 dB(A)	85 dB(A)
SHE 81	89 dB(A)	88 dB(A)

Nivo snage zvuka L_w prema ISO 3744

	Pogon duvanja	Pogon usisavanja
BGE 71	100 dB(A)	101 dB(A)
BGE 81	103 dB(A)	103 dB(A)
SHE 71	100 dB(A)	101 dB(A)
SHE 81	103 dB(A)	103 dB(A)

Vibraciona vrednost a_{HV} prema ISO 20643**Pogon duvanja**

	Rukohvat desno
BGE 71	1 m/s ²
BGE 81	4,1 m/s ²
SHE 71	1 m/s ²
SHE 81	4,1 m/s ²

Pogon usisavanja

	Rukohvat desno	Rukohvat levo
BGE 71	0,8 m/s ²	1,2 m/s ²
BGE 81	2,6 m/s ²	5,6 m/s ²
SHE 71	0,8 m/s ²	1,2 m/s ²
SHE 81	2,6 m/s ²	5,6 m/s ²

Za nivo pritiska zvuka i nivo snage zvuka, K-faktor prema Direktivi 2006/42/EG iznosi 2,5 dB(A); za vibracionu vrednost, K-faktor prema Direktivi 2006/42/EG iznosi 2,0 m/s².

REACH

REACH je oznaka za propis EU u vezi registracije, procene i dozvole za upotrebu hemikalija.

Za više informacija u vezi ispunjivanja propisa REACH (EU) br. 1907/2006 pogledajte na www.stihl.com/reach

Posebni pribor

- Komplet za dogradnju mehanizam za usisavanje (samo BGE 71, BGE 81)
- Komplet za dogradnju čistač oluka
- savijena pljosnata mlaznica

Aktuelne informacije o ovom i drugom posebnom priboru su dostupne kod specijalizovanog prodavca STIHL.

Napomene za popravke

Korisnici ovog uređaja smeju obavljati samo radove na održavanju i nezi uređaja opisane u ovom uputstvu za upotrebu. Dalje popravke smeju obavljati samo specijalizovani prodavci.

STIHL preporučuje da radove na održavanju i popravkama prepustite samo specijalizovanom prodavcu STIHL. Specijalizovanim prodavcima STIHL se redovno nude kursevi i pružaju im se tehničke informacije.

Kod izvođenja popravki koristite samo rezervne delove koji su dopušteni za ovaj uređaj od strane firme STIHL ili delove sa istim tehničkim karakteristikama. Koristite samo rezervne delove visokog kvaliteta. U suprotnom može nastati opasnost od nezgoda ili oštećenja na uređaju.

STIHL preporučuje korišćenje originalnih delova STIHL.

Originalni rezervni delovi STIHL se prepoznaju prema broju rezervnog dela, prema natpisu **STIHL** i u datim slučajevima prema oznaci za rezervne delove **GI** (na manjim delovima može da stoji i samo ta oznaka).

Uklanjanje

Prilikom rashodovanja dotrajalih uređaja, pridržavajte se propisa specifičnih za dotičnu zemlju.

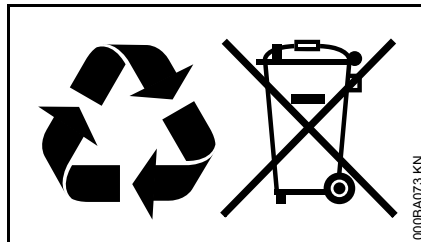

Uređaje STIHL ne treba bacati u kućno đubre. Uređaj STIHL, aku-bateriju, pribor i pakovanje prosledite na ekološki povoljnu reciklažu.

Najnovije informacije u vezi rashodovanja možete dobiti kod specijalizovanog prodavca STIHL.

EZ Izjava o saglasnosti

ANDREAS STIHL AG & Co. KG
Badstr. 115
D-71336 Waiblingen

potvrđuje, da

Vrsta: Električna duvalica
konstrukcije: Električna usisna
drobilica

Fabrička marka: STIHL
Tip: BGE 61
BGE 71
BGE 81
SHE 71
SHE 81

Identifikacija
serije: 4811

odgovara propisima u sprovođenju smernica 2011/65/EU, 2006/42/EG, 2000/14/EG i 2004/108/EG i da je proizvod razvijen i proizveden u saglasnosti sa sledećim normama:

IEC 60335-2-100, EN 55014-1,
EN 55014-2, EN 60335-1,
EN 61000-3-2, EN 61000-3-3

Za utvrđivanje izmerenog i garantovanog nivoa snage zvuka postupano je prema smernici 2000/14/EG, dodatak V, uz primenu standarda ISO 11094.

Izmereni nivo snage zvuka

BGE 71:	98 dB(A)
BGE 81:	101 dB(A)
SHE 71:	98 dB(A)
SHE 81:	100 dB(A)

Garantovani nivo snage zvuka

BGE 71:	100 dB(A)
BGE 81:	103 dB(A)
SHE 71:	100 dB(A)
SHE 81:	102 dB(A)

Čuvanje tehničke dokumentacije:

ANDREAS STIHL AG & Co. KG
Produktzulassung

Godina proizvodnje i broj mašine
navedeni su na uređaju.

Waiblingen, 01.08.2012

ANDREAS STIHL AG & Co. KG
po ovlašćenju



Thomas Elsner

Rukovodilac Menadžment grupa
proizvoda

**Certifikat o kvalitetu**

Svi proizvodi STIHL odgovaraju najvišim
zahtevima kvaliteta.

Certifikacijom od strane nezavisnog
društva, proizvođaču STIHL se
potvrđuje, da svi proizvodi u pogledu
razvoja proizvodnje, nabavke materijala,
proizvodnje, montaže, dokumentacije i
servisne službe ispunjavaju najstrožije
zahteve međunarodne norme ISO 9001
za upravljanje sistemima kvaliteta.

Vsebina

Dodatek k tem navodilom za uporabo	233
Varnostni napotki in tehnika dela	233
Sestavljanje puhalnika	238
Sestavljanje sesalnega drobilnika	239
Električni priključek naprave	241
Vklop naprave	241
Izklop naprave	242
Shranjevanje naprave	242
Napotki za vzdrževanje in nego	243
Zmanjševanje obrabe in preprečevanje poškodb	244
Pomembni sestavni deli	245
Tehnični podatki	246
Posebni pribor	247
Navodila za popravilo	248
Odstranjevanje v odpad	248
ES Izjava o ustreznosti izdelka	248
Certifikat o kakovosti izdelka	249

Spoštovani kupec,

zahvaljujemo se Vam za nakup visokokakovostnega izdelka proizvajalca STIHL.

Izdelek je bil izdelan z najsodobnejšimi proizvodnimi postopki in bil potrjen obsežni kontroli kakovosti. Naš trud je usmerjen predvsem v Vaše zadovoljstvo ob uporabi naših izdelkov.

V primeru vprašanj o naših izdelkih se obrnite na svojega pooblaščenega prodajalca ali neposredno na naš prodajni oddelek.

Vaš



Dr. Nikolas Stihl

STIHL®

Ta navodila za uporabo so avtorsko zaščitena. Vse pravice do ponatisa in razmnoževanja, prevoda in obdelave z elektronskim sistemom si pridržuje avtor teh navodil.

Dodatek k tem navodilom za uporabo

Slikovni simboli

Vsi slikovni simboli, ki so nameščeni na napravi so obrazloženi v teh navodilih za uporabo.

Oznake besedilnih odstavkov



OPOZORILO

Opozorilo za nevarnost nesreče in poškodb oseb ter večje materialne škode.



OBVESTILO

Opozorilo za poškodbe naprave ali njenih sestavnih delov.

Tehnični razvoj

Podjetje STIHL neprestano razvija nove stroje in naprave. Na podlagi tega si pridržuje pravico do sprememb v obsegu dobave in opreme ter tehničnih sprememb.

Glede na zgoraj navedeno ne priznavamo nobenih pravic, ki izvirajo iz podatkov in upodobitev v teh navodilih za uporabo.

Varnostni napotki in tehnika dela



Pri uporabi te naprave so potrebni posebni varnostni ukrepi. Električni priključek predstavlja namreč posebno nevarnost.



Pred prvo uporabo natančno preberite celotna navodila za uporabo in jih varno shranite za poznejšo uporabo. Neupoštevanje navodil za uporabo je lahko življenjsko nevarno.



Upoštevajte varnostne predpise, ki veljajo v vaši državi, npr. poklicnih skupnosti, zdravstvenih zavarovalnic, organov za varstvo pri delu in drugih.

Kdor prvič dela z motorno napravo: naj mu prodajalec ali druga kompetentna oseba pokaže, kako se varno ravna z napravo – ali pa se naj udeleži strokovnega tečaja.

Mladoletnim osebam delo z napravo ni dovoljeno – izjema so mladostniki nad 16 let, ki se pod nadzorom usposablajo.

Otroci, živali in gledalci naj se ne zadržujejo v bližini naprave.

Ko naprave ne uporabljate več, jo odložite tako, da nikogar ne ogroža. Napravo zavarujte pred nedovoljeno uporabo, tako da izvlčete omrežni vtič.

Uporabnik je odgovoren za nesreče ali nevarnosti, ki se zgodijo drugim osebam ali njihovi lastnini.

Napravo posojajte ali dajte v uporabo le osebam, ki poznajo ta model in jim delo z njim ni tuje – in vedno dajte zraven tudi navodila za uporabo.

Uporaba naprav, ki oddajajo hrup, je lahko na podlagi mednarodnih in lokalnih predpisov časovno omejena.

Pred vsakim začetkom dela preverite brezhibno stanje naprave. Pri tem bodite še posebej pozorni na priključni kabel, omrežni vtič in varnostne naprave.

Priključnega kabla ne uporabljajte za vlečenje ali transport naprave.

Pred vsemi opravili na napravi, npr. čiščenju, vzdrževanju, zamenjavi delov – **izvlčite omrežni vtič!**

Za čiščenje naprave ne uporabljajte visokotlačnih čistilnikov. Trd vodni curek lahko poškoduje dele naprave.

Naprave nikoli ne škropite z vodo.

Dodatni pribor in nadomestni deli

Dovoljena je montaža delov ali dodatnega pribora, ki jih dovoljuje STIHL za to napravo ali pa tehnično enakovrednih izdelkov. V primeru dodatnih vprašanj se obrnite na pooblaščenega prodajalca. Uporabljajte le kakovostne dele in dodatni pribor. V nasprotnem primeru lahko pride do nesreč ali poškodb na napravi.

STIHL priporoča uporabo originalnih delov in dodatnega pribora. Lastnosti le teh so optimalno prilagojene izdelku in potrebam uporabnika.

Ne izvajajte nobenih sprememb na napravi – varnost je lahko tako ogrožena. Za poškodbe oseb ali materialno škodo, ki bi nastala zaradi nedovoljenih priključkov, STIHL ne prevzema nobene odgovornosti.

Telesna primernost

Kdor dela z napravo mora biti spočit, zdrav in v dobri telesni pripravljenosti.

Kdor se iz zdravstvenih razlogov ne sme naprezati, naj mu zdravnik svetuje, ali je delo z motorno napravo za njega primerno.

Po uživanju alkohola, zdravil ali drog, ki vplivajo na reakcijske sposobnosti, delo z napravo ni dovoljeno.

Področja uporabe

Puhalnik omogoča odstranjevanje listja, trave, papirja in podobnega, npr. v vrtovih, športnih stadionih, parkih ali dovoznih poteh.

Sesalni drobilnik pa je koncipiran za sesanje suhega listja in drugih lažjih in razsutih odpadkov.

Ne razpihujte in ne sesajte zdravju škodljivih materialov.

Naprave ne uporabljajte v zaprtih prostorih.

Uporaba naprave za druge namene ni dovoljena in lahko privede do nesreč ali okvar na napravi. Ne izvajajte nobenih sprememb na izdelku – tudi to lahko privede do nesreč ali okvar na napravi.

Pogoji uporabe



Naprave ne uporabljajte v vlažnem vremenu in snegu.

Oblačila in oprema

Nosite predpisana oblačila in opremo.



Obleka mora biti namenjena in ne sme ovirati gibanja. Primerna je tesno oprijeta obleka – kombinezon, nikakor ne delovna halja.



Ne nosite oblačil, šalov, kravat ali nakita, ki lahko zaidejo v odprtine za sesanje zraka. Dolge lase spnite (z ruto, kapo, čelado itd.).

Nosite obutev z grobim in nedrsnim podplatom.



Nosite zaščitna očala in "osebno" protihrupno zaščito – npr. ušesne čepe.

STIHL vam za ta namen ponuja obsežen program osebne zaščitne opreme.

Pred uporabo naprave

Pregled naprave

- stikalo/prestavna ročica se morata dati na rahlo prestaviti v položaj **STOP** oz. **0**
- stikalo/prestavna ročica morata biti v položaju **STOP** oz. **0**
- pihalna naprava mora biti montirana po predpisih
- za varno vodenje naprave morajo biti ročaji čisti in suhi ter brez olja in umazanije
- preverite stanje ventilatorja in ohišja – glej poglavje "Uporaba sesalne naprave"

Napravo smete uporabljati le, če je v obratovalno varnem stanju – **nevarnost nesreče!**

Napravo uporabljajte le, če so vsi sestavni deli nepoškodovani in trdno montirani.

Obrabljeno ohišje ventilatorja (razpoke, luknje) lahko predstavlja nevarnost poškodb zaradi izstopajočih delcev. Pri poškodbah ohišja ventilatorja se obrnite na pooblaščenega prodajalca – STIHL priporoča pooblaščenega STIHL-ovega prodajalca

Ne izvajajte nobenih sprememb na napravah za upravljanje in varnostnih napravah

Električni priključek

Zmanjšanje nevarnosti električnega udara:

- napetost in frekvenca naprave (glej tipsko tablico) morata biti v skladu z napetostjo in frekvenco omrežja
- pregledjte priključni kabel, omrežni vtič in podaljšek kabla zaradi morebitnih poškodb. Poškodovane električne kable, priključke, vtiče in napeljave, ki niso v skladu s predpisi, ni dovoljeno uporabljati
- električni priključek samo na vtičnico, ki je instalirana po predpisih
- z brezhibno izolacijo priključkov in podaljškov kabla ter električnih vtičev
- omrežnega vtiča, priključnega kabla in podaljška kabla ter električne vtične spoje nikoli ne prijemajte z mokrimi rokami

Strokovno polaganje priključkov in podaljškov kablov:

- upoštevajte minimalne premere posameznih kablov – glej "Električni priključek naprave"
- električne napeljave položite in označite tako, da se ne morejo poškodovati in ogrožati oseb – **nevarnost spotikanja!**
- uporaba neprimernih kablskih podaljškov je lahko nevarna. Uporabljajte samo podaljške kablov, ki so dovoljeni za ta namen, so ustrezno označeni in imajo ustrezen premer

- vtič in priključek kablskega podaljška morata biti zaščitena pred vodo in ne smeta ležati v vodi
- naj ne drgnejo ob ostre robove in predmete
- naj se ne mečkajo pod špranjami vrat ali oken
- pri prepletelih napeljavah – izvlecite omrežni vtič in razvozljajte kabel
- odvijte navijalni boben kabla vedno do konca, da boste tako preprečili nevarnost požara zaradi pregrevanja

Uporaba puhalnika

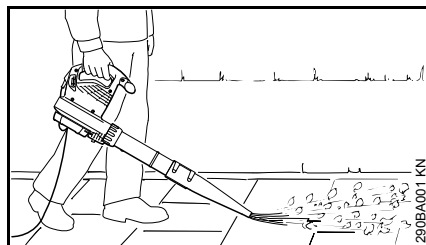

Puhalnik je namenjen uporabi z eno roko. Uporabnik lahko puhalnik nositi z desno ali levo roko za upravljalni ročaj.

Napravo vedno držite trdno z obema rokama.

Pri delu z napravo počasi korakajte naprej – vedno opazujte izhod pihalne cevi – nikoli ne hodite vzvratno – **nevarnost spotikanja!**

⚠ OPOZORILO

Napravo uporabljajte samo s kompletno montirano pihalno cevjo – **nevarnost poškodb!**

Okrogla šoba je še posebej primerna za neraven teren (npr. na travniku in trati).

Ploščata šoba (priložena ob dobavi ali na voljo kot posebni pribor) proizvaja ploski zračni tok, ki ga lahko usmerite na točno določeno mesto; uporablja se največ pri razpihovanju ravnih površin, ki so pokrite z ostružki, listjem, porezano travo in podobnim materialom.

Uporaba sesalne naprave

Upoštevajte navodila za montažo v ustreznem poglavju teh navodil za uporabo.

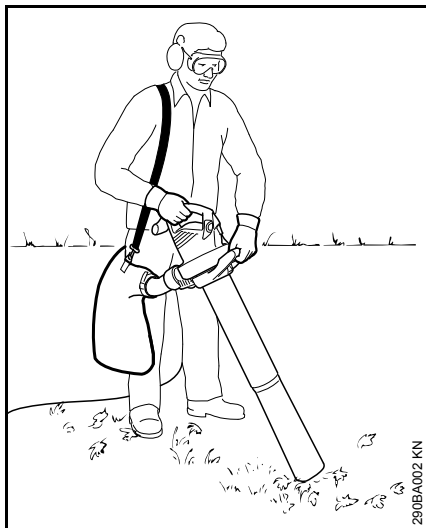

Sesalni drobilnik je namenjen uporabi z dvema rokama. Uporabnik mora napravo nositi z desno roko za upravljalni ročaj in z levo roko za ročaj objemne matice.

Nosilni pas lovilne vreče obesite preko desnega ramena – ne nosite je preko križa, da boste lahko v primeru sile napravo skupaj z lovilno vrečo hitro odvrgli iz sebe.

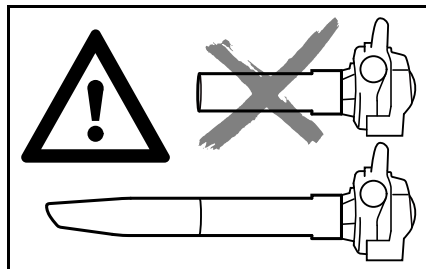

Napravo uporabljajte samo s kompletno montirano sesalno cevjo in montirano, zaprto lovilno vrečo – **nevarnost poškodb!**

OBVESTILO

Pri sesanju abrazivnega materiala (kot je pesek, kamni, itd.) so ventilator in ohišje ventilatorja izpostavljeni posebno visoki stopnji obrabe. Ta obraba je še posebej občutna pri močno zmanjšani moči sesanja. V takšnem primeru se obrnite na pooblaščenega prodajalca. STIHL priporoča pooblaščenega STIHL-ovega prodajalca.

Bodite previdni pri sesanju mokrega listja, saj se pihalo in prirobnica lahko zamašita.



Ne sesajte vročih ali gorečih materialov (npr. vročega pepela, tlečih cigaretnih ogorkov) – **nevarnost poškodb z ognjem!**



Nikoli ne sesajte vnetljivih tekočin (npr. goriva) ali materialov, prepojenih z vnetljivimi snovmi – **nevarnost smrtnih poškodb** zaradi ognja ali eksplozije!



Pred odpiranjem zaščitne mreže ugasnite motor. Zaščitna mreža mora biti vedno zaprta in zavarovana, ko ni montirana sesalna cev – **nevarnost poškodb** zaradi kontakta z vrtečimi se deli! Poleg tega lahko pride do poškodb motorja.

Med uporabo naprave



Pri poškodbah omrežnega kabla takoj izvlecite omrežni vtič – **življenjsko nevarno zaradi električnega udara!**

Čez priključni kabel se ne vozite, ga ne stiskajte, ne vlecite itd., saj ga lahko poškodujete.

Omrežnega vtiča ne vlecite iz vtičnice za kabel, primite ga za vtič.

Omrežnega vtiča in električnega kabla se dotikajte samo s suhimi rokami.

Električnih naprav nikoli ne škropite z vodo – **nevarnost kratkega stika!**

Pri grozeči nevarnosti oz. v sili – prestavite prestavno ročico/stikalo v položaj **STOP** oz. 0.

Z napravo naj upravlja samo ena oseba – ne dovolite zadrževanja drugih oseb v delovnem območju.

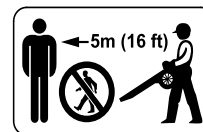

V krogu 5 m se ne smejo zadrževati druge osebe – zaradi stran letečih predmetov **nevarnost poškodb!**

To razdaljo upoštevajte tudi pri predmetih (vozila, okenska stekla) – **nevarnost materialne škode!**

Nikoli ne pihajte v smeri drugih oseb ali živali – naprava lahko z veliko hitrostjo s tal dvigne manjše predmete – **nevarnost poškodb!**

Pri sesanju in drobljenju (na prostem in na vrtu) pazite na male živali in jih ne ogrožajte.

Naprave nikoli ne puščajte nenadzorovane.

Ne puščajte na dežju.

Previdno na pobočjih in na neravnem terenu – **nevarnost zdrsa!**

Priključni kabel naj bo vedno za napravo – ne hodite vzvratno – **nevarnost spotikanja!**

Pazite na ovire: Pazite na drevesne šture, korenine, jarke – **nevarnost spotikanja!**

Ne delajte na lestvi in ne na nestabilnem terenu.

Pri uporabi zaščite sluha je potrebna povečana previdnost in pozornost – ker je s tem okrnjena sposobnost dojemanja opozorilnih zvokov (klicev, signalnih tonov ipd.).

Delajte mirno in premišljeno – le ob dobrih svetlobnih in varnostnih razmerah. Delajte preudarno, ne ogrožajte drugih.

Pravočasno naredite odmore, da bi preprečili utrujenost in izčrpanost – **nevarnost nesreče!**



Z napravo ne delajte v dežju in tudi ne v zelo mokrem ali vlažnem okolju.

Pri razpihovanju večjih količin prašnega materiala lahko pride do naelektrenja. Naelektren material se lahko pri neugodnih pogojih (npr. zelo suho okolje) nenadoma razelektri.

Če nastaja prah, vedno nosite protiprašno masko.

Pri sesanju neprimerne materiala lahko ventilator zablokira. Takoj izklopite napravo in izvlecite omrežni vtič. Šele nato odstranite zablokiran material.

Ne potiskajte nobenih predmetov skozi zaščitno mrežo ali šobo v notranjost ohišja ventilatorja. Te predmete lahko z veliko hitrostjo zažene skozi ventilator – **nevarnost poškodb!**

Pri občutnih spremembah v delovanju naprave (npr. večje vibracije) prekinite delo in odpravite vzroke za te spremembe.

Če je bila naprava izpostavljena uporabi, ki ni v skladu s predpisi (npr. sili zaradi udarca ali padca), pred nadaljnjo uporabo obvezno preverite varno in brezhibno delovanje – glej tudi "Pred uporabo naprave". Še posebej preverite brezhibno delovanje varnostnih naprav. Naprave, ki ni varna za nadaljnjo uporabo, ni dovoljeno uporabljati še naprej. V primeru dvomov nemudoma poiščite pomoč pri pooblaščenem prodajalcu.

Preden zapustite napravo: izklopite napravo – izvlecite električni vtič.

Po uporabi naprave

Izvlecite omrežni vtič iz vtičnice.

Omrežnega vtiča ne vlecite iz vtičnice za kabel, primite ga za vtič.

Z naprave očistite prah in umazanijo – ne uporabljajte sredstev, ki topijo maščobe.

Vibracije

Daljša uporaba naprave lahko privede do vibracijsko pogojenih motenj prekrvavitve rok ("Raynaud sindrom").

Splošno veljavnega časa uporabe ni možno določiti, saj je ta odvisen od številnih dejavnikov.

Čas uporabe se podaljša z:

- zaščito rok (tople rokavice)
- odmori

Čas uporabe se skrajša pri:

- nagnjenju k slabi prekrvavitvi (znaki: pogosto hladni prsti in mravljinčinci)
- nižjih zunanjih temperaturah
- uporabi velike prijemale sile (močan prijem ovira prekrvavitve)

Pri redni in daljši uporabi naprave in pri ponavljajočem pojavu določenih simptomov (na primer mravljinčenju) svetujemo zdravniški pregled.

Vzdrževanje in popravilo



Pred vsakim delom na napravi: Izvlecite omrežni vtič.

Napravo redno vzdržujte. Izvajajte le vzdrževalna dela in popravila, ki so opisana v navodilih za uporabo. Ostala dela lahko izvajajo samo pooblašteni prodajalci.

STIHL priporoča izvajanje vzdrževalnih del in popravil izključno s strani pooblaščenega prodajalca STIHL. Pooblaščenim prodajalcem STIHL ponujamo redna šolanja in tehnične informacije.

Uporabljajte le kakovostne nadomestne dele. V nasprotnem primeru lahko pride do nesreč ali okvar na napravi. V primeru dodatnih vprašanj se obrnite na pooblaščenega trgovca.

STIHL priporoča uporabo originalnih STIHL-ovih nadomestnih delov. Lastnosti le teh so optimalno prilagojene napravi in potrebam uporabnika.

Dela na napravi (npr. zamenjava omrežnega kabla) lahko izvaja izključno pooblaščen električar. Le tako bodo preprečene možne nevarnosti.

Plastične dele očistite s krpo. Ostra in močna čistila lahko poškodujejo plastiko.

Po potrebi očistite režo za hladen zrak v ohišju motorja.

Sestavljanje pihalnika

- Iz vtičnice izvlecite omrežni vtič

Montaža pihalne cevi BGE 61

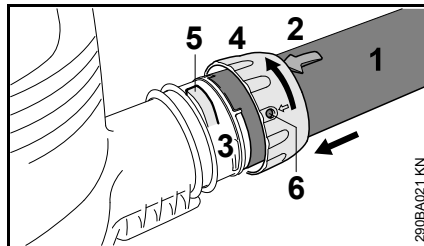

- Naravnajte zarez tako, da se pokrivajo. Puščica (2) se mora nahajati na zgornji strani pihalne cevi (1)
- Vtaknite pihalno cev (1) do priboja v nastavek (3) v ohišju ventilatorja
- Potisnite objemno matico (4) preko nastavka (3) na ohišju ventilatorja in jo vrtite v smeri puščice, dokler se spona (5) ne zaskoči v odprtino (6) objemne matice

Montaža pihalne cevi BGE 71, BGE 81

Pihalna naprava se lahko vklopi samo, če je pihalna cev pravilno montirana. Objemna matica aktivira stikalo, ki sklene tokokrog za zagon motorja.

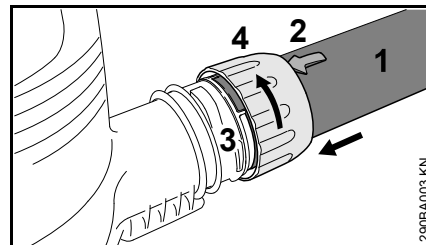

- Naravnajte zarez tako, da se pokrivajo. Puščica (2) se mora nahajati na zgornji strani pihalne cevi (1)
- Vtaknite pihalno cev (1) do priboja v nastavek (3) v ohišju ventilatorja
- Potisnite objemno matico (4) preko nastavka (3) na ohišju ventilatorja in jo vrtite v smeri puščice do priboja. Varnostno stikalo se slišno aktivira

Montaža šobe

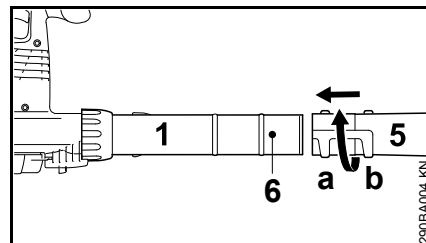

- Potisnite šobo (5) v položaj (a) (dolgo) ali položaj (b) (kratko) do zatiča (6) na pihalno cev (1) in jo zapahnite v smeri puščice

Demontaža pihalne cevi BGE 61

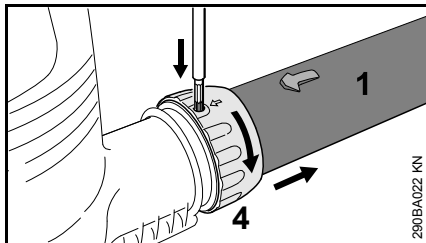

- Izklopite motor
- Z ustreznim orodjem pritisnite spono skozi odprtino na objemni matici
- Vrtite objemno matico (4) v smeri puščice do priboja
- Snemite pihalno cev (1)

Demontaža pihalne cevi BGE 71, BGE 81

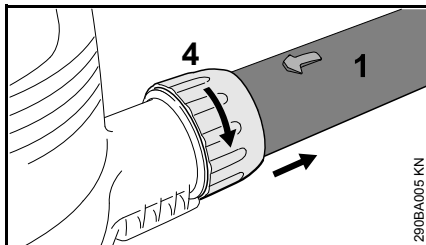

- Izklopite motor
- Vrtite objemno matico (4) v smeri puščice do priboja
- Snemite pihalno cev (1)

Sestavljanje sesalnega drobilnika

Sesalni drobilnik se lahko vklopi samo, če sta pihalna cev in prirobnica pravilno montirana. Objemna matica aktivira stikalo, ki sklene tokokrog za zagon motorja.

- Iz vtičnice izvlecite omrežni vtič

Montaža prirobnice

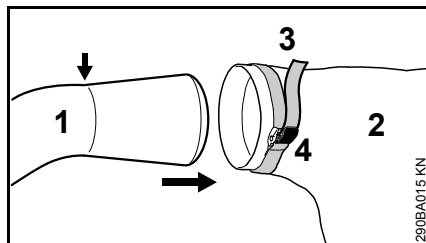

- Vstavite prirobnico (1) v lovilno vrečo (2) do markacije (puščica)
- Zategnite trak (3) na lovilni vreči in pritisnite spono (4) navzdol

! OPOZORILO

Zadruga na lovilni vreči mora biti zaprta

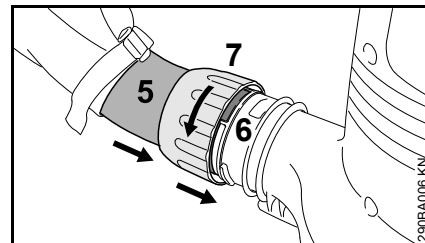

- Naravnajte zarez tako, da se pokrivajo
- Vtaknite prirobnico (5) do priboja v nastavek (6) v ohišje ventilatorja
- Potisnite objemno matico (7) preko nastavka (6) na ohišju ventilatorja in jo vrtite v smeri puščice do priboja. Varnostno stikalo se slišno aktivira

Sestavljanje sesalne cevi

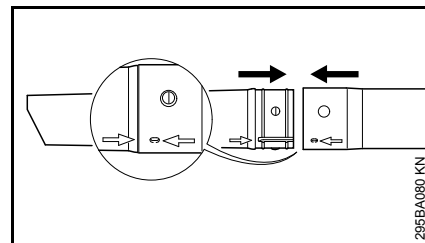

- Sesalno cev in podaljšek cevi poravnajte s puščicami, ju sestavite in zataknete

Montaža sesalne cevi

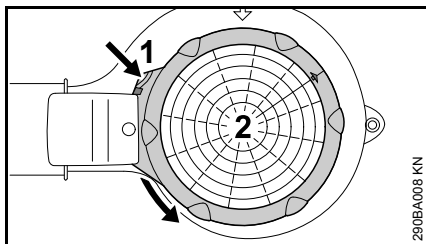

- Izklopite motor
- Pritisnite spono (1) k ohišju ventilatorja in vrtite zaščitno mrežo (2) vrtite v smeri puščice do priboja ter jo snemite

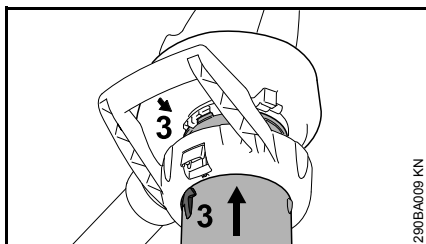

- Poravnajte puščice (3)
- Vtaknite sesalno cev do priboja v sesalno odprtino na ohišju ventilatorja

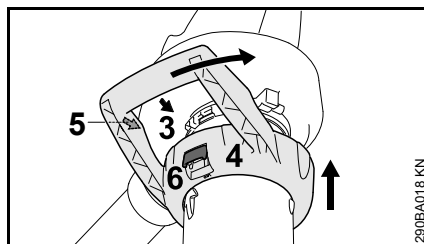

- Potisnite objemno matico (4) preko sesalne odprtine na ohišju ventilatorja
- Poravnajte puščice (3) in (5)
- Vrtite objemno matico (4) v smeri puščice, dokler se ročica (6) slišno ne zatakne v ohišje ventilatorja

Demontaža prirobnice

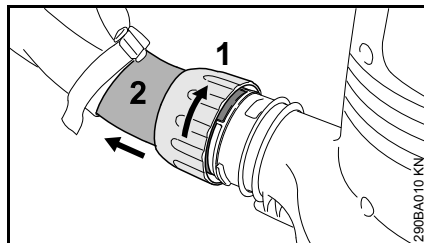

- Izklopite motor
- Vrtite objemno matico (1) v smeri puščice do priboja
- Snemite prirobnico (2)

Demontaža sesalne cevi

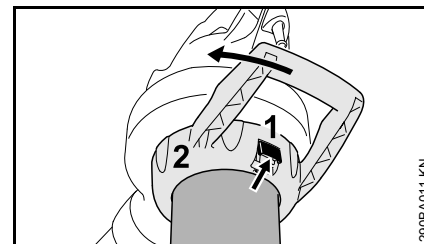

- Izklopite motor
- Aktivirajte ročico (1) in vrtite objemno matico (2) v smeri puščice do priboja ter jo snemite skupaj s sesalno cevjo

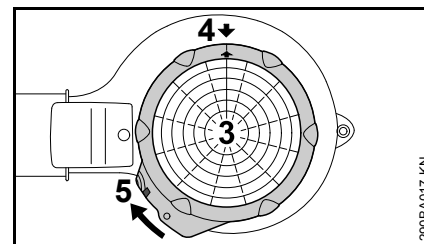

- Pristavite zaščitno mrežo (3) na sesalno odprtino na ohišju ventilatorja
- Poravnajte puščice (4)
- Vrtite zaščitno mrežo (3) v smeri puščice, dokler se spona (5) ne zatakne v ohišju ventilatorja

Električni priključek naprave

Napetost in frekvenca naprave (glej tipsko tablico) morata biti v skladu z napetostjo in frekvenco omrežnega priključka.

Minimalna zaščita omrežnega priključka mora biti izvedena v skladu z navedbami v tehničnih podatkih – glej "Tehnični podatki".

Naprava mora biti priključena na električno napajanje preko zaščitnega stikala za okvarni tok, ki prekine dovod toka, če odvodni tok k zemlji prekorači 30 mA.

Omrežni priključek mora ustrezati predpisom IEC 60364 ter predpisom, ki veljajo v vaši državi.

Podaljšek kabla mora glede na omrežno napetost in dolžino napeljave imeti spodaj naveden minimalni premer.

dolžina kabla	minimalni premer
220 V – 240 V:	
do 20 m	1,5 mm ²
20 m do 50 m	2,5 mm ²
100 V – 127 V:	
do 10 m	AWG 14 / 2,0 mm ²
10 m do 30 m	AWG 12 / 3,5 mm ²

Razbremenitev nategnenosti kabla

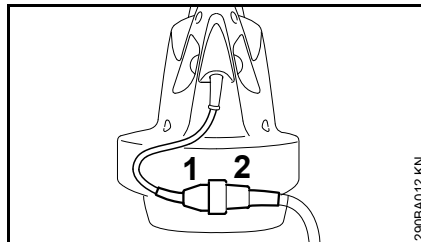

- vtaknite omrežni vtič (1) v priključek (2) kablskega podaljška

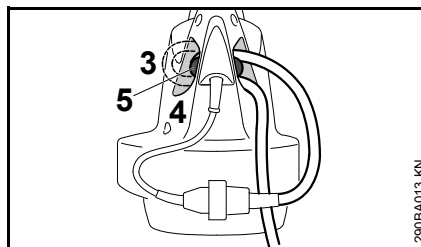

- s podaljškom kabla naredite zanko
- potegnite zanko (3) skozi odprtino (4)
- napeljite zanko preko kavlja (5) in jo zategnite

Priključitev na omrežno vtičnico

Pred priključitvijo na električno napajanje preverite, ali je naprava izklopljena – glej "Izklop naprave"

- vtaknite omrežni vtič kablskega podaljška v vtičnico, ki mora biti instalirana po predpisih

Vklop naprave

- Zavzemite stabilen in varen položaj
- Napravo držite v delovnem položaju

BGE 61, BGE 71, SHE 71

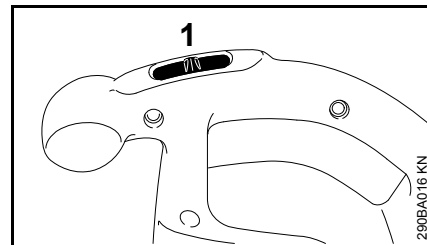

- Postavite stikalo (1) v položaj I ali II (položaj II glede na opremo)

Pri napravah s položajem stikala I:

I = polna moč pihanja

Pri napravah s položajem stikala I in II:

I = polovična moč pihanja

II = polna moč pihanja

BGE 81, SHE 81

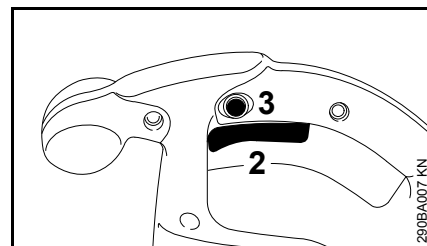

- Pritisnite prestavno ročico (2) na upravljalnem ročaju

Moč pihanja in sesanja lahko regulirate brezstopenjsko.

S pritiskom nastavnega gumba (3) lahko prestavno ročico (2) zataknete v položaj maksimalne moči sesanja in pihanja.

Izklop naprave

Pri daljših odmorih – izvečite omrežni vtič.

Ko naprave ne uporabljate več, jo odložite tako, da nikogar ne ogroža.

Napravo zavarujte pred nedovoljeno uporabo.

BGE 61, BGE 71, SHE 71

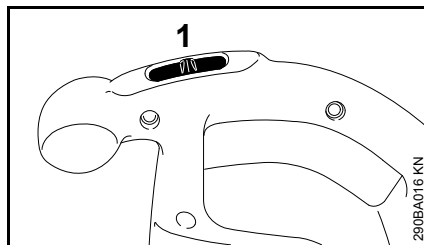

- Postavite stikalo (1) v položaj 0

BGE 81, SHE 81

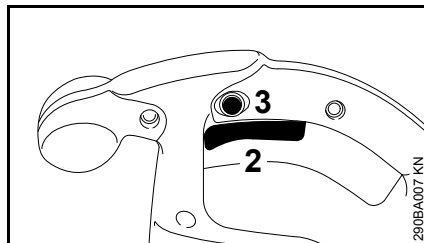

- Spustite prestavno ročico (2) na upravljalnem ročaju

Pri zataknenem nastavnem gumbu (3) prestavno ročico na kratko pritisnite do konca in jo izpustite.

Shranjevanje naprave

- Napravo temeljito očistite
- Shranite napravo na suhem in varnem mestu. Napravo zaščitite pred nedovoljeno uporabo (npr. pred otroci)

Napotki za vzdrževanje in nego

Naslednji podatki se nanašajo na normalne razmere pri uporabi. Pri oteženih pogojih dela (močno prašenje, itd.) in daljših delovnih časih, je potrebno navedene časovne razmake ustrezno skrajšati.		pred vsako uporabo	po končanem delu oz. dnevno	tedensko	mesečno	letno	pri motnjah	pri poškodbah	po potrebi
Celotna naprava	vizualni pregled (stanje)	x							
	očistite		x						
Upravljalni ročaj	preizkusite delovanje	x							
Ssesalne odprtine za hladen zrak	očistite								x
Varnostna nalepka	zamenjajte							x	

Zmanjševanje obrabe in preprečevanje poškodb

Upoštevanje navedb v teh navodilih za uporabo preprečuje prekomerno obrabo in poškodbe na napravi.

Uporaba, vzdrževanje in shranjevanje naprave mora biti izvedeno skrbno, kot je to opisani v teh navodilih za uporabo.

Za vso nastalo škodo, ki bi nastala zaradi neupoštevanja varnostnih napotkov, navodil za uporabo in napotkov za vzdrževanje, odgovarja uporabnik sam. To velja še posebej za:

- s strani proizvajalca STIHL nedovoljenih sprememb na izdelku
- uporabo orodja in dodatnega pribora, ki ga ne dovoljuje STIHL in je neustrezen ter kakovostno manj vreden
- uporabo naprave, ki ni v skladu s predpisi
- uporabo naprave za športne in tekmovalne prireditve
- poškodbe, ki so posledica nadaljnje uporabe že poškodovanih delov naprave

Vzdrževalna dela

Vsa vzdrževalna dela, ki so opisana v poglavju "Napotki za vzdrževanje in nego" je potrebno izvajati redno. V kolikor ta vzdrževalna dela ne more izvesti uporabnik sam, je potrebno pooblastiti pooblaščenega STIHL-ovega prodajalca.

STIHL priporoča izvajanje vzdrževalnih del in popravil izključno s strani pooblaščenega prodajalca STIHL. Pooblaščenim prodajalcem STIHL ponujamo redna šolanja in tehnične informacije.

V primeru, da se ta dela ne izvedejo pravočasno ali pa se ne izvedejo strokovno lahko nastane škoda, za katero je odgovoren uporabnik sam. Sem spadajo poškodbe, kot so:

- poškodbe na elektromotorju kot posledica nepravočasnega in nepravilnega servisiranja (npr. nezadostno čiščenje cevi za dovod hladnega zraka)
- poškodbe zaradi nepravilnega električnega priključka (napetost, neustrezno dimenzionirani kabli)
- korozija in druge poškodbe, ki so posledica nepravilnega shranjevanja naprave
- poškodbe na napravi kot posledica uporabe nekakovostnih in manjvrednih nadomestnih delov

Obrabni deli

Nekateri deli naprave se normalno obrabljajo kljub pravilni uporabi in jih je potrebno pravočasno zamenjati glede na vrsto in trajanje uporabe. Sem spadajo:

- ventilator
- lovilna vreča

Pomembni sestavni deli

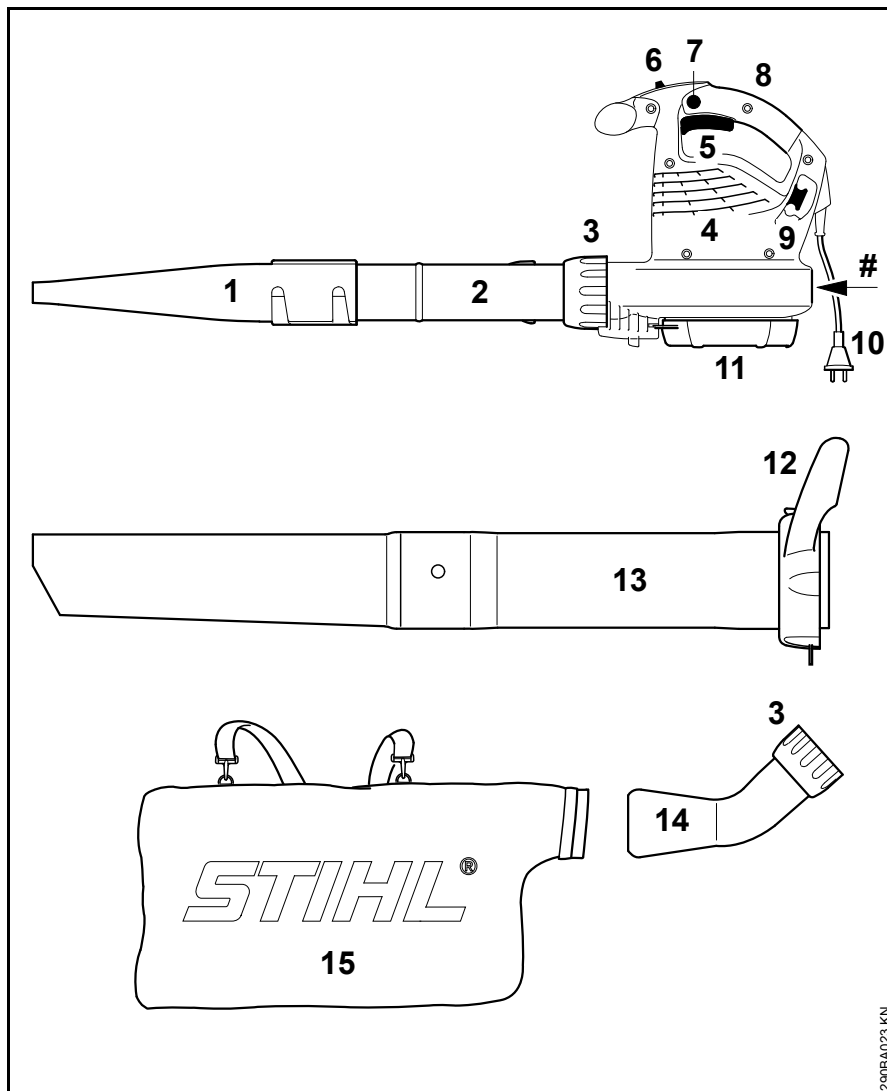

- 1 Ploščata šoba
- 2 Pihalna cev
- 3 Objemna matica
- 4 Sesalne odprtine za hladen zrak
- 5 Stikalo (samo BGE 61, BGE 71, SHE 71)
- 6 Preklopna ročica (samo BGE 81, SHE 81)
- 7 Nastavni gumb (samo BGE 81, SHE 81)
- 8 Upravljalna ročica
- 9 Kljuka za razbremenitev napetosti kabla
- 10 Omrežni vtič
- 11 Zaščitna rešetka
- 12 Objemna matica s prijemom*
- 13 Sesalna cev*
- 14 Prirobnica*
- 15 Lovilna vreča*
- # Številka stroja

* Dodatni pribor za SHE, posebni pribor za BGE

Tehnični podatki

Motor BGE 61

Izvedba 120 V

Podatki za električni priključek	120 V, 60 Hz, 9,2 A
Varovalka	15 A
Moč	1100 W
Zaščitni razred	II 

Izvedba 240 V

Podatki za električni priključek	240 V, 50 Hz, 4,8 A
Varovalka	10 A
Moč	1100 W
Zaščitni razred	II 

Motor BGE 71 / SHE 71

Izvedba 120 V

Podatki za električni priključek	120 V, 60 Hz, 9,2 A
Varovalka	15 A
Moč	1100 W
Zaščitni razred	II 

Izvedba 230 V

Podatki za električni priključek	230 V, 50 Hz, 4,8 A
Varovalka	10 A
Moč	1100 W
Zaščitni razred	II 

Izvedba 230 V - 240 V

Podatki za električni priključek	230 V - 240 V, 50 Hz, 4,8 A
Varovalka	10 A
Moč	1100 W
Zaščitni razred	II 

Motor BGE 81 / SHE 81

Izvedba 230 V

Podatki za električni priključek	230 V, 50 Hz, 6,1 A
Varovalka	10 A
Moč	1400 W
Zaščitni razred	II 

Izvedba 230 V - 240 V

Podatki za električni priključek	230 V - 240 V, 50 Hz, 6,1 A
Varovalka	10 A
Moč	1400 W
Zaščitni razred	II 

Maksimalen pretok zraka

	pihanje	sesanje
BGE 61	670 m ³ /h	---
BGE 71	670 m ³ /h	580 m ³ /h
BGE 81	750 m ³ /h	650 m ³ /h
SHE 71	670 m ³ /h	580 m ³ /h
SHE 81	750 m ³ /h	650 m ³ /h

Hitrost zraka s šobo

	pihanje
BGE 61	66 m/s
BGE 71	66 m/s
BGE 81	76 m/s
SHE 71	66 m/s
SHE 81	76 m/s

Mere

Širina	210 mm
Višina	334 mm
Globina	330 mm

Teža

BGE 61	3,0 kg
BGE 71	3,0 kg
BGE 81	3,3 kg
SHE 71	4,1 kg
SHE 81	4,4 kg

Vrednosti hrupa in vibracij

Za izračun vrednosti hrupa in vibracij se upošteva nominalno najvišje število vrtljajev med obratovanjem.

Dodatne podatke za izpolnitev smernice o vibracijah na delovnem mestu 2002/44/ES si oglejte na www.stihl.com/vib/.

Trajni nivo hrupa L_p po standardu ISO 11201

	pihanje	sesanje
BGE 71	85 dB(A)	85 dB(A)
BGE 81	89 dB(A)	88 dB(A)
SHE 71	85 dB(A)	85 dB(A)
SHE 81	89 dB(A)	88 dB(A)

Nivo hrupa ob obremenitvi L_w po standardu ISO 3744

	pihanje	sesanje
BGE 71	100 dB(A)	101 dB(A)
BGE 81	103 dB(A)	103 dB(A)
SHE 71	100 dB(A)	101 dB(A)
SHE 81	103 dB(A)	103 dB(A)

Vrednost vibracij a_{HV} po standardu ISO 20643**pihanje**

	ročaj desno
BGE 71	1 m/s ²
BGE 81	4,1 m/s ²
SHE 71	1 m/s ²
SHE 81	4,1 m/s ²

sesanje

	ročaj desno	ročaj levo
BGE 71	0,8 m/s ²	1,2 m/s ²
BGE 81	2,6 m/s ²	5,6 m/s ²
SHE 71	0,8 m/s ²	1,2 m/s ²
SHE 81	2,6 m/s ²	5,6 m/s ²

Za dovoljen trajni nivo hrupa in nivo hrupa ob obremenitvi znaša K-faktor v skladu s smernico 2006/42/ES = 2,5 dB(A); za pospešek tresljajev znaša K-faktor v skladu s smernico 2006/42/ES = 2,0 m/s².

REACH

REACH je oznaka za odredbo ES za registracijo, oceno in dovoljenje kemikalij.

Informacije za izpolnitev zahtev odredbe REACH (ES) št. 1907/2006 si oglejte na www.stihl.com/reach

Posebni pribor

- garnitura priključkov za sesanje (samo BGE 71, BGE 81)
- garnitura priključkov za čiščenje žlebov
- upognjena ploščata šoba

Najnovejše informacije o tem in dodatnem posebnem priboru so vam na voljo pri pooblaščenem trgovcu STIHL.

Navodila za popravilo

Uporabniki te naprave lahko izvajajo samo vzdrževalna dela in servise, ki so navedena v navodilih za uporabo. Ostala popravila lahko izvajajo samo pooblašteni prodajalci.

STIHL priporoča izvajanje vzdrževalnih del in popravil izključno s strani pooblaščenega prodajalca STIHL. Pooblaščenim prodajalcem STIHL ponujamo redna šolanja in tehnične informacije.

Pri popravilih je dovoljena samo uporaba nadomestnih delov, ki jih dovoljuje STIHL za to napravo ali pa tehnično enakovrednih izdelkov. Uporabljajte le kakovostne nadomestne dele. V nasprotnem primeru lahko pride do nesreč ali okvar na napravi.

STIHL priporoča uporabo originalnih nadomestnih delov.

STIHL-ove originalne nadomestne dele boste prepoznali po STIHL-ovi številki nadomestnega dela, po napisu **STIHL** in po STIHL-ovi oznaki nadomestnega dela  (na manjših delih je lahko samo oznaka).

Odstranjevanje v odpad

Pri odstranjevanju upoštevajte državne predpise o ravnanju z odpadki.

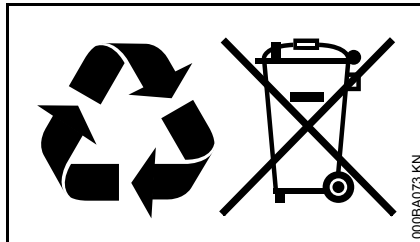

Izdelkov STIHL ne odvrzite med gospodinjske odpadke. Izdelek STIHL, akumulator, dodatni pribor in embalažo reciklirajte na okolju prijazen način.

Najnovejše informacije o ravnanju z odpadki so vam na voljo pri pooblaščenem prodajalcu STIHL.

ES Izjava o ustreznosti izdelka

ANDREAS STIHL AG & Co. KG
Badstr. 115
D-71336 Waiblingen

potrjuje, da izdelek

Izvedba: električni puhalnik in
sesalni drobilnik

Znamka: STIHL
izdelovalca: STIHL
Tip: BGE 61
BGE 71
BGE 81
SHE 71
SHE 81

Identifikacija serije: 4811

ustreza predpisom in direktivam 2011/65/EU, 2006/42/ES, 2000/14/ES in 2004/108/ES in je razvit ter izdelan v skladu z naslednjimi standardi:

IEC 60335-2-100, EN 55014-1, EN 55014-2, EN 60335-1, EN 61000-3-2, EN 61000-3-3

Za ugotavljanje izmerjene in zajamčene ravni zvočne moči je bilo postopano v skladu z Direktivo 2000/14/ES, dodatek V, z uporabo standarda ISO 11094.

Izmerjena raven zvočne moči

BGE 71:	98 dB(A)
BGE 81:	101 dB(A)
SHE 71:	98 dB(A)
SHE 81:	100 dB(A)

Zajamčena raven zvočne moči

BGE 71:	100 dB(A)
BGE 81:	103 dB(A)
SHE 71:	100 dB(A)
SHE 81:	102 dB(A)

Tehnična dokumentacija shranjena pri:

ANDREAS STIHL AG & Co. KG
Dovoljenje izdelka

Letnica izdelave naprave je navedena na napravi.

Waiblingen, 1. 8. 2012

ANDREAS STIHL AG & Co. KG

ki ga zastopa



Thomas Elsner

Vodja menagementa skupin izdelkov

**Certifikat o kakovosti izdelka**

Vsi izdelki podjetja STIHL so v visokokakovostni izdelki.

Podjetje STIHL je prav tako prejelo certifikat neodvisne družbe za vse svoje izdelke na področju razvoja, materialov, izdelave, montaže, dokumentacije in servisne službe, kjer izpolnjujejo stroge zahteve mednarodnega standarda ISO 9001 za menedžment kakovosti.

0458-290-9821-A

INT 2



www.stihl.com



0458-290-9821-A

McGrp.Ru



Сайт техники и электроники

Наш сайт McGrp.Ru при этом не является просто хранилищем [инструкций по эксплуатации](#), это живое сообщество людей. Они общаются на форуме, задают вопросы о способах и особенностях использования техники. На все вопросы очень быстро находят ответы от таких же посетителей сайта, экспертов или администраторов. Вопрос можно задать как на форуме, так и в специальной форме на странице, где описывается интересующая вас техника.