

INGCO

www.ingco.com

**PRODUCT
MANUAL**

Аккумуляторный ударный гайковерт



CIWLI2040 CIWLI2040xy

UCIWLI2040 UCIWLI2040xy

x (blank,1,2,3,4,5,6,7,8,9,E,S,A,M)

y (blank,-1,-2,-3,-4,-5,-6,-7,-8,-9,E,S,A,M)



SCAN FOR VIDEO

ОБЩИЕ ПРЕДУПРЕЖДЕНИЯ ПО ТЕХНИКЕ БЕЗОПАСНОСТИ

⚠ ПРЕДУПРЕЖДЕНИЕ Прочтите все предупреждения по технике безопасности, инструкции, иллюстрации и технические характеристики, прилагаемые к этому электроинструменту. *Несоблюдение всех приведенных ниже инструкций может привести к поражению электрическим током, возгоранию и/или серьезным травмам.*

Сохраните все предупреждения и инструкции для использования в будущем.

Термин «электроинструмент» в предупреждениях относится к вашему электроинструменту с сетевым (проводным) питанием или аккумуляторному (аккумуляторному) электроинструменту.

1) Безопасность на рабочем месте

- a) **Следите за тем, чтобы рабочее место было чистым и хорошо освещенным.** *Загроможденные или темные участки могут привести к несчастным случаям.*
- b) **Не используйте электроинструменты во взрывоопасных средах, например, в присутствии легковоспламеняющихся жидкостей, газов или пыли.** *Электроинструменты создают искры, которые могут воспламенить пыль или пары.*
- c) **Не допускайте детей и посторонних лиц во время работы с электроинструментом.** *Отвлекающие факторы могут привести к тому, что вы потеряете контроль.*

2) Электробезопасность

- a) **Вилки электроинструмента должны совпадать с розеткой.** *Ни в коем случае не модифицируйте вилку. Не используйте переходные вилки с заземленными (заземленными) электроинструментами. Не модифицированные вилки и соответствующие розетки снизят риск поражения электрическим током.*
- b) **Избегайте контакта тела с заземленными или заземленными поверхностями, такими как трубы, радиаторы, плиты и холодильники.** *Существует повышенный риск поражения электрическим током, если ваше тело заземлено или заземлено.*
- c) **Не подвергайте электроинструменты воздействию дождя или влаги.**

Попадание воды в электроинструмент увеличивает риск поражения электрическим током.

- d) **Не злоупотребляйте шнуром. Никогда не используйте шнур для переноски, вытягивания или отключения электроинструмента. Держите шнур вдали от источников тепла, масла, острых краев или движущихся частей. Поврежденные или запутанные шнуры увеличивают риск поражения электрическим током.**
- e) **При работе с электроинструментом на открытом воздухе используйте удлинитель, подходящий для использования на открытом воздухе. Использование шнура, подходящего для использования на открытом воздухе, снижает риск поражения электрическим током.**
- f) **Если эксплуатация электроинструмента во влажном месте неизбежна, используйте источник питания, защищенный устройством защитного отключения (УЗО). Использование УЗО снижает риск поражения электрическим током.**

3) Личная безопасность

- a) **Будьте бдительны, следите за тем, что вы делаете, и руководствуйтесь здравым смыслом при работе с электроинструментом. Не используйте электроинструмент, если вы устали или находитесь под воздействием наркотиков, алкоголя или лекарств. Мгновенная невнимательность при работе с электроинструментами может привести к серьезным травмам.**
- b) **Используйте средства индивидуальной защиты. Всегда надевайте средства защиты глаз. Защитное снаряжение, такое как пылезащитная маска, нескользящая защитная обувь, каска или средства защиты органов слуха, используемые в соответствующих условиях, уменьшат количество травм.**
- c) **Предотвратите непреднамеренный запуск. Перед подключением к источнику питания и/или аккумуляторной батарее, поднятием или переноской инструмента убедитесь, что переключатель находится в выключенном положении. Переноска электроинструментов с пальцем на выключателе или включение электроинструментов с включенным выключателем может привести к несчастным случаям.**

- d) **Перед включением электроинструмента извлеките все регулировочные ключи или гаечный ключ.** *Гаечный ключ или ключ, оставленные прикрепленными к вращающейся части электроинструмента, могут привести к травме.*
- e) **Не переусердствуйте. Всегда сохраняйте правильную опору и равновесие.** *Это позволяет лучше контролировать электроинструмент в непредвиденных ситуациях.*
- f) **Одевайтесь правильно. Не носите свободную одежду или украшения.** *Держите волосы и одежду подальше от движущихся частей. Свободная одежда, украшения или длинные волосы могут попасть в движущиеся части.*
- g) **Если предусмотрены устройства для подключения пылеулавливающих и пылеулавливающих устройств, убедитесь, что они подключены и правильно используются.** *Использование пылеулавливателя может снизить опасность, связанную с пылью.*
- h) **Не позволяйте знакомству, полученному в результате частого использования инструментов, позволить вам стать самодовольным и игнорировать принципы безопасности инструментов.** *Неосторожное действие может привести к серьезной травме в течение доли секунды.*

4) Использование электроинструмента и уход за ним

- a) **Не применяйте силу к электроинструменту.** *Используйте электроинструмент, подходящий для вашего применения. Правильный электроинструмент будет выполнять работу лучше и безопаснее с той скоростью, для которой он был разработан.*
- b) **Не используйте электроинструмент, если выключатель не включает и не выключает его.** *Любой электроинструмент, которым нельзя управлять с помощью переключателя, опасен и подлежит ремонту.*
- c) **Отсоедините вилку от источника питания и/или извлеките аккумуляторную батарею, если она съемная, из электроинструмента перед выполнением каких-либо регулировок, заменой принадлежностей или хранением электроинструментов.** *Такие превентивные меры безопасности снижают риск случайного запуска электроинструмента.*

- d) **Храните неработающие электроинструменты в недоступном для детей месте и не позволяйте лицам, незнакомым с электроинструментом или настоящими инструкциями, работать с электроинструментом.** *Электроинструменты опасны в руках неподготовленных пользователей.*
 - e) **Обслуживайте электроинструменты и аксессуары.** Проверьте, нет ли смещения или заедания движущихся частей, поломки деталей и любых других условий, которые могут повлиять на работу электроинструмента. **В случае повреждения отремонтируйте электроинструмент перед использованием.** *Многие несчастные случаи вызваны плохим обслуживанием электроинструментов.*
 - f) **Режущие инструменты должны быть острыми и чистыми.** *Правильно обслуживаемые режущие инструменты с острыми режущими кромками с меньшей вероятностью застревают и ими легче управлять.*
 - g) **Используйте электроинструмент, аксессуары, насадки и т.д. в соответствии с этими инструкциями с учетом условий труда и выполняемых работ.** *Использование электроинструмента для операций, отличных от предназначенных, может привести к опасной ситуации.*
 - h) **Следите за тем, чтобы ручки и поверхности для захвата были сухими, чистыми и очищенными от масла и жира.** *Скользкие ручки и поверхности захвата не позволяют безопасно обращаться с инструментом и контролировать его в непредвиденных ситуациях.*
- 5) Использование аккумуляторного инструмента и уход за ним.**
- a) **Заряжайте только с помощью зарядного устройства, указанного производителем.** *Зарядное устройство, подходящее для одного типа аккумуляторной батареи, может создать опасность возгорания при использовании с другим аккумуляторным блоком.*
 - b) **Используйте электроинструменты только со специально предназначенными аккумуляторными блоками.** *Использование любых других аккумуляторных батарей может привести к травмам и возгоранию.*
 - c) **Когда аккумуляторная батарея не используется, держите ее подальше от других металлических предметов, таких как**

канцелярские скрепки, монеты, ключи, гвозди, шурупы или другие мелкие металлические предметы, которые могут соединять один терминал с другим. *Короткое замыкание клемм аккумулятора может привести к ожогам или возгоранию.*

- d) При неправильных условиях из аккумулятора может вытекать жидкость; Избегайте контакта. При случайном контакте промойте водой. При попадании жидкости в глаза дополнительно обратитесь за медицинской помощью. *Жидкость, вытекающая из аккумулятора, может вызвать раздражение или ожоги.*
- e) **Не используйте поврежденный или модифицированный аккумулятор или инструмент.** *Поврежденные или модифицированные батареи могут вести себя непредсказуемо, что может привести к возгоранию, взрыву или риску получения травм.*
- f) **Не подвергайте аккумуляторную батарею или инструмент воздействию огня или чрезмерной температуры.** *Воздействие огня или температуры выше 130°C может привести к взрыву.*
- g) **Следуйте всем инструкциям по зарядке и не заряжайте аккумуляторную батарею или инструмент за пределами температурного диапазона, указанного в инструкции.** *Неправильная зарядка или при температурах, выходящих за пределы указанного диапазона, может привести к повреждению аккумулятора и увеличить риск возгорания.*

6) Сервис

- a) **Доверьте обслуживание электроинструмента квалифицированному специалисту по ремонту с использованием только идентичных запасных частей.** *Это обеспечит сохранность электроинструмента.*
- b) **Никогда не обслуживайте поврежденные аккумуляторные блоки.** *Обслуживание аккумуляторных батарей должно выполняться только производителем или авторизованными поставщиками услуг.*

7) Срок службы

Срок службы электроинструмента 3 года с момента даты продажи, при условии соблюдения потребителем правил эксплуатации. Если дата продажи не указана, срок службы исчисляется с даты выпуска электроинструмента.

Критериями предельного состояния электроинструмента являются состояния, при которых его дальнейшая эксплуатация недопустима или экономически нецелесообразна. Например, чрезмерный износ, коррозия, деформация, старение или разрушение узлов и деталей или их совокупность при невозможности их устаревания в условиях авторизованных сервисных центров оригинальными деталями, или экономическая нецелесообразность проведения ремонта.

Действия персонала в случае инцидента, критического отказа или аварии:

При обнаружении неисправностей в работе оборудования, необходимо прекратить его использование и обратиться к квалифицированному специалисту, использующему только оригинальные детали. Это позволит сохранить безопасность вашего электроинструмента.

8) Условия хранения и транспортировки

Хранить продукцию необходимо в закрытых помещениях с естественной вентиляцией в упаковке при температуре воздуха от 0°C до +40°C и относительной влажности воздуха не более 80%, что соответствует условиями хранения. Перед помещением инструмента на хранение снимите рабочую оснастку.

Транспортировать продукцию можно любым видом закрытого транспорта в упаковке производителя или без нее, с сохранением изделия от механических повреждений, атмосферных осадков, воздействия химически-активных веществ и обязательным соблюдением мер предосторожности при перевозке хрупких грузов, что соответствует условиям перевозки.

Срок хранения: 3 года

9) Утилизация

Не выбрасывайте электроинструмент в бытовые отходы! Отслуживший свой срок электроинструмент должен утилизироваться в соответствии с Вашими региональными нормативными актами по утилизации электроинструментов.

ПРЕДУПРЕЖДЕНИЯ О БЕЗОПАСНОСТИ АККУМУЛЯТОРНОГО ИНСТРУМЕНТА

Ознакомьтесь с этими инструкциями.

⚠ ВНИМАНИЕ

Только используйте оригинальные аккумуляторы. Использование неоригинальных батарей или батарей, которые были изменены, может привести к разрыву батареи, что приведет к возгоранию, травмам и повреждениям. Это также аннулирует гарантию на инструмент, а заряженные и темные участки могут привести к несчастным случаям.

⚠ ПРЕДУПРЕЖДЕНИЕ

- a) Не разбирайте, не открывайте и не измельчайте вторичные элементы или батареи.
- b) Храните батареи в недоступном для детей месте. Следует следить за использованием батареи детьми. Особенно храните маленькие батарейки в недоступном для маленьких детей месте.
- c) Немедленно обратитесь к врачу, если была проглочена ячейка или батарея.
- d) Не подвергайте элементы или батареи воздействию тепла или огня. Избегайте хранения под прямыми солнечными лучами.
- e) Не допускайте короткого замыкания элемента или батареи. Не храните элементы или батареи беспорядочно в коробке или ящике, где они могут замкнуть друг друга или быть замкнуты другими металлическими предметами.
- f) Не извлекайте элемент или батарею из оригинальной упаковки до тех пор, пока они не потребуются для использования.
- g) Не подвергайте элементы или батареи механическим ударам.
- h) В случае утечки клеток не допускайте попадания жидкости на кожу или в глаза. Если контакт был установлен, промойте пораженный участок большим количеством воды и обратитесь к врачу.
- i) Не используйте какие-либо зарядные устройства, кроме тех, которые специально предназначены для использования с оборудованием.
- j) Обратите внимание на отметки «плюс» (+) и «минус» (-) на элементе, батарее и оборудовании и обеспечьте правильное использование.
- k) Не используйте элементы или батареи, которые не предназначены для использования с оборудованием.

- l) Не смешивайте ячейки разного производства, емкости, размера или типа в устройстве.
- m) Всегда покупайте аккумулятор, рекомендованный производителем устройства для оборудования.
- n) Содержите элементы и батареи в чистоте и сухости.
- o) Протрите клеммы элемента или аккумулятора чистой сухой тканью, если они испачкались.
- p) Вторичные элементы и батареи необходимо зарядить перед использованием. *Всегда используйте правильное зарядное устройство и обратитесь к инструкциям производителя или руководству по оборудованию для получения правильных инструкций по зарядке.*
- q) Не оставляйте аккумулятор на длительной зарядке, когда он не используется.
- r) После длительных периодов хранения может потребоваться зарядка и разрядка элементов или батарей для достижения максимальной производительности.
- s) Сохраните оригинальную литературу по продукту для использования в будущем.
- t) Используйте элемент или батарею только в том приложении, для которого они предназначены.
- u) По возможности вынимайте аккумулятор из оборудования, когда оно не используется.
- v) Утилизируйте надлежащим образом.

Советы по поддержанию максимального времени автономной работы

- a) Зарядите аккумуляторный блок до полной разрядки. *Всегда останавливайте работу инструмента и заряжайте аккумуляторный блок, когда заметите снижение мощности инструмента.*
- b) **Никогда не заряжайте полностью заряженный аккумуляторный блок.** *Перезарядка сокращает срок службы аккумулятора.*
- c) Зарядите аккумуляторный блок при комнатной температуре 10–40°C. *Дайте горячему аккумуляторному блоку остыть перед зарядкой.*
- d) Зарядите аккумуляторный блок, если вы не используете его в течение длительного периода времени (более шести месяцев).

Важные инструкции по технике безопасности для аккумуляторного блока

- a) **Перед использованием аккумуляторного блока прочтите все инструкции и предупредительные надписи на зарядном устройстве, аккумуляторе и) продукте, использующем аккумулятор.**
- b) **Не разбирайте аккумуляторный блок.**
- c) **Если время работы стало чрезмерно коротче, немедленно прекратите работу. Это может привести к риску перегрева, возможных ожогов и даже взрыва.**
- d) **Если электролит попал в глаза, промойте их чистой водой и немедленно обратитесь за медицинской помощью. Это может привести к потере зрения.**
- e) **Не закорачивайте аккумуляторный блок:**
 - *Не прикасайтесь к клеммам какими-либо токопроводящими материалами.*
 - *Не храните аккумуляторный блок в контейнере с другими металлическими предметами, такими как гвозди, монеты и т. д.*
 - *Не подвергайте аккумуляторный блок воздействию воды или дождя.*
 - *Короткое замыкание аккумулятора может стать причиной большого протекания тока, перегрева, возможных ожогов и даже поломки.*
- f) **Не храните инструмент и аккумуляторный блок в местах, где температура может достигать или превышать 50°C.**
- g) **Не сжигайте аккумуляторный блок, даже если он сильно поврежден или полностью изношен. Аккумуляторный блок может взорваться при пожаре.**
- h) **Будьте осторожны, чтобы не уронить и не ударить батарею.**
- i) **Не используйте поврежденную батарею.**
- j) **Соблюдайте местные правила, касающиеся утилизации аккумулятора.**

СИМВОЛЫ В ИНСТРУКЦИИ ПО ЭКСПЛУАТАЦИИ

| | |
|---|--|
|  | Двойная изоляция для дополнительной защиты |
|  | Перед использованием прочтите инструкцию по эксплуатации. |
|  | Соответствие требованиям ЕС. |
|  | Предупреждение о безопасности. Используйте только аксессуары, поддерживаемые производителем. |
|  | Надевайте защитные очки, средства защиты органов слуха и пылезащитную маску. |
|  | Отработанные электротехнические изделия нельзя утилизировать вместе с бытовыми отходами. Пожалуйста, утилизируйте там, где есть возможности. Обратитесь в местные органы власти или к продавцу за советом по утилизации. |
|  max 40°C | Зарядка аккумулятора только при температуре ниже 40 °C |
|  | Всегда утилизируйте батареи. |
|  | Не уничтожайте батарею огнем. |
|  | Не подвергайте аккумулятор воздействию воды |
|  | Продукция прошла проверку на соответствие качества данной продукции требованиям и нормативным документам технического регламента Таможенного союза. |

ДОПОЛНИТЕЛЬНОЕ ПРЕДУПРЕЖДЕНИЕ О БЕЗОПАСНОСТИ

- ⚠ Предупреждения по технике безопасности при использовании аккумуляторного ударного гайковерта**
- a) **Держите электроинструмент за изолированные поверхности захвата при выполнении операции, где крепеж может соприкоснуться со скрытой проводкой.** Крепежные детали, контактирующие с проводом под напряжением, могут привести к тому, что открытые металлические части электроинструмента будут находиться под напряжением, а оператор может получить поражение электрическим током.
 - b) **Всегда будьте уверены, что у вас есть твердая почва под ногами. Убедитесь, что никто не находится ниже при использовании инструмента на возвышенностях.**
 - c) **Крепко держите инструмент.**
 - d) **Носите защитные наушники.**
 - e) **Не прикасайтесь к бите или заготовке сразу после работы.** Они могут быть очень горячими и могут обжечь кожу.
 - f) **Держите руки подальше от вращающихся частей.**

ОСТАТОЧНЫЕ РИСКИ

Даже при использовании электроинструмента в соответствии с предписаниями невозможно устранить все остаточные факторы риска. В связи с конструкцией электроинструмента могут возникнуть следующие опасности:

- а) Проблемы здоровья, возникшие в результате вибрации, если электроинструмент используется в течение длительного периода времени или не управляется должным образом и не обслуживается должным образом.
- б) Травмы и порча имущества из-за сломанных аксессуаров, которые внезапно могут разлететься.

⚠ ПРЕДУПРЕЖДЕНИЕ!

Этот электроинструмент создает электромагнитное поле во время работы. Это поле может при некоторых обстоятельствах мешать активным или пассивным медицинским имплантатам. Чтобы снизить риск серьезных или смертельных травм, мы рекомендуем людям с медицинскими имплантатами проконсультироваться со своим врачом и производителем медицинских имплантатов перед эксплуатацией этого электроинструмента.

ИСПОЛЬЗОВАНИЕ ПО НАЗНАЧЕНИЮ

Инструмент предназначен для закручивания и откручивания винтов и болтов, а также для затяжки и откручивания гаек в соответствующем диапазоне размеров.

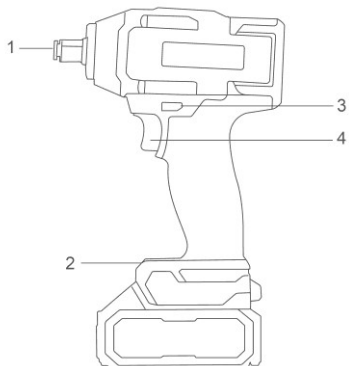
СПЕЦИФИКАЦИИ**Компоненты**

- | | |
|-----------------------------------|--|
| 1. 1/2" Квадратный привод | 3. Управление вращением вперед и назад |
| 2. Светодиодное рабочее освещение | 4. Выключатель |

Технические характеристики

| Тип | CIWLI |
|--|--------------------------|
| Модель | CIWLI2040 CIWLI2040xy |
| Квадратный привод | 12.7 мм (1/2") |
| Частота вращения на холостом ходу | 0-1600/0-1900/0-2300/мин |
| Ударов в минуту | 0-2100/0-2500/0-2900/мин |
| Крутящий момент крепления | 400 Нм |
| Крутящий момент разрушения гайки | 550 Нм |
| Крепежные возможности (стандартный болт) | M10-M20 |
| Крепежные способности (высокопрочный болт) | M10-M14 |

ПРИМЕЧАНИЕ: Буквенное обозначение в модели означает

x (пусто; 1, 2, 3, 4, 5, 6, 7, 8, 9; E, S, A, M); **y** (пусто, -1, -2, -3, -4, -5, -6, -7, -8, -9, E, S, A, M)

- В связи с нашей постоянной программой исследований и разработок приведенные здесь спецификации могут быть изменены без предварительного уведомления.
- Технические характеристики и аккумуляторный блок могут отличаться в зависимости от страны.

ИНСТРУКЦИИ ПО ПРИМЕНЕНИЮ

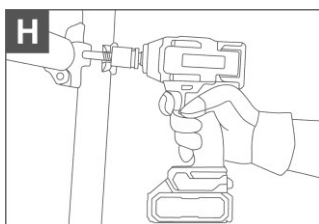
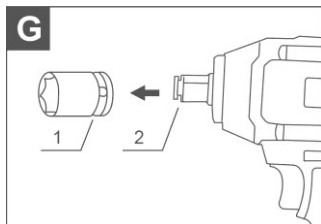
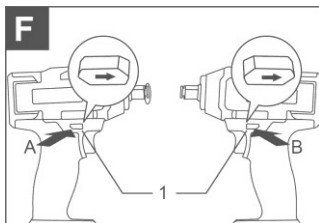
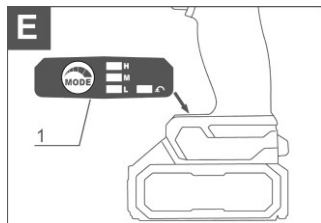
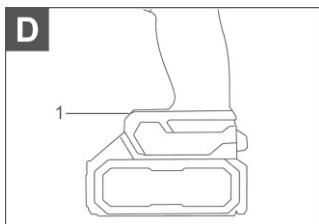
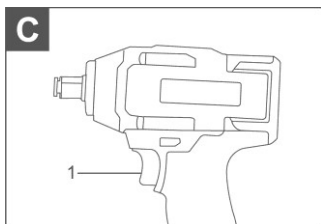
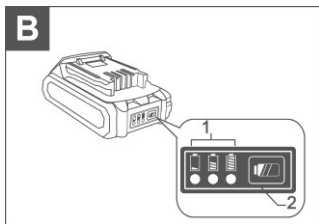
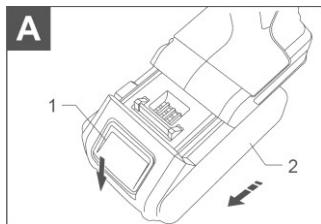

ОПИСАНИЕ ФУНКЦИЙ

Действие переключателя (см. Рис С)

Рисунок С: 1. Триггер переключателя

⚠ ВНИМАНИЕ!

Перед установкой батарейного блока в инструмент всегда проверяйте, правильно ли срабатывает курок переключателя и возвращается ли он в положение «ВЫКЛ» при отпускании.

Чтобы запустить инструмент, просто нажмите на спусковой крючок переключателя. Скорость инструмента увеличивается за счет увеличения давления на спусковой крючок переключателя. Отпустите спусковой крючок переключателя, чтобы остановиться.

ПРИМЕЧАНИЕ: Инструмент автоматически останавливается, если вы продолжаете нажимать на спусковой крючок переключателя в течение примерно 6 минут.

Электрический тормоз

Этот инструмент оснащен электрическим тормозом. Если инструмент постоянно не может быстро остановиться после отпускания триггера переключателя, обратитесь на обслуживание инструмента в сервисный центр.

Загорание переднего фонаря (см. Рис D~E)

Рисунок D: 1. Лампа

Рисунок E: 1. Кнопка

Изменение силы удара

1. Низкий 2. Средний 3. Высокий 4. Кнопка

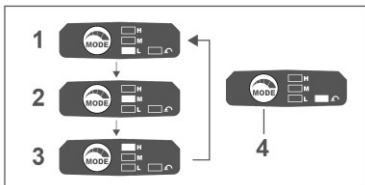

Изменить силу удара можно в три этапа: низкий, средний, высокий. Это позволяет выполнить затяжку, подходящую для работы. При каждом нажатии кнопки количество ударов меняется в три приема.

Реверсивное действие переключателя (см. Рис F)

1. Рычаг переключателя заднего хода

⚠ ВНИМАНИЕ!

- Всегда проверяйте направление вращения перед работой.
- Используйте переключатель заднего хода только после полной остановки инструмента. Изменение направления вращения до остановки инструмента может привести к его повреждению.
- Когда инструмент не работает, всегда устанавливайте рычаг переключателя заднего хода в нейтральное положение.

Этот инструмент имеет реверсный переключатель для изменения направления вращения. Нажмите рычаг переключателя заднего хода со стороны А для вращения по часовой стрелке или со стороны В для вращения против часовой стрелки. Когда рычаг переключателя заднего хода находится в нейтральном положении, спусковой крючок переключателя нельзя нажать

| Класс силы удара, отображаемый на панели | Макс удар | Цель | Пример применения |
|--|----------------------|--|---|
| Высокий  | 2900 мин-1 (/мин) | Затяжка, когда требуется усилие и скорость | Затяжка шурупов по дереву, затяжка болтов |
| Средний  | 2500 мин-1 (/мин) | Затяжка, когда требуется усилие и скорость | Затяжка шурупов по дереву, затяжка болтов |
| Низкий  | 2100 мин-1 (/мин) | Затяжка с меньшим усилием во избежание обрыва резьбы винта | Затяжка винтов створки, затяжка мелких винтов |

⚠ ПРИМЕЧАНИЕ!

- Режим доступен только при вращении инструмента по часовой стрелке. При вращении против часовой стрелки в режиме А сила удара и скорость такие же, как и в жестком режиме.
- Когда все лампы на панели переключателей гаснут, инструмент выключается для экономии заряда аккумулятора. Степень силы удара можно проверить, потянув за спусковой крючок переключателя до такой степени, что инструмент не работает.
- При нажатии на спусковой крючок переключателя величина силы удара не может быть изменена.

Технические характеристики каждого класса ударной силы

| Класс силы удара, отображаемый на панели | Макс. количество ударов | Приложение | Работа |
|---|-------------------------|--|---------------------------|
| Высокий  | 2900 мин-1 (/мин) | Затяжка, когда требуется усилие и скорость. | Сборка стального каркаса. |
| Средний  | 2500 мин-1 (/мин) | Затяжка, когда требуется усилие и скорость. | Сборка стального каркаса. |
| Низкий  | 2100 мин-1 (/мин) | Затяжка, когда требуется точная регулировка с помощью болта малого диаметра. | Сборка мебели. |

⚠ ВНИМАНИЕ!

Перед выполнением каких-либо работ с инструментом всегда убедитесь, что инструмент выключен и аккумуляторный блок извлечен.

Выбор правильной ударной головки

Всегда используйте ударную головку правильного размера для болтов и гаек. Ударная головка неправильного размера приведет к неточным и непостоянным моменту крепления и/или повреждению болта или гайки.

Установка или снятие ударной головки**⚠ ВНИМАНИЕ!**

- Перед установкой ударной головки убедитесь, что ударная головка и монтажная часть не повреждены.
- Вставив ударную головку, убедитесь, что она надежно закреплена. Если он выйдет, не используйте его.

(см. Рис G)

Рисунок G: 1. Ударная головка 2. Квадратный привод

Совместите отверстие в боковой части ударного гнезда с фиксатором на квадратном диске и наденьте ударную головку на квадратный диск до фиксации. При необходимости слегка постучите по ней. Чтобы снять ударную головку, просто потяните ее.

ИНСТРУКЦИИ ПО ПРИМЕНЕНИЮ

⚠ ВНИМАНИЕ!

Всегда вставляйте батарейный блок до упора, пока он не зафиксируется на месте. Если вы видите красный индикатор на верхней стороне кнопки, она не заблокирована полностью. Вставьте его до тех пор, пока красный индикатор не станет виден. В противном случае он может случайно выпасть из инструмента, причинив травму вам или окружающим.

(см. Рис H)

Крепко держите инструмент и поместите ударную головку на болт или гайку. Включите инструмент и закрепите его на надлежащее время крепления.

Правильный момент крепления может отличаться в зависимости от типа или размера болта, материала закрепляемой детали и т. д. Зависимость между моментом крепления и временем крепления показана на рисунках.

Надлежащий момент затяжки для стандартного болта. Правильный момент крепления для болта с высокой прочностью.

ПРИМЕЧАНИЕ:

- Держите инструмент направленным прямо на болт или гайку.
- Чрезмерный крутящий момент крепления может повредить болт/гайку или ударную головку. Перед началом работы всегда выполняйте тестовую операцию, чтобы определить правильное время затяжки болта или гайки.
- Если инструмент работает непрерывно до тех пор, пока аккумуляторный блок не разрядится, дайте инструменту отдохнуть в течение 15 минут, прежде чем приступать к установке нового аккумуляторного блока.

На крутящий момент крепления влияет множество факторов, включая следующие. После крепления всегда проверяйте момент затяжки динамометрическим ключом.

Когда аккумуляторный блок будет разряжен почти полностью, напряжение упадет, а момент крепления уменьшится.

Ударная торцевая головка

Неправильное использование ударной головки правильного размера приведет к снижению крутящего момента крепления.

Червячное ударное гнездо (износ шестигранного или квадратного конца) приведет к снижению крутящего момента крепления.

Болт

Несмотря на то, что коэффициент крутящего момента и класс болта одинаковы, правильный момент крепления будет отличаться в зависимости от диаметра болта.

Несмотря на то, что диаметры болтов одинаковы, правильный момент крепления будет отличаться в зависимости от коэффициента крутящего момента, класса болта и длины болта.

Использование универсального шарнира или удлинителя несколько снижает усилие крепления ударного гайковерта. Компенсируйте это закреплением на более длительный период времени.

На крутящий момент влияет способ удержания инструмента или материал закрепляемого положения привода.

Эксплуатация инструмента на низких оборотах приведет к снижению крутящего момента крепления.

ТЕХНИЧЕСКОЕ ОБСЛУЖИВАНИЕ И НЕИСПРАВНОСТИ

Возможные неисправности и методы их устранения

| Сбой | Вероятные причины | Действия |
|---|--|---|
| При включении машины электродвигатель не работает. | <ul style="list-style-type: none"> • Неисправен выключатель; • Обрыв шнура питания или монтажных проводов, неисправность вилки шнура питания; • Отсутствие контакта щеток с коллектором; • Износ / повреждение щеток | Отключите машину от и обратитесь к квалифицированному специалисту. Пожалуйста, не ремонтируйте машину самостоятельно. |
| Формирование кругового огня на коллекторе | <ul style="list-style-type: none"> • Износ щеток/повреждение щеткодержателя; • Неисправность в обмотке якоря | |
| При работе из вентиляционных отверстий появляется дым или запах горячей изоляции. | <ul style="list-style-type: none"> • Неисправность обмотки электродвигателя; • Неисправность электрической части инструмента. | |
| Повышенный шум в редукторе | <ul style="list-style-type: none"> • Износ / поломка шестерен или подшипников | |
| При включении машины шпиндель не вращается | <ul style="list-style-type: none"> • Выход из строя редуктора | |

Критерии критического состояния

| Критерии критического состояния | Вероятные причины | Действия |
|--|--------------------------------|---|
| Трещины на поверхностях деталей и корпуса | Усталостная деформация металла | Отключите машину от сети и обратитесь к квалифицированному специалисту. Пожалуйста, не ремонтируйте машину самостоятельно. |
| Повреждение питающего провода или штепсельной вилки | Перегрузка или обрыв | |
| Чрезмерный износ или повреждение двигателя или механизма редуктора, или совокупность признаков | Усталостная деформация металла | |

Критические сбои

| Список критических сбоев | Действия |
|---|--|
| Искрение электродвигателя | Необходимо обратиться к квалифицированному специалисту |
| Появление постороннего шума | |
| При обнаружении вышеуказанных неисправностей необходимо отключить машину от электросети и обратиться к квалифицированному специалисту | |

ГАРАНТИЙНЫЕ ОБЯЗАТЕЛЬСТВА – ГАРАНТИЙНЫЙ ТАЛОН**УСЛОВИЯ ГАРАНТИЙНОГО ОБСЛУЖИВАНИЯ**

Гарантийный срок – 12 месяцев со дня продажи.

Срок службы изделия установлен в соответствии с действующим законодательством и составляет 3 года со дня продажи.

Владелец инструмента имеет право на бесплатный ремонт изделия в течении гарантийного срока по тем неисправностям, являющимся следствием производственных дефектов.

В гарантийный ремонт принимается инструмент при обязательном наличии правильно оформленных документов: гарантийного талона установленного образца с правильно и полностью заполненными полями, штампом торговой организации и подписью покупателя. Инструмент принимается только в чистом и собранном виде

Гарантийный талон не распространяется на:

- > сменные принадлежности (аксессуары и оснастка), например: диски, ножи, сверла, буры, патроны, подошвы шлифовальных и ленточных машин, фильтры и т.п.
- > быстроизнашивающиеся детали, например: угольные щетки, приводные ремни, сальники, защитные кожухи, направляющие ролики, резиновые уплотнения, подшипники, зубчатые ремни и колеса, стволы и т.п. Замена их в течение гарантийного срока является платной услугой.
- > шнуры питания, в случае повреждения изоляции, подлежат обязательной замене без согласия владельца (услуга платная)
- > замену корпуса электроинструмента

Гарантийный ремонт не осуществляется в следующих случаях:

- > отсутствие, повреждение или изменение серийного номера на инструменте или гарантийном талоне, а также при их несоответствии
- > использование инструмента не по назначению, указанному в инструкции по эксплуатации
- > выход из строя вследствие перегрузки (одновременный выход из строя обмоток якоря и статора или обеих обмоток статора – выявляется только при диагностике в сервисном центре)
- > механические повреждения электроинструмента
- > возникновение недостатков из-за действий третьих лиц, непреодолимой силы, стихийных бедствий, неблагоприятных атмосферных воздействий и/или внешних воздействий агрессивных сред и высоких температур
- > естественный износ инструмента: полная или частичная выработка ресурса, сильное внутреннее или внешнее загрязнение, ржавчина, отработанная смазка в редукторе (см. главу «Указание по технике безопасности» в инструкции)

- > порча инструмента из-за скачков напряжения в электросети
- > повреждение изделия вследствие несоблюдения правил хранения и транспортировки (см. главу «Указание по технике безопасности»)
- > после попытки самостоятельного вскрытия, ремонта, внесения конструктивных изменений и смазки электроинструмента в гарантийный период, о чем свидетельствуют, например, заломы на шлицевых частях крепежа корпусных деталей
- > поломок связанных с недостатком ухода за электроинструментом
- > частично или полностью разобранный электроинструмент.

Профилактическое обслуживание электроинструмента (чистка, промывка и замена смазки) в гарантийный период является платной услугой.

Владелец электроинструмента доверяет проведение диагностики в сервисном центре в свое отсутствие.

О возможных нарушениях, изложенных выше условий гарантийного обслуживания, владельцу сообщается после проведения диагностики электроинструмента в сервисном центре.

Гарантийный талон № _____

Наименование инструмента и модель _____

Серийный № _____

Год выпуска _____ 202

Дата продажи _____ () _____ 202

Наименование торговой организации _____

Подпись продавца _____

Внимание! Товар получен в исправном состоянии, без видимых повреждений в полной комплектности, проверен в моем присутствии, претензий к внешнему виду и качеству и комплектации товара не имею. С условиями гарантийного обслуживания ознакомлен и согласен.

Подпись владельца _____

Штамп торговой организации

Изоготовитель: **INGCO TOOLS CO., LIMITED**

Адрес: №45 Songbei Road, Suzhou Industrial Park, China

Филиал производителя:

NEWWAY TECHNOLOGY (SUZHOU) CO., LIMITED

Адрес: №20 Dagang Road, Fuqiao Town, Taicang City, China

| | | |
|---------------------------|---------------------------|---------------------------|
| Гарантийный талон № _____ | Гарантийный талон № _____ | Гарантийный талон № _____ |
| Дата приемки _____ | Дата приемки _____ | Дата приемки _____ |
| Сервисный центр _____ | Сервисный центр _____ | Сервисный центр _____ |
| Дата выдачи _____ | Дата выдачи _____ | Дата выдачи _____ |
| Подпись клиента _____ | Подпись клиента _____ | Подпись клиента _____ |



MADE IN CHINA 0124.V01

   [INGCO Global](#) www.ingco.com

NEWWAY TECHNOLOGY (SUZHOU) CO., LIMITED
No. 20 Dagang Road, Fuqiao Town, Taicang City, China